

# EGO™

## PRO X

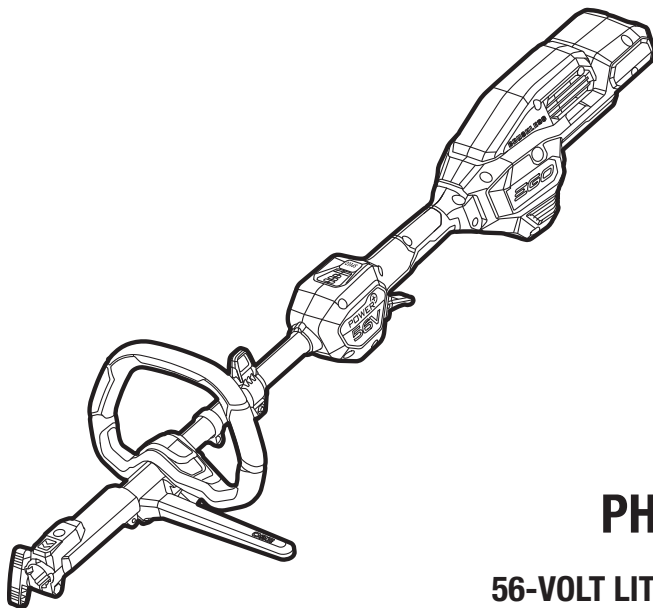

## PHX1600

### 56-VOLT LITHIUM-ION MULTI TOOL POWER HEAD

EN	56 volt multi tool power head	5	RO	Suflantă fără fir cu acumulator de litiu ion de 56 volți	153
DE	56-volt-multi-werkzeug-kombimotor	14	SL	56-voltna pogonska enota za več orodij	163
FR	Bloc moteur multi-outil 56 V	23	LT	56 voltų daugiafunkcinė įrankių galvutė	172
ES	Conjunto de motor multiherramienta de 56 voltios	32	LV	56 voltu multifunkcionālā instrumentgalva	181
PT	Cabeça motora de ferramenta multiusos de 56 volts	42	GR	Κεφαλή ισχύος πολλών εργαλείων 56 volt	190
IT	Unità motore multiusile da 56 volt	51	TR	56 volt çoklu alet güç başlığı	201
NL	56 volt multitool motorkop	60	ET	56 V multitööriista toitepea	210
DK	56 volt motorhoved til forskelligt værktøj	69	UK	56-вольтна багатofункціональна приводна головка	219
SE	56 volts motorenhet för multiverktyg	78	BG	56-волтова мултиинструментална захранваща глава	229
FI	56 voltin litiumioniakkupuhallin	87	HR	Pogonska glava za više alata od 56 V	239
NO	56 volt multiverktøy-motorhode	96	KA	56 ვოლტიანი მრავალფუნქციური ელექტრო თავაკი	248
RU	Многофункциональный приводной блок 56 в	105	SR	Pogonska glava od 56 volti za više alata	260
PL	Głowica zasilająca do narzędzi wielofunkcyjnych 56 V	116	BS	Pogonska jedinica za više alata 56 V	269
CZ	56 V pohonná hlava pro multifunkční nářadí	126	HE	ראש חשמלי כלי רב תכליתי 56 וולט	295
SK	56 V pohonná hlava multifunkčného náradia	135	AR	رأس طاقة لآلة متعددة الاستخدامات 56 فولت	286
HU	56 voltos multifunkciós szerszámfej	144			

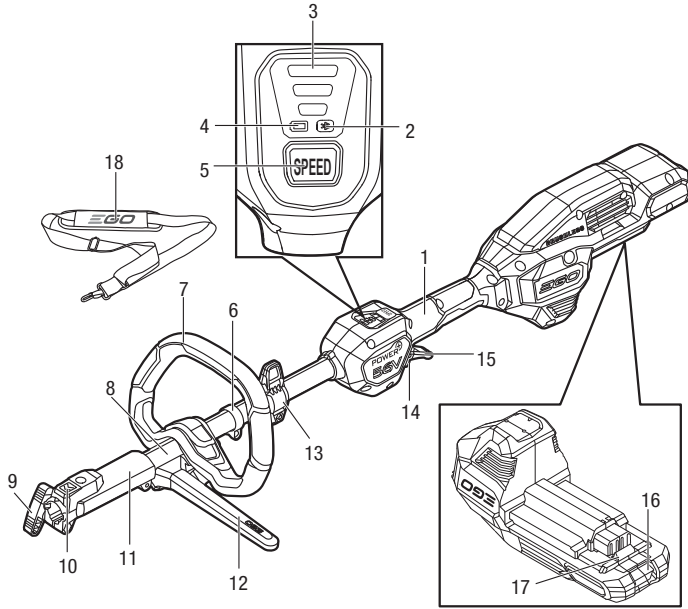
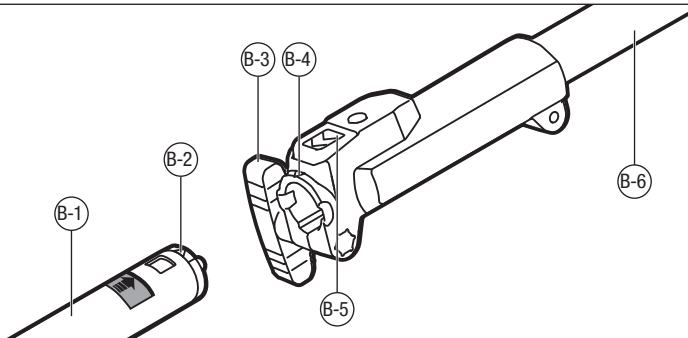
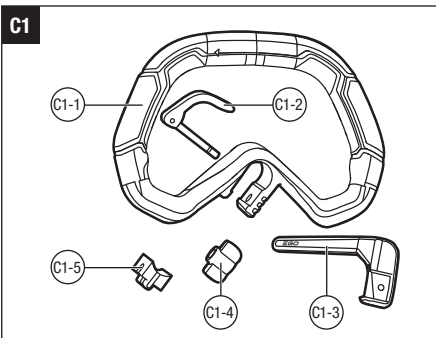
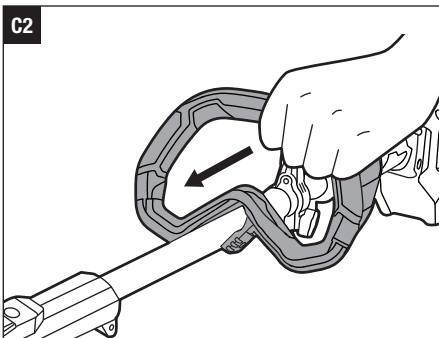
**A****B****C1****C2**

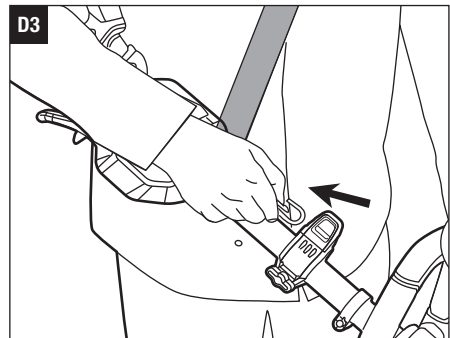
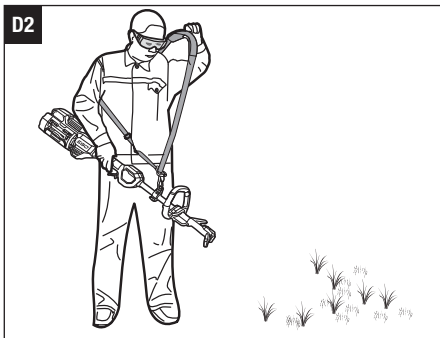
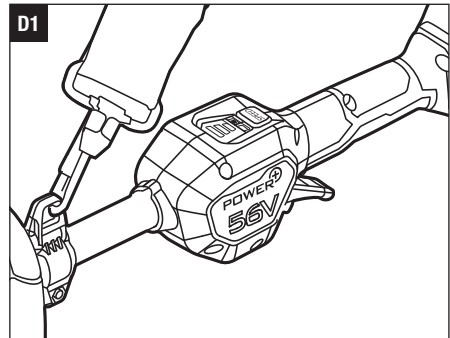
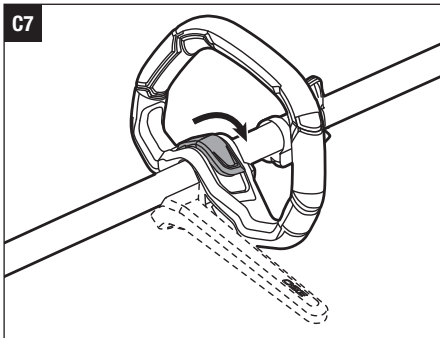
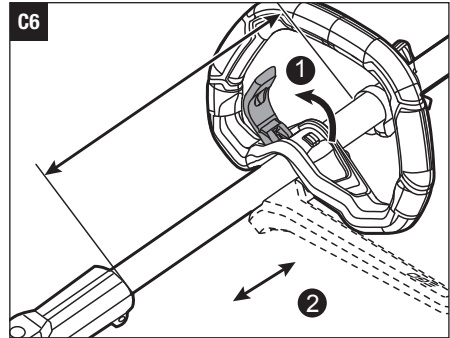
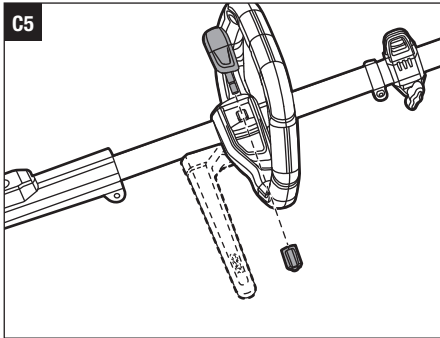
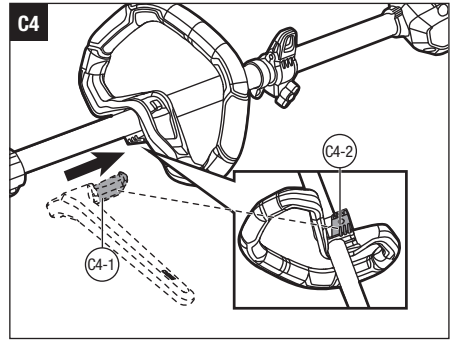
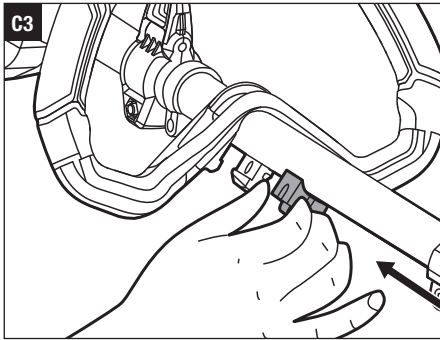

**E1**

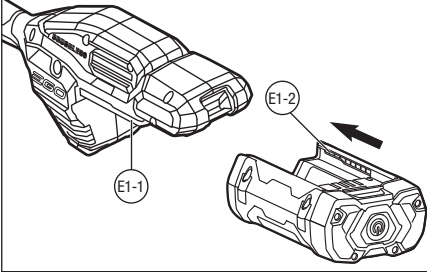

**E2**

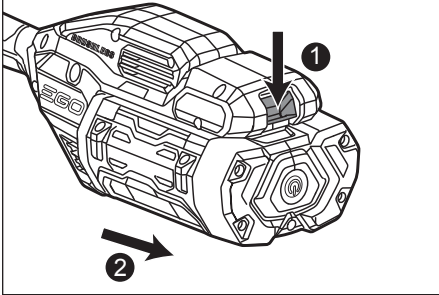

**F**

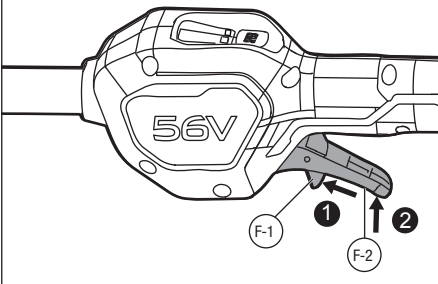

**G**

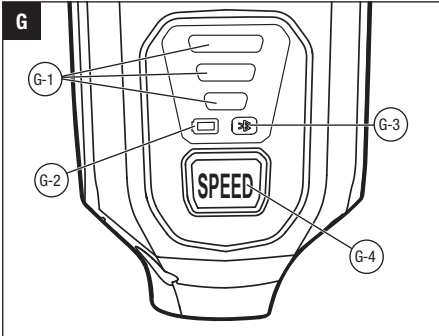

## READ ALL INSTRUCTIONS!



### READ OPERATOR'S MANUAL

## SAFETY SYMBOLS

The purpose of safety symbols is to attract your attention to possible dangers. The safety symbols and the explanations with them deserve your careful attention and understanding. The symbol warnings do not, by themselves, eliminate any danger. The instructions and warnings they give are no substitutes for proper accident prevention measures.

**⚠ WARNING:** Be sure to read and understand all safety instructions in this Operator's Manual, including all safety alert symbols such as **"DANGER"**, **"WARNING"** and **"CAUTION"** before using this machine. Failure to follow all instructions listed below may result in electric shock, fire, and/or serious personal injury.

## SYMBOL MEANING

**⚠ SAFETY ALERT SYMBOL:** Indicates **DANGER**, **WARNING**, OR **CAUTION**. May be used in conjunction with other symbols or pictographs.





**⚠ WARNING:** The operation of any machines can result in foreign objects being thrown into your eyes, which can result in severe eye damage. Before beginning machine operation, always wear safety goggles or safety glasses with side shields and a full face shield when needed. We recommend a Wide Vision Safety Mask for use over eyeglasses or standard safety glasses with side shields.

## SAFETY INSTRUCTIONS

This page depicts and describes safety symbols that may appear on this product. Read, understand, and follow all instructions on the machine before attempting to assemble and operate it.

	Safety Alert	Indicates a potential personal injury hazard.
--	--------------	---

	Read operator's manual	To reduce the risk of injury, user must read and understand operator's manual before using this product.
	Wear Eye Protection	Always wear safety goggles or safety glasses with side shields and a full face shield when operating this product.
	Wear Ear Protection	Always wear ear protection when operating this product.
	Wear Head Protection	Wear an approved safety hard hat to protect your head.
	Wear Protective Gloves	Protect your hands with gloves when handling blade or blade guard.
	Wear Safety Footwear	Wear non-slip safety footwear when using this equipment.
	Beware of thrown objects	Alerts user to beware of thrown objects.
	Beware of blade thrust	Alerts user to beware of blade thrust.
	Disconnect battery before maintenance	Alerts user to disconnect battery before maintenance.
	Bluetooth®	Bluetooth® Symbol
	Over-temperature protection for POWERLOAD™ system	When winding the cutting line immediately after long time of operation, the POWERLOAD™ system may stop working due to over-temperature protection.
	CE	This product is in accordance with applicable EC directives.
	UKCA	This product is in accordance with applicable UK legislation.

	WEEE	Waste electrical products should not be disposed of with household waste. Take to an authorized recycler.
IPX5	Ingress Protection Rating	Protection against water jets
V	Volt	Voltage
mm	Millimeter	Length or size
cm	Centimeter	Length or size
kg	Kilogram	Weight
	Direct Current	Type or a characteristic of current

**NOTE:** The Bluetooth® word mark and logos are registered trademarks owned by Bluetooth SIG, Inc. and any use of such marks by EGO is under license.

### GENERAL BATTERY-OPERATED MACHINE SAFETY WARNINGS

**⚠ WARNING:** Read all safety warnings and instructions. Failure to follow the warnings and instructions may result in electric shock, fire and/or serious injury.

**Save all warnings and instructions for future reference.**

The term “machine” in the warnings refers to your mains-operated (corded) machine or battery-operated (cordless) machine.

### WORK AREA SAFETY

- **Keep work area clean and well lit.** Cluttered or dark areas invite accidents.
- **Do not operate machines in explosive atmospheres, such as in the presence of flammable liquids, petrol or dust.** Machines create sparks which may ignite the dust or fumes.
- **Keep children and bystanders away while operating a machine.** Distractions can cause you to lose control.

### ELECTRICAL SAFETY

- **Machine plugs must match the outlet. Never modify the plug in anyway. Do not use any adaptor plugs with earthed (grounded) machines.** Unmodified plugs and matching outlets will reduce risk of electric shock.

- **Avoid body contact with earthed or grounded surfaces, such as pipes, radiators, ranges and refrigerators.** There is an increased risk of electric shock if your body is earthed or grounded.
- **Do not expose machines to rain or wet conditions.** Water entering a power tool will increase the risk of electric shock.
- **Do not abuse the cord. Never use the cord for carrying, pulling or unplugging the machine. Keep cord away from heat, oil, sharp edges or moving parts.** Damaged or entangled cords increase the risk of electric shock.
- **When operating a machine outdoors, use an extension cord suitable for outdoor use.** Use of a cord suitable for outdoor use reduces the risk of electric shock.
- **If operating a machine in a damp location is unavoidable, use a Ground-fault circuit interrupter protected supply.** Use of GFCI reduces the risk of electric shock.

### PERSONAL SAFETY

- **Stay alert, watch what you are doing and use common sense when operating a machine. Do not use a machine while you are tired or under the influence of drugs, alcohol, or medication.** A moment of inattention while operating machines may result in serious personal injury.
- **Use personal protective equipment. Always wear eye protection.** Protective equipment such as dust mask, non-skid safety shoes, hard hat, or hearing protection used for appropriate conditions will reduce personal injuries.
- **Prevent unintentional starting. Ensure the switch is in the off-position before connecting to power source and/or battery pack, picking up or carrying the machine.** Carrying machines with your finger on the switch or energizing machines that have the switch on invites accidents.
- **Remove any adjusting key or wrench before turning the machine on.** A wrench or a key left attached to a rotating part of the machine may result in personal injury.
- **Do not overreach. Keep proper footing and balance at all times.** This enables better control of the machine in unexpected situations.
- **Dress properly. Do not wear loose clothing or jewelry. Keep your hair, clothing and gloves away from moving parts.** Loose clothes, jewelry or long hair can be caught in moving parts.

- **If devices are provided for the connection of dust extraction and collection facilities, ensure these are connected and properly used.** Use of dust devices can reduce dust-related hazards.
- **Do not let familiarity gained from frequent use of tools allow you to become complacent and ignore tool safety principles.** A careless action can cause severe injury within a fraction of a second.
- **Use the machine, accessories and machine bits etc. in accordance with these instructions, taking into account the working conditions and the work to be performed.** Use of the machine for operations different from those intended could result in a hazardous situation.
- **Keep handles and grasping surfaces dry, clean and free from oil and grease.** Slippery handles and grasping surfaces do not allow for safe handling and control of the machine in unexpected situations.

#### MACHINE USE AND CARE

- **Do not force the machine. Use the correct machine for your application.** The correct machine will do the job better and safer at the rate for which it was designed.
- **Do not use the machine if the switch does not turn it on and off.** Any machine that cannot be controlled with the switch is dangerous and must be repaired.
- **Disconnect the plug from the power source and/or the battery pack from the machine before making any adjustments, changing accessories, or storing power tools.** Such preventive safety measures reduce the risk of starting the machine accidentally.
- **Store idle machines out of the reach of children and do not allow persons unfamiliar with the machine or these instructions to operate the machine.** Machines are dangerous in the hands of untrained users.
- **Maintain machines and accessories. Check for misalignment or binding of moving parts, breakage of parts and any other condition that may affect the machine's operation. If damaged, have the machine repaired before use.** Many accidents are caused by poorly maintained power tools.
- **Keep cutting machines sharp and clean.** Properly maintained cutting machines with sharp cutting edges are less likely to bind and are easier to control.
- **This 56 V power head PHX1600 may be used with only the following EGO attachments or subsequently introduced by EGO for use with this power head.**
  - Use only with the battery packs and chargers as list below.
  - When using with specific EGO attachments, for safety purpose, to keep balance during operation, please select the appropriate battery packs as list below:

ATTACHMENT TYPE	MODEL NUMBER	BATTERY PACK	CHARGER
Line Trimmer	STA1500	BA1400, BA2800, BA1400T, BA2240T, BA2242T, BA2800T, BH1001+BA4200, BH1001+BA3360T, BH1001+BA4200T, BH1001+BA5600T, BH1001+BA6720T *BH1001: Backpack link	CH2100E, CH3200E, CH5500E, CH7000E, CH7000E-T
Line Trimmer	STA1600	BA1400, BA1400T, BA2240T, BH1001+BA2800, BH1001+BA4200, BH1001+BA2242T, BH1001+BA2800T, BH1001+BA3360T, BH1001+BA4200T, BH1001+BA5600T, BH1001+BA6720T *BH1001: Backpack link	
Line Trimmer	STA1700	BA1400, BA1400T, BA2240T, BA2242T, BH1001+BA2800, BH1001+BA4200, BH1001+BA2800T, BH1001+BA3360T, BH1001+BA4200T, BH1001+BA5600T, BH1001+BA6720T *BH1001: Backpack link	
Brush Cutter	BCA1200	BA1400, BA2800, BA1400T, BA2240T, BA2242T, BA2800T	
Rotocut	RTA2300	BA6720T	
Hedge Trimmer	HTA2000	BA1400, BA1400T, BA2240T, BA2242T, BA2800, BA2800T, BA3360T, BA4200, BA4200T, BA5600T, BA6720T	
Hedge Trimmer	HTA2000S		
Pole Saw	PSA1000		
Edger	EA0800		
Cultivator	CTA9500		
Bristle Brush	BBA2100		
Snow Shovel	SSA1200		
Olive Shaker	OSA1000		
Dethatcher	DA1400		

### BATTERY MACHINE USE AND CARE

- **Recharge only with the charger specified by the manufacturer.** A charger that is suitable for one type of battery pack may create a risk of fire when used with another battery pack.
  - **Use machines only with specifically designated battery packs.** Use of any other battery packs may create a risk of injury and fire.
  - **When battery pack is not in use, keep it away from other metal objects, like paper clips, coins, keys, nails, screws or other small metal objects that can make a connection from one terminal to another.** Shorting the battery terminals together may cause burns or a fire.
  - **Under abusive conditions, liquid may be ejected from the battery; avoid contact. If contact accidentally occurs, flush with water. If liquid contacts eyes, additionally seek medical help.**
  - **Do not use a battery pack or machine that is damaged or modified.** Damaged or modified batteries may exhibit unpredictable behavior resulting in fire, explosion or risk of injury.
  - **Do not expose a battery pack or machine to fire or excessive temperature.** Exposure to fire or temperature above 130°C may cause explosion.
  - **Follow all charging instructions and do not charge the battery pack or machine outside the temperature range specified in the instructions.** Charging improperly or at temperatures outside the specified range may damage the battery and increase the risk of fire.
- Liquid ejected from the battery may cause irritation or burns.



**SERVICE**

- **Have your machine serviced by a qualified repair person using only identical replacement parts.** This will ensure that the safety of the machine is maintained.
- **Never service damaged battery packs.** Service of battery packs should only be performed by the manufacturer or authorized service providers.
- If situations occur that are not covered in this manual, use care and good judgment. Contact the EGO Service Center for assistance.

**SAVE THESE INSTRUCTIONS**

**ADDITIONAL SPECIFIC SAFETY RULES CAN BE FOUND IN THE APPLICABLE ATTACHMENT'S OPERATOR'S MANUAL.**

**SPECIFICATIONS**

Voltage	56 V
Weight (Without battery pack)	2.95 kg
Bluetooth Operating Frequency Band	2400-2438 MHz
Bluetooth Maximum Transmission Power	5 dBm

**PACKING LIST (FIG. A)**
**DESCRIPTION**
**KNOW YOUR POWER HEAD (Fig. A)**

1. Rear Handle
2. Bluetooth® Indicator
3. Speed Indicator
4. Battery-status Indicator
5. Speed Mode Button
6. Threshold Ring
7. Front Handle
8. Power-head Shaft
9. Wing Knob
10. Shaft-release Button
11. Coupler
12. Safety Barrier Bar
13. Shoulder-strap Loop
14. Lock-off Lever
15. Variable-speed Trigger

16. Battery-release Button
17. Latch
18. Shoulder Strap (special accessory)

**ASSEMBLY**

**WARNING:** If any parts are damaged or missing, do not operate this product until the parts are replaced. Use of this product with damaged or missing parts could result in serious personal injury.

**WARNING:** Always remove the battery pack from the product when you are assembling parts, making adjustments, cleaning, or when the product is not in use.

**INSTALLING A POWER HEAD ATTACHMENT**

**WARNING:** Read and understand entire Operator's Manual for each optional attachment used on this power head and follow all warnings and instructions. Failure to follow all instructions could result in electric shock, fire and/or serious personal injury.

**WARNING:** This 56 V power head PHX1600 is designed to be used only with the EGO attachment models that are specified in this Operator's Manual or subsequently introduced by EGO for use with this power head. Use of other, unauthorized attachments could cause serious personal injuries or property damage.

**WARNING:** Never install, remove, or adjust any attachment while the power head is running or with the battery installed. Failure to stop the motor and remove the battery can cause serious personal injury. **NEVER OPERATE THE POWER HEAD WITHOUT AN ATTACHMENT.**

The attachment connects to the power head by means of a coupler device.

1. Stop the motor and remove the battery pack.
2. Loosen the wing knob.
3. Remove the end cap from the attachment. Align the arrow on the attachment shaft with the arrow on the coupler and push the attachment shaft into the coupler until you hear a clear "click" sound, which indicates that the attachment shaft is mounted into place (Fig. B).

Fig. B parts description see below:

B-1	Attachment Shaft	B-4	Arrow on the Coupler
B-2	Arrow on the Attachment Shaft	B-5	Shaft-release Button
B-3	Wing Knob	B-6	Power-head Shaft

4. Pull the shaft of the attachment to verify it is securely locked into the coupler. If not, rotate the attachment shaft from side to side in the coupler until it snaps into place.
5. Tighten the wing knob securely.

**⚠ WARNING:** Be certain the wing knob is fully tightened before operating equipment; check it periodically for tightness during use to avoid serious personal injury.

### REMOVING THE ATTACHMENT FROM THE POWER HEAD

1. Stop the motor and remove the battery pack.
2. Loosen the wing knob.
3. Press the shaft-release button, with the button depressed, pull or twist the attachment shift out of the coupler.

### MOUNTING AND ADJUSTING THE FRONT HANDLE

**⚠ WARNING:** Always remove the battery pack from the product when you are assembling parts, making adjustments, cleaning, or when the product is not in use.

1. Stop the motor and remove the battery pack, if installed.
2. Loosen the wing nut and remove the quick-release lever, clamping block, and wing nut from the front handle (Fig. C1).

C1-1	Front Handle	C1-4	Wing Nut
C1-2	Quick-release Lever	C1-5	Clamping Block
C1-3	Safety Barrier Bar (only for use with brush cutter or rotocut attachment)		

**⚠ WARNING:** When the machine is used with brush cutter or rotocut attachment, the safety barrier bar must also be installed.

3. Push the front handle onto the shaft between the threshold ring and the coupler, make sure that the front handle is positioned upwards and points toward the top of the rear handle (Fig. C2).
4. Insert the clamping block into the handle slot (Fig. C3).
5. Align the recessed part in the barrier bar with the protruding part on the front handle, press the barrier bar onto the front handle (Fig. C4).

C4-1	Recessed Part	C4-2	Protruding Part
------	---------------	------	-----------------

6. Mount the quick-release lever and tighten the wing nut (Fig. C5).
7. Pull the quick-release lever up to move/rotate the front handle to a comfortable operating position (Fig. C6).

**⚠ WARNING:** When installing the safety barrier, for safety purpose, the wing nut cannot be loosened during the adjustment of the front handle operating position.

8. Fold the quick-release lever to secure the front handle in place (Fig. C7).

**⚠ WARNING:** Never use the machine without the front handle securely attached.

### MOUNTING THE SHOULDER STRAP

Depress the strap carabiner to open it and attach it onto the shoulder-strap loop (Fig. D1).

There are two ways to release the strap. Take it off from your shoulder directly (Fig. D2) or depress the carabiner and disconnect the shoulder strap from the shoulder-strap loop (Fig. D3).

When wearing the strap, no other wearable should interfere with the release and removal of the strap.

**⚠ WARNING:** When an emergency occurs, take it off from your shoulder immediately, no matter what way the strap is in.

You should not use the single-shoulder strap and double-shoulder strap simultaneously.

## OPERATION

**⚠ WARNING:** Do not allow familiarity with this product to make you careless. Remember that a careless fraction of a second is sufficient to inflict serious injury.

**⚠ WARNING:** Always wear eye protection. Failure to do so could result in objects being thrown into your eyes and other possible serious injuries.

**⚠ WARNING:** Do not use any attachments or accessories not recommended by the manufacturer of this product. The use of attachments or accessories not recommended can result in serious personal injury.

**⚠ WARNING: NEVER OPERATE THE POWER HEAD WITHOUT AN ATTACHMENT.**

### INSTALLING/REMOVING THE BATTERY PACK

**NOTE:** Fully charge the battery pack before first use.

**To Install**

Align the battery ribs with the mounting slots and press the battery pack down until you hear a “click” (Fig. E1).

Fig. E1 parts description see below:

E1-1	Mounting Slot	E1-2	Rib
------	---------------	------	-----

**To Remove**

Depress the battery-release button and pull the battery pack out (Fig. E2).

**⚠ WARNING:** To avoid serious personal injury, always remove the battery pack and keep hands clear of the lock-off lever and variable speed trigger when carrying or transporting the tool.

**STARTING/STOPPING THE POWER HEAD**

**⚠ WARNING:** NEVER OPERATE THE POWER HEAD WITHOUT AN ATTACHMENT. Do not attempt to start the power head without an attachment.

**To start the power head (Fig. F)**

1. Move the lock-off lever forward and then press the variable-speed trigger. The power head will start.
2. The rotational speed of the machine is controlled with the variable-speed trigger. More pressure on the trigger results in higher speed; less pressure on the trigger results in lower speed. Adjust the speed to suit the task at hand.

**NOTE:** The motor starts only when the lock-off lever is moved forward and the variable-speed trigger is depressed at the same time.

F-1	Lock-off Lever	F-2	Variable-speed Trigger
-----	----------------	-----	------------------------

**To stop the power head**

Move the attachment away from the cutting area and release the variable speed trigger to stop the power head.

**⚠ WARNING:** Always remove the battery pack from the power head during work breaks and after finishing work.

**Changing Speed Mode (Fig. G)**

This machine features three speed modes.

The speed mode will change with every press of the speed mode button.

The speed indicator will display the active speed mode: one light for low speed, two lights for medium speed, three lights for high speed. The low speed mode provides better control of the machine and longer operating time per charge.









**NOTE:** The speed mode can be set before the machine is turned on or during operation.

When the machine is re-started after a break, the speed mode will return to the previous speed.

G-1	Speed Indicator	G-3	Bluetooth® Indicator
G-2	Battery-status Indicator	G-4	Speed Mode Button

**BATTERY-STATUS INDICATOR AND SPEED INDICATOR**

The battery-status indicator shows the charge level and the working status of the battery pack, and the speed indicator shows the working status of the machine as shown in the chart below. The battery-status indicator and the speed indicator will illuminate when the machine is started or the speed mode button is pressed.

Indicator Lights		Meaning
<b>Battery-status Indicator</b>	Solid green	 Battery charge level of 20% to 100%
	Flashing green	 Battery charge level of 10% to 20%
	Solid red	 Battery charge level of less than 10%
	Flashing red	 The battery pack charge is nearly depleted and needs to be charged immediately.
	Solid orange	 The battery pack is overheated. Cool the battery pack until the temperature drops below 67°C. See " <b>Battery High-temperature Protection</b> " below.
	Flashing red/green alternately	 The battery pack electronics error. Replace the battery pack or contact EGO customer service. See " <b>Battery Electronics Error Protection</b> ".
<b>Speed Indicator (the illustration shows the high speed)</b>	Solid green	 The machine is working properly.
	Solid orange	 The machine is overheated. Cool the machine until the temperature drops below 80°C. See " <b>Machine High-temperature Protection</b> " below.
	Flashing orange	 The machine is overloaded. See " <b>Machine Overload Protection</b> " below.

**Battery High-temperature Protection**

If the battery temperature exceeds 70°C during operation, the temperature-protection circuit will immediately shut off the machine to protect the battery pack from overheating damage. The battery-status indicator will glow solid orange. Release the trigger and wait until the overheated battery cools down and the indicator turns green, then restart the machine.

**Battery Electronics Error Protection**

When the battery pack electronics error occurs, the battery-status indicator will flash red/green alternately and the machine will shut off in 3 seconds. Replace the battery pack or contact EGO customer service.

**Machine Overload Protection**

This machine features a built-in overload circuit protection. When the machine is overloaded, the motor will stop and the speed indicator will flash orange. Remove the battery pack from the machine, then reattach the battery pack and restart the machine. Decrease the load on the machine, avoid too long or oversize cutting line or cutting of the heavy/woody shrubs.

**Machine High-temperature Protection**

If the machine temperature exceeds 90°C during operation, the temperature-protection circuit will immediately shut off the machine to prevent overheating damage. The speed indicator will glow solid orange. Release the trigger and wait until the overheated machine cools down and the speed indicator turns green, then restart the machine.

### COMMUNICATION TECHNOLOGY

For information on our full range of connected products and services, including connection instructions, please scan the QR Code below or visit [www.egopowerplus.eu/connect](http://www.egopowerplus.eu/connect).



### MAINTENANCE

**⚠ WARNING:** Before inspecting, cleaning or servicing the unit, stop the motor, wait for all moving parts to stop, and remove the battery pack. Failure to follow these instructions can result in serious personal injury or property damage.

**⚠ WARNING:** When servicing, use only identical replacement parts. Use of any other parts can create a hazard or cause product damage. To ensure safety and reliability, all repairs, other than the items listed in these maintenance instructions, should be performed by a qualified service technician.

**NOTICE:** Before each use, inspect the entire product for damaged, missing, or loose parts such as screws, nuts, bolts, caps, etc. Tighten securely all fasteners and caps and do not operate this product until all missing or damaged parts are replaced. Please contact customer service or a qualified service technician.

#### GENERAL MAINTENANCE

Avoid using solvents when cleaning plastic parts. Most plastics are susceptible to damage from various types of commercial solvents and may be damaged by their use. Use clean cloths to remove dirt, dust, oil, grease, etc.

#### CLEANING THE POWER HEAD

1. Stop the motor and remove the battery pack.
2. Clean dirt and debris from the power head using a damp cloth with a mild detergent.

**NOTICE:** Do not use any strong detergents on the plastic housing or the handle. They can be damaged by certain aromatic oils such as pine and lemon.

### STORING THE POWER HEAD

1. Remove the battery pack from the power head before storing.
2. Clean all foreign material from the power head.
3. Store it in a place that is inaccessible to children.
4. Keep away from corrosive agents such as garden chemicals and de-icing salts.

### PROTECTING THE ENVIRONMENT



Do not dispose of electrical equipment, battery charger and batteries/rechargeable batteries into household waste!

Take this product to an authorized recycler and make it available for separate collection. Electric tools must be returned to an environmentally compatible recycling facility.

If electrical appliances are disposed of in landfills or dumps, hazardous substances can leak into the groundwater and get into the food chain, damaging your health and well-being.

### TROUBLESHOOTING

See the applicable attachment's operator's manual.

### WARRANTY

#### EGO WARRANTY POLICY

Please visit the website [egopowerplus.eu](http://egopowerplus.eu) for full terms and conditions of the EGO Warranty policy.

**DE**

## ALLE ANWEISUNGEN LESEN!



**LESEN SIE DIE BETRIEBSANLEITUNG**

### WARNSYMBOL

Der Zweck von Warnsymbolen besteht darin, Ihre Aufmerksamkeit auf mögliche Gefahren zu lenken. Die Warnsymbole und deren Erklärungen verdienen Ihre vollste Aufmerksamkeit und Beachtung. Durch die Warnsymbole allein sind die Gefahren noch nicht ausgeschaltet. Die Anweisungen und Warnhinweise stellen keinen Ersatz für angemessene Unfallverhütungsmaßnahmen dar.

**⚠️ WARNUNG:** Vor der Benutzung der Maschine sollten Sie alle Sicherheitsanweisungen in dieser Bedienungsanleitung gelesen und verstanden haben. Das gilt auch für die Hinweise „**GEFAHR**“, „**WARNUNG**“ und „**VORSICHT**“. Die Nichtbeachtung der aufgeführten Hinweise kann zu Stromschlägen, Bränden und/oder schweren Verletzungen führen.

### SYMBOLBEDEUTUNG

**⚠️ WARNSYMBOL:** Weist auf **GEFAHR**, eine **WARNUNG** ODER **VORSICHT** hin. Kann zusammen mit anderen Symbolen oder Bildern verwendet werden.



**⚠️ WARNUNG:** Beim Betrieb von Maschinen besteht die Gefahr, dass Fremdkörper in Ihre Augen geschleudert werden und Sie dadurch schwerwiegende Augenschäden davontragen. Tragen Sie immer eine Schutzbrille, wenn möglich mit Seitenschutz, oder, falls nötig, einen vollen Gesichtsschutz, bevor Sie die Maschine in Betrieb setzen. Wir empfehlen Ihnen, einen Gesichtsschutz über Ihrer eigenen Brille oder eine herkömmliche Schutzbrille mit Seitenschutz zu tragen.

### SICHERHEITSHINWEISE

Auf dieser Seite werden die Warnsymbole vorgestellt und beschrieben, die sich unter Umständen an dem Gerät befinden. Alle Anweisungen am Gerät lesen und befolgen, bevor das Gerät montiert und in Betrieb gesetzt wird.

	Sicherheitshinweis	Weist auf mögliche Verletzungsgefahren hin.
	Lesen Sie die Bedienungsanleitung	Um das Verletzungsrisiko zu verringern, muss der Benutzer die Bedienungsanleitung vor der Benutzung des Gerätes gelesen und verstanden haben.
	Augenschutz tragen	Tragen Sie immer eine Schutzbrille, möglichst mit Seitenschutz, und einen vollständigen Gesichtsschutz, wenn Sie das Gerät bedienen.
	Tragen Sie einen Gehörschutz	Tragen Sie immer einen Gehörschutz, wenn Sie das Gerät bedienen.
	Tragen Sie einen Kopfschutz	Tragen Sie einen geprüften Helm, um Ihren Kopf zu schützen.
	Schutzhandschuhe tragen	Schützen Sie Ihre Hände beim Umgang mit dem Messer oder dem Schneidschutz mit Handschuhen.
	Tragen Sie Sicherheitsschuhe	Tragen Sie beim Gebrauch dieses Gerätes rutschfeste Sicherheitsschuhe.
	Vorsicht vor herausgeschleuderten Gegenständen	Warnt den Benutzer, sich vor geworfenen Objekten in Acht zu nehmen.
	Achten Sie auf Rückschlag des Messers	Warnt den Benutzer, sich vor dem Klingenschub in Acht zu nehmen.
	Akku vor der Wartung abnehmen	Weist den Benutzer darauf hin, den Akku vor Wartungsarbeiten an dem Gerät zu nehmen.
	Bluetooth®	Bluetooth®-Symbol

	Überhitzungsschutz für POWERLOAD™ System	Wenn Sie den Mähfaden sofort nach längerem Betrieb aufwickeln, kann es passieren, dass das POWERLOAD™-System aufgrund des Überhitzungsschutzes aufhört zu arbeiten.
	CE	Dieses Produkt erfüllt die einschlägigen CE-Richtlinien.
	UKCA	Dieses Produkt erfüllt die einschlägigen Vorschriften in GB.
	WEEE	Elektrische Altgeräte dürfen nicht im Hausmüll entsorgt werden. Bringen Sie die Maschine zu einem Wertstoffhof bzw. zu einer amtlichen Sammelstelle.
IPX5	Schutzgrad-Klassifizierung	Strahlwassergeschützt
V	Volt	Spannung
mm	Millimeter	Länge oder Größe
cm	Zentimeter	Länge oder Größe
kg	Kilogramm	Gewicht
	Gleichstrom	Art oder Eigenschaft der Stromzufuhr

**HINWEIS:** Das Bluetooth® Zeichen und dessen Logos sind eingetragene Marken von Bluetooth SIG, Inc. und deren Verwendung durch EGO ist lizenziert.

### ALLGEMEINE SICHERHEITSHINWEISE FÜR AKKUBETRIEBENE MASCHINEN

**⚠️ WARNUNG:** Lesen Sie alle Sicherheitshinweise und Anweisungen. Die Nichtbeachtung der Warnhinweise und Anleitungen kann zu Stromschlag, Brand und/oder schweren Verletzungen führen.

**Bewahren Sie alle Warn- und Bedienhinweise für Nachschlagezwecke auf.**

Der Begriff „Gerät“ in den Warnhinweisen bezieht sich auf netzbetriebene (kabelgebundene) oder akkubetriebene (kabellose) Geräte.

### SICHERHEIT IM ARBEITSBEREICH

- **Halten Sie den Arbeitsbereich sauber und gut beleuchtet.** Unaufgeräumte oder dunkle Bereiche provozieren Unfälle.
- **Das Gerät darf nicht in einer explosionsgefährdeten Atmosphäre eingesetzt werden, wie z.B. in der Nähe zündfähiger Flüssigkeiten, Benzin oder Stäube.** Maschinen erzeugen Funken, die Stäube oder Dämpfe entzündend können.
- **Halten Sie Kinder und Schaulustige während des Gerätebetriebs fern.** Ablenkungen können dazu führen, dass Sie die Kontrolle verlieren.

### ELEKTRISCHE SICHERHEIT

- **Der Netzstecker der Maschine muss in die Steckdose passen. Der Netzstecker darf unter keinen Umständen verändert werden. Keine Adapterstecker an geerdeten Maschinen benutzen.** Nicht modifizierte Stecker und passende Steckdosen reduzieren die Stromschlaggefahr.
- **Vermeiden Sie den Körperkontakt zu geerdeten Flächen, wie zum Beispiel Rohrleitungen, Heizkörpern, Herden und Kühlschränken.** Es besteht erhöhte Stromschlaggefahr, wenn Ihr Körper geerdet ist.
- **Geräte von Regen oder Nässe fernhalten.** Wenn Wasser in das Elektrowerkzeug eindringt, besteht erhöhte Stromschlaggefahr.
- **Das Netzkabel darf nicht zweckentfremdet werden. Das Netzkabel darf nicht zum Tragen, Ziehen oder Herausziehen des Elektrowerkzeugs aus der Steckdose verwendet werden. Das Netzkabel muss vor Hitze, Öl, scharfen Kanten oder beweglichen Teilen ferngehalten werden.** Durch beschädigte oder verknotete Kabel besteht erhöhte Stromschlaggefahr.
- **Wenn Sie eine Maschine im Freien betreiben, verwenden Sie ein für den Außenbereich geeignetes Verlängerungskabel.** Die Verwendung eines für den Außenbereich geeigneten Kabels verringert das Risiko eines Stromschlags.
- **Wenn sich der Einsatz der Maschine an einem feuchten Ort nicht vermeiden lässt, benutzen Sie eine Steckdose, die mit einem Fehlerstrom-Schutzschalter gesichert ist.** Die Verwendung einer Fehlerstromschutzeinrichtung reduziert die Stromschlaggefahr.

### PERSONENSICHERHEIT

- **Seien Sie wachsam, geben Sie darauf Acht, was Sie tun, und benutzen Sie Ihren gesunden Menschenverstand beim Betrieb einer Maschine. Benutzen Sie die Maschine nicht, wenn Sie müde**

sind oder unter dem Einfluss von Drogen, Alkohol oder Medikamenten stehen. Ein Moment der Unachtsamkeit beim Gerätebetrieb kann zu ernsthaften Verletzungen führen.

- **Tragen Sie eine persönliche Schutzausrüstung. Tragen Sie immer einen Augenschutz.** Durch eine für die jeweiligen Bedingungen geeignete Schutzausrüstung wie etwa eine Staubschutzmaske, rutschfeste Schuhe, Helm oder Gehörschutz lässt sich die Verletzungsgefahr verringern.
- **Verhindern Sie ein ungewolltes Anlaufen. Vor dem Anschließen an eine Steckdose und/oder einen Akku sowie vor dem Aufnehmen oder Transportieren des Geräts immer kontrollieren, ob der Hauptschalter in ausgeschalteter Position ist.** Unfälle sind vorprogrammiert, wenn Sie Geräte mit einem Finger am Hauptschalter tragen oder Elektrowerkzeuge mit aktiviertem Hauptschalter an eine Steckdose anschließen.
- **Ziehen Sie vor dem Einschalten des Geräts Einstellschlüssel oder Schraubenschlüssel ab.** Wird ein Schraubenschlüssel oder Schlüssel am rotierenden Maschinenteil gelassen, besteht Verletzungsgefahr.
- **Nicht überstrecken. Achten Sie stets auf einen festen Stand und halten Sie das Gleichgewicht.** Dies ermöglicht in unerwarteten Situationen eine bessere Kontrolle über die Maschine.
- **Tragen Sie geeignete Arbeitskleidung. Tragen Sie keine weite Kleidung oder Schmuck. Halten Sie Ihr Haar, Ihre Kleidung und Handschuhe von den beweglichen Teilen fern.** Weite Kleidung, Schmuck oder langes Haar können sich in den beweglichen Teilen verfangen.
- **Wenn Komponenten zum Anschluss an eine Absauganlage und an Auffangvorrichtungen mitgeliefert werden, achten Sie darauf, dass diese ordnungsgemäß befestigt und benutzt werden.** Durch eine Staubabsaugvorrichtung lassen sich Gefahrenquellen durch Staub ausschalten.
- **Auch wenn Sie sich wegen des häufigen Gebrauchs mit dem Gerät auskennen, sollten Sie sich nicht zu einer gewissen Nachlässigkeit verleiten und die Grundsätze der Maschinensicherheit außer Acht lassen.** Eine fahrlässige Handlung kann bereits im Bruchteil einer Sekunde zu schweren Verletzungen führen.

## NUTZUNG UND PFLEGE DER MASCHINE

- **Nicht zu viel Druck auf die Maschine ausüben. Stets das richtige Gerät für die jeweiligen Arbeiten benutzen.** Durch die passende Maschine lassen

sich die Arbeiten besser und sicherer in dem jeweils vorgesehenen Tempo erledigen.

- **Verwenden Sie das Gerät nicht, wenn es sich mit dem Schalter weder ein- noch ausschalten lässt.** Eine Maschine, das sich nicht mehr ein- oder ausschalten lässt, ist gefährlich und muss repariert werden.
- **Ziehen Sie den Netzstecker aus der Steckdose bzw. nehmen Sie den Akku von der Maschine ab, bevor Sie Einstellungen vornehmen, das Zubehör wechseln oder das Elektrowerkzeug verstauen.** Diese vorbeugenden Sicherheitsmaßnahmen verringern das Risiko eines unbeabsichtigten Anlaufs.
- **Unbenutzte Geräte sollten nicht in Reichweite von Kindern aufbewahrt werden. Personen, die das Gerät oder diese Anleitung nicht kennen, sollte die Benutzung des Geräts untersagt werden.** In den Händen ungeschulter Benutzer sind Maschinen gefährlich.
- **Wartung von Geräten und Zubehör. Achten Sie auf falsch ausgerichtete oder fest sitzende Teile, Bruchstellen und sonstige Umstände, die den Maschinenbetrieb beeinträchtigen können. Lassen Sie das Gerät bei Beschädigung vor dem Gebrauch reparieren.** Viele Unfälle entstehen durch schlecht gewartete Elektrowerkzeuge.
- **Halten Sie Schneidegeräte scharf und sauber.** Sachgemäß gewartete Schneidemaschinen mit scharfen Schneiden neigen weniger zum Festfahren und sind leichter zu kontrollieren.
- **Benutzen Sie das Gerät, Zubehör, Geräteteile usw. gemäß diesen Anweisungen und berücksichtigen Sie dabei die Arbeitsbedingungen und die auszuführenden Arbeiten.** Die Verwendung der Maschine für andere als die vorgesehenen Arbeiten kann zu einer gefährlichen Situation führen.
- **Halten Sie die Griffe und Griffflächen trocken, sauber und frei von Öl und Fett.** Rutschige Griffe und Griffflächen beeinträchtigen die sichere Handhabung der Maschine und führen in unerwarteten Situationen zum Verlust der Kontrolle über das Maschine.
- **Dieser 56-V Antriebskopf PHX1600 darf nur mit den folgenden EGO-Aufsätzen verwendet werden oder mit Aufsätzen, die von EGO für die Verwendung mit diesem Antriebskopf eingeführt wurden.**
  - Nur mit den unten aufgeführten Akkus und Ladegeräten verwenden.
  - Wenn Sie mit bestimmten EGO-Aufsätzen arbeiten, wählen Sie bitte aus Sicherheitsgründen und um das Gleichgewicht während des Betriebs zu halten, die entsprechenden Akkus aus der folgenden Liste aus:



ANBAUWERKZEUG	MODELLNUMMER	AKKU	LADEGERÄT
Rasentrimmer	STA1500	BA1400, BA2800, BA1400T, BA2240T, BA2242T, BA2800T, BH1001+BA4200, BH1001+BA3360T, BH1001+BA4200T, BH1001+BA5600T, BH1001+BA6720T *BH1001: Rucksack-Verbindung	CH2100E, CH3200E, CH5500E, CH7000E, CH7000E-T
Rasentrimmer	STA1600	BA1400, BA1400T, BA2240T, BH1001+BA2800, BH1001+BA4200, BH1001+BA2242T, BH1001+BA2800T, BH1001+BA3360T, BH1001+BA4200T, BH1001+BA5600T, BH1001+BA6720T *BH1001: Rucksack-Verbindung	
Rasentrimmer	STA1700	BA1400, BA1400T, BA2240T, BA2242T, BH1001+BA2800, BH1001+BA4200, BH1001+BA2800T, BH1001+BA3360T, BH1001+BA4200T, BH1001+BA5600T, BH1001+BA6720T *BH1001: Rucksack-Verbindung	
Gestrüppschneider	BCA1200	BA1400, BA2800, BA1400T, BA2240T, BA2242T, BA2800T	
Rotocut	RTA2300	BA6720T	
Heckenschere	HTA2000	BA1400, BA1400T, BA2240T, BA2242T, BA2800, BA2800T, BA3360T, BA4200, BA4200T, BA5600T, BA6720T	
Heckenschere	HTA2000S		
Hochentaster	PSA1000		
Kantenschneider	EA0800		
Betriebsanzeige	CTA9500		
Borstenpinsel	BBA2100		
Schneeschaufel	SSA1200		
Oliventrüttler	OSA1000		
Vertikutierer	DA1400		

**BENUTZUNG UND PFLEGE DES MASCHINENAKKUS**

- **Laden Sie den Akku nur mit dem vom Hersteller vorgegebenen Ladegerät auf.** Ein Ladegerät das für einen bestimmten Akkutyp geeignet ist, kann bei der Benutzung eines anderen Akkus zu einer Brandgefahr werden.
- **Verwenden Sie die Maschine nur mit den eigens dafür vorgesehenen Akkus.** Bei Verwendung anderer Akkus besteht Verletzungs- und Brandgefahr.
- **Wenn der Akku nicht benutzt wird, halten Sie ihn von anderen metallischen Objekten fern, wie Büroklammern, Münzen, Schlüssel, Nägel, Schrauben oder anderen kleinen Metallgegenständen, die eine Verbindung zwischen den Batteriekontakten herstellen können.** Das Kurzschließen der Pole kann Verbrennungen oder Brände verursachen.
- **Bei unsachgemäßer Anwendung kann Flüssigkeit aus dem Akku austreten; Kontakt vermeiden. Falls Sie versehentlich mit Akkusäure in Berührung gekommen sind, spülen Sie mit Wasser. Falls Akkusäure in die Augen geraten ist, suchen Sie zudem einen Arzt auf.** Aus dem Akku austretende Flüssigkeit kann Reizungen oder Verätzungen verursachen.
- **Benutzen Sie keine beschädigten oder modifizierten Akkus oder Geräte.** Beschädigte oder modifizierte Akkus können sich unvorhergesehen verhalten und einen Brand, eine Explosion oder eine Verletzung hervorrufen.
- **Akkus oder Maschinen vor Feuer oder extremen Temperaturen schützen.** Feuer oder Temperaturen über 130°C können eine Explosion verursachen.

- **Befolgen Sie alle Ladeanweisungen und laden Sie den Akku oder die Maschine nicht außerhalb des Temperaturbereichs auf, der in der Anleitung angegebenen ist.** Das unsachgemäße Aufladen oder Laden außerhalb des angegebenen Temperaturbereichs kann den Akku beschädigen und die Brandgefahr erhöhen.

## REPARATUREN

- **Lassen Sie die Maschine nur von qualifiziertem Fachpersonal und nur mit Original-Ersatzteilen reparieren.** Dadurch wird sichergestellt, dass die Sicherheit die Maschine gewahrt bleibt.
- **Reparieren Sie unter keinen Umständen beschädigte Akkus.** Akkus sollten ausschließlich vom Hersteller selbst oder einer autorisierten Reparaturwerkstatt repariert werden.
- Falls Situationen auftreten, die nicht in dieser Bedienungsanleitung behandelt werden, gehen Sie vorsichtig und vernünftig vor. Reparaturanfragen richten Sie bitte an das EGO-Servicezentrum.

## HEBEN SIE DIESE ANLEITUNG AUF

**ZUSÄTZLICHE SICHERHEITSHINWEISE FINDEN SIE IN DER BETRIEBSANLEITUNG DES JEWELIGEN ANBAUWERKZEUGS.**

## TECHNISCHE DATEN

Spannung	56 V 
Gewicht (ohne Akku)	2,95 kg
Bluetooth-Betriebsfrequenzband	2400-2438 MHz
Maximale Bluetooth-Übertragungsleistung	5 dBm

## PACKLISTE (ABB. A)

## BESCHREIBUNG

**LERNEN SIE IHREN KOMBIMOTOR KENNEN (Abb. A)**

1. Hinterer Griffbügel
2. Bluetooth® Anzeige
3. Leistungsstufenanzeige
4. Ladeanzeige
5. Geschwindigkeits-Wählschalter
6. Anschlagring
7. Vordergriff

8. Kombimotor-Schaft
9. Knebelschraube
10. Schaftentriegelung
11. Koppler
12. Schneidschutz
13. Schultergurtschlaufe
14. Verriegelungshebel
15. Drehzahl-Wahlhebel
16. Akkuentriegelung
17. Riegel
18. Schultergurt (Sonderzubehör)

## MONTAGE

**⚠️ WARNUNG:** Gerät nicht in Betrieb setzen, wenn Teile schadhaf sind oder fehlen. Fehlende oder beschädigte Teile zuerst ersetzen. Die Verwendung dieses Produkts mit beschädigten oder fehlenden Teilen kann zu schweren Verletzungen führen.

**⚠️ WARNUNG:** Der Akku muss immer aus dem Gerät genommen werden, wenn Teile montiert, Einstellungen vorgenommen, Teile gereinigt werden oder das Gerät außer Betrieb genommen wird.

## ANBAUGERÄT AM UNIVERSALANTRIEB MONTIEREN

**⚠️ WARNUNG:** Lesen Sie für jedes mit diesem Kombimotor verwendete optionale Anbauwerkzeug dessen Betriebsanleitung vollständig durch und befolgen Sie alle Warnhinweise und Anweisungen. Die Nichtbeachtung der Anweisungen kann zu Stromschlag, Brand und/oder schweren Verletzungen führen.

**⚠️ WARNUNG:** Dieser 56 V-Kombimotor PHX1600 ist ausschließlich für die EGO Anbauwerkzeuge konzipiert, die in dieser Betriebsanleitung aufgeführt sind oder die in Zukunft von EGO zur Verwendung mit diesem Kombimotor eingeführt werden. Die Verwendung anderer nicht zugelassener Anbauwerkzeuge kann zu schweren Verletzungen oder Sachschäden führen.

**⚠️ WARNUNG:** Anbauwerkzeuge dürfen in keinem Fall bei laufendem Kombimotor oder mit eingesetztem Akku angebracht, abgenommen oder eingestellt werden. Der Motor muss ausgeschaltet und der Akku abgenommen werden, da sonst die Gefahr schwerer Verletzungen besteht. **BETREIBEN SIE DEN KOMBIMOTOR NIEMALS OHNE ANBAUWERKZEUG.**

Das Anbauwerkzeug wird über eine Kupplung mit dem Kombimotor verbunden.

1. Motor ausschalten und Akku abnehmen.
2. Lösen Sie die Knebelschraube.
3. Nehmen Sie die Abdeckung vom Anbauwerkzeug ab. Richten Sie den Pfeil auf dem Schaft des Anbauwerkzeugs und den Pfeil auf der Kupplung aufeinander aus und schieben Sie das Anbauwerkzeug in die Kupplung, bis der Schaft des Anbauwerkzeugs hörbar einrastet (Abb. B).

Teilebezeichnung der Abb. B:

B-1	Schaft des Anbauwerkzeugs	B-4	Pfeil an der Kupplung
B-2	Pfeil am Aufsatzschaft	B-5	Schaftentriegelung
B-3	Knebelschraube	B-6	Kombimotor-Schaft

4. Ziehen Sie am Schaft der Stabsäge, um zu überprüfen, dass er sicher in der Kupplung eingerastet ist. Falls nicht, drehen Sie den Schaft des Anbauwerkzeugs in der Kupplung, bis er einrastet.
5. Ziehen Sie die Knebelschraube gut fest.

**⚠️ WARNUNG:** Vergewissern Sie sich vor dem Betrieb des Geräts, dass die Knebelschraube gut festgezogen ist. Überprüfen Sie die Schraube während des Gebrauchs regelmäßig, um schweren Verletzungen vorzubeugen.

#### ANBAUWERKZEUG VOM KOMBIMOTOR ABNEHMEN

1. Motor ausschalten und Akku abnehmen.
2. Lockern Sie die Knebelschraube.
3. Halten Sie die Schafftregabetaste gedrückt und ziehen oder drehen Sie das Anbauwerkzeug aus der Kupplung.

#### MONTIEREN UND EINSTELLEN DES VORDEREN GRIFFS

**⚠️ WARNUNG:** Der Akku muss immer aus dem Gerät genommen werden, wenn Teile montiert, Einstellungen vorgenommen, Teile gereinigt werden oder das Gerät außer Betrieb genommen wird.

1. Schalten Sie den Motor aus und entnehmen Sie den Akku, sofern er angeschlossen ist.
2. Lösen Sie die Flügelmutter und entfernen Sie den Schnellspannhebel, das Klemmstück und die Flügelmutter vom vorderen Griff (Abb. C1).

C1-1	Vordergriff	C1-4	Flügelmutter
C1-2	Schnellspannhebel	C1-5	Klemmstück
C1-3	Schneidschutz (nur zur Verwendung mit Freischneider oder Rotocut-Aufsatz)		

**⚠️ WARNUNG:** Wenn das Gerät mit einem Freischneider oder einem Rotocut-Anbaugerät verwendet wird, muss auch der Schneidschutz montiert werden.

3. Schieben Sie den vorderen Griff auf den Schaft zwischen Anschlagring und Kupplung. Achten Sie dabei darauf, dass der vordere Griff oben ist und zur Oberseite des hinteren Griffs zeigt (Abb. C2).
4. Führen sie das Klemmstück in die Aufnahme am Griff ein (Abb. C3).
5. Lassen Sie die Verjüngung am Schneidschutz mit dem hervortretenden Teil des vorderen Griffs fluchten und schieben Sie den Schneidschutz auf den vorderen Griff (Abb. C4).

C4-1	Verjüngung	C4-2	Hervortretender Teil
------	------------	------	----------------------

6. Montieren Sie den Schnellspannhebel und ziehen Sie die Flügelmutter fest (Abb. C5).
7. Ziehen Sie den Schnellspannhebel nach oben, um den vorderen Griff in eine bequeme Arbeitsposition zu bringen/zu drehen (Abb. C6).

**⚠️ WARNUNG:** Bei der Installation des Schneidschutzes darf die Flügelmutter aus Sicherheitsgründen während der Einstellung der vorderen Griffposition nicht gelockert werden.

8. Klappen Sie den Schnellspannhebel um, um den vorderen Griff zu fixieren (Abb. C7).

**⚠️ WARNUNG:** Verwenden Sie die Maschine nur, wenn der vordere Griff fest montiert ist.

#### BEFESTIGEN DES SCHULTERGURTS

Drücken Sie den Gurtkarabinerhaken ein, um ihn zu öffnen, und befestigen Sie ihn in der Schlaufe des Schultergurts (Abb. D1).

Es gibt zwei Möglichkeiten den Schultergurt zu lösen. Entweder direkt von der Schulter abnehmen (Abb. D2) oder den Karabiner öffnen und den Schultergurt aus der Schlaufe ziehen (Abb. D3).

Beim Tragen am Gurt darf das Anbringen und Abnehmen des Gurts nicht durch sonstige Zubehörteile beeinträchtigt werden.

**⚠️ WARNUNG:** Nehmen Sie ihn bei einem Notfall sofort von Ihrer Schulter, ganz gleich in welcher Weise der Schultergurt umgelegt ist.

Den einfachen und den doppelten Schultergurt nicht gleichzeitig verwenden.

## BETRIEB

**⚠️ WARNUNG:** Auch wenn Sie sich mit dem Gerät auskennen, sollten Sie sich nicht zu einer gewissen Nachlässigkeit verleiten lassen. Denken Sie daran, dass ein kurzer Moment der Unachtsamkeit zu ernsthaften Verletzungen führen kann.

**⚠️ WARNUNG:** Tragen Sie immer einen Augenschutz. Andernfalls besteht die Gefahr, dass Gegenstände in Ihre Augen geschleudert werden oder andere schwere Verletzungen verursacht werden.

**⚠️ WARNUNG:** Verwenden Sie keine Anbauwerkzeuge oder Zubehörteile, die nicht vom Hersteller dieses Produkts empfohlen worden sind. Der Gebrauch von nicht empfohlenen Anbauwerkzeugen oder Zubehör kann zu schweren Verletzungen führen.

**⚠️ WARNUNG: KOMBIMOTOR IN KEINEM FALL OHNE ANBAUWERKZEUG BETREIBEN.**

### EINSETZEN/ABNEHMEN DES AKKUS

**HINWEIS:** Laden Sie den Akku vor dem ersten Gebrauch voll auf.

#### Zum Montieren

Lassen Sie die Rippen am Akkugehäuse mit den Öffnungen am Gerät fluchten und schieben Sie den Akku bis zum hörbaren Einrasten in das Gerät (Abb. E1).

Teilebezeichnung in Abb. E1 siehe unten:

E1-1	Aufnahme	E1-2	Steg
------	----------	------	------

#### So entfernen Sie den Akku

Drücken Sie die Akku-Entriegelung und nehmen Sie den Akku ab (Abb. E2).

**⚠️ WARNUNG:** Nehmen Sie beim Tragen oder Transportieren des Werkzeugs immer zuvor den Akku ab. Die Hände dürfen weder den Feststeller noch variablen Drehzahlwähler berühren. Andernfalls besteht die Gefahr schwerer Verletzungen.

#### KOMBIMOTOR STARTEN/STOPPEN

**⚠️ WARNUNG: KOMBIMOTOR IN KEINEM FALL OHNE ANBAUWERKZEUG BETREIBEN.** Versuchen Sie nicht, den Kombimotor ohne Anbauwerkzeug zu starten.

#### Starten des Kombimotors (Abb. F)

1. Schieben Sie den Verriegelungshebel nach vorn und betätigen Sie dann den Drehzahl-Wahlhebel. Der Kombimotor startet nun.
2. Die Rotationsgeschwindigkeit der Maschine wird mit dem Drehzahl-Wahlhebel eingestellt. Je stärker der Hebel gedrückt wird, desto höher ist die Geschwindigkeit. Bei nachlassendem Druck auf den Hebel verringert sich die Geschwindigkeit. Die Gebläsestufe sollte für die auszuführenden Arbeiten geeignet sein.

**HINWEIS:** Der Motor läuft nur an, wenn der Verriegelungshebel nach vorne bewegt und zugleich den Drehzahl-Wahlhebel.

F-1	Verriegelungshebel	F-2	Drehzahl-Wahlhebel
-----	--------------------	-----	--------------------

#### Stoppen des Kombimotors

Bewegen Sie den Aufsatz vom Schneidbereich weg und lassen Sie den Drehzahl-Wahlhebel los, um den Kombimotor anzuhalten.

**⚠️ WARNUNG:** Nehmen Sie bei Arbeitspausen und nach Abschluss der Arbeit stets den Akku aus dem Kombimotor.

#### Drehzahl umschalten (Abb. G)

Dieses Gerät verfügt über drei Geschwindigkeitsstufen.

Die Geschwindigkeitsstufe ändert sich mit jedem Drücken des Geschwindigkeits-Wählschalters.

Die Geschwindigkeitsanzeige zeigt die jeweils aktive Geschwindigkeitsstufe an: eine LED steht für die niedrige Geschwindigkeit, zwei LEDs für die mittlere und drei LEDs für die hohe Geschwindigkeit. Die niedrige Geschwindigkeitsstufe ermöglicht eine bessere Kontrolle über das Gerät und die Betriebsdauer pro Aufladung verlängert sich.









**HINWEIS:** Die Geschwindigkeitsstufe kann vor dem Einschalten des Geräts oder während des Betriebs eingestellt werden.

Wenn das Gerät nach einer Pause wieder gestartet wird, ist die zuletzt eingestellte Geschwindigkeitsstufe aktiv.

G-1	Leistungsstufen-anzeige	G-3	Bluetooth® Anzeige
G-2	Ladeanzeige	G-4	Geschwindigkeits-Wählschalter

## LADEANZEIGE UND DREHZAHLANZEIGE

Die Ladeanzeige zeigt den Lade- und Betriebszustand des Akkus an. Die Drehzahlanzeige meldet den Betriebsstatus des Geräts gemäß folgender Tabelle. Beim Starten des Geräts oder beim Betätigen des Wählschalters für die Geschwindigkeitsstufe leuchten die Ladeanzeige sowie die Drehzahlanzeige auf.

Kontrollleuchten		Bedeutung
<b>Ladeanzeige</b>	Grünes Dauerlicht 	Ladestand zwischen 20 und 100 %
	Grün blinkend 	Ladestand zwischen 10 und 20 %
	Rotes Dauerlicht 	Ladestand unter 10 %
	Rot blinkend 	Der Akku ist fast leer und muss sofort aufgeladen werden.
	Oranges Dauerlicht 	Der Akku ist überhitzt. Akku auf eine Temperatur unter 67 °C abkühlen lassen. Siehe „ <b>Akku-Überhitzungsschutz</b> “ weiter unten.
	Abwechselnd rot/grün blinkend 	Elektronikfehler des Akkus. Akku wechseln oder EGO-Kundendienst kontaktieren. Siehe „ <b>Elektronikfehler des Akkus</b> “.
<b>Geschwindigkeitsanzeige (die Abbildung zeigt die hohe Geschwindigkeit)</b>	Grünes Dauerlicht 	Gerät funktioniert einwandfrei.
	Oranges Dauerlicht 	Gerät ist überhitzt. Gerät auf eine Temperatur unter 80 °C abkühlen lassen. Siehe „ <b>Überhitzungsschutz</b> “ weiter unten.
	Orange blinkend 	Gerät ist überlastet. Siehe „ <b>Überlastschutz</b> “ weiter unten.

### Akku-Überhitzungsschutz

Wenn die Akkutemperatur während des Betriebs 70 °C übersteigt, schaltet der Überhitzungsschutz das Gerät elektrisch ab, um den Akku vor Schäden durch Überhitzung zu schützen. Die Ladeanzeige leuchtet dauerhaft orange. Betriebsschalter loslassen und warten, bis sich der überhitzte Akku abgekühlt hat und die Anzeige grün leuchtet. Das Gerät kann anschließend wieder eingeschaltet werden.

### Elektronikfehler des Akkus

Wenn der Akku-Elektronikfehler auftritt, blinkt die Ladeanzeige abwechselnd rot/grün und das Gerät schaltet sich nach 3 Sekunden ab. Akku wechseln oder EGO-Kundendienst kontaktieren.

### Überlastschutz

Diese Maschine verfügt über einen integrierten Überlastungsschutz. Bei einer Überlastung des Geräts wird der Motor angehalten und die Drehzahlanzeige blinkt orange. Akku abnehmen, wieder anbringen und Gerät erneut starten. Um die Belastung der Maschine zu verringern, zu lange oder übergroße Arbeitsbereiche bzw. das Kürzen dicker oder verholzter Sträucher vermeiden.

### Überhitzungsschutz

Ist die Gerätetemperatur während des Betriebs höher als 90 °C, schaltet der elektronische Überhitzungsschutz das Gerät sofort ab, um Schäden durch überhöhte Temperaturen zu verhindern. Die Drehzahlanzeige leuchtet ununterbrochen orange. Betriebsschalter loslassen und warten, bis sich das überhitzte Gerät abgekühlt hat und die Drehzahlanzeige grün leuchtet. Das Gerät kann anschließend wieder eingeschaltet werden.

## KOMMUNIKATIONSTECHNIK

Für Informationen oder unser gesamtes Angebot an verbundenen Produkten und Dienstleistungen, einschließlich Verbindungsanweisungen, scannen Sie bitte den QR-Code unten oder besuchen Sie [www.egopowerplus.eu/connect](http://www.egopowerplus.eu/connect).



## WARTUNG

**⚠️ WARNUNG:** Vor Überprüfung, Reinigung oder Reparatur des Geräts den Motor ausschalten, warten, bis alle beweglichen Teile zum Stillstand gekommen sind, und Akku abnehmen. Bei Nichtbeachtung dieser Anweisungen kann es zu schweren Verletzungen oder Sachschäden kommen.

**⚠️ WARNUNG:** Verwenden Sie für die Wartung nur baugleiche Ersatzteile. Die Verwendung anderer Teile kann Unfälle und Schäden am Gerät hervorrufen. Um die Sicherheit und Zuverlässigkeit des Geräts zu gewährleisten, sind alle nicht in dieser Wartungsanleitung genannten Reparaturen von einem qualifizierten Kundendiensttechniker vornehmen zu lassen.

**HINWEIS:** Überprüfen Sie vor jedem Gebrauch das gesamte Produkt auf beschädigte, fehlende oder lose Teile wie Schrauben, Muttern, Bolzen, Kappen usw. Ziehen Sie alle Befestigungsteile und Abdeckungen an und bedienen Sie das Produkt nicht, bis alle beschädigten oder fehlenden Teile ersetzt worden sind. Bitte wenden Sie sich an den Kundendienst oder einen qualifizierten Techniker.

## ALLGEMEINE WARTUNG

Zum Reinigen von Kunststoffteilen Lösungsmittel vermeiden. Die verschiedenen handelsüblichen Lösungsmittel greifen die meisten Kunststoffe an. Verwenden Sie saubere Lappen zum Entfernen von Schmutz, Staub, Öl, Fett usw.

## REINIGUNG DES KOMBIMOTORS

1. Motor ausschalten und Akku abnehmen.
2. Reinigen Sie den Kombimotor mit einem feuchten Lappen und Spülmittel von Schmutz und Ablagerungen.

**HINWEIS:** Benutzen Sie keine starken Reiniger am Kunststoffgehäuse oder am Griff. Die Teile können von ätherischen Ölen wie z. B. Kiefern- oder Zitronenöl angegriffen werden.

## LAGERUNG DES KOMBIMOTORS

1. Nehmen Sie vor der Lagerung den Akku vom Kombimotor ab.
2. Reinigen Sie den Kombimotor von Fremdkörpern.
3. Lagern Sie das Gerät an einem Ort, der für Kinder nicht erreichbar ist.
4. Halten Sie sie von korrosiven Mitteln wie Gartenchemikalien und Streusalz fern.

## SCHUTZ DER UMWELT



Entsorgen Sie elektronische Geräte, Ladegeräte und Batterien/Akkus nicht im Hausmüll!

Das Gerät muss einer offiziellen Recycling-Sammelstelle zur getrennten Entsorgung zugeführt werden. Elektrogeräte müssen bei einem umweltfreundlichen Recycling-Betrieb abgegeben werden.

Wenn elektrische Geräte auf Deponien oder Schutthalde entsorgt werden, können gefährliche Stoffe in das Grundwasser sickern und in die Nahrungskette gelangen. Dadurch werden Ihre Gesundheit und Ihr Wohlbefinden beeinträchtigt.

## STÖRUNGSBEHEBUNG

Siehe Betriebsanleitung des jeweiligen Anbauwerkzeugs.

## GARANTIE

### EGO-GARANTIEBEDINGUNGEN

Sämtliche EGO-Garantiebedingungen finden Sie auf der Website [egopowerplus.eu](http://egopowerplus.eu).

## LISEZ TOUTES LES INSTRUCTIONS !



LISEZ LE MANUEL D'UTILISATION

## SYMBOLES DE SÉCURITÉ

L'objectif des symboles de sécurité est d'attirer votre attention sur des dangers potentiels. Les symboles de sécurité et les explications les accompagnant doivent être lus attentivement et compris. Les symboles de mise en garde ne permettent pas par eux-mêmes d'éliminer les dangers. Les consignes et mises en garde ne se substituent pas à des mesures de prévention appropriées des accidents.

**⚠ AVERTISSEMENT :** Veillez à lire et de comprendre toutes les consignes de sécurité de ce manuel d'utilisation, y compris les symboles d'alerte de sécurité tels que « **DANGER** », « **AVERTISSEMENT** » et « **ATTENTION** » avant d'utiliser cette machine. Le non-respect de toutes les instructions énumérées ci-dessous peut entraîner un choc électrique, un incendie et / ou de graves blessures.

## SIGNIFICATION DES SYMBOLES

**⚠ SYMBOLE DE MISE EN GARDE DE SÉCURITÉ :** Indique un **DANGER**, un **AVERTISSEMENT** ou une **MISE EN GARDE**. Peut être utilisé en conjonction d'autres symboles ou pictogrammes.







**⚠ AVERTISSEMENT :** L'utilisation d'un outil électrique peut entraîner la projection d'objets étrangers dans vos yeux, ce qui peut provoquer des lésions oculaires graves. Avant de commencer à utiliser la machine, portez toujours un masque de sécurité ou des lunettes de sécurité avec des protections latérales et une visière complète si nécessaire. Nous vous recommandons de porter un masque de sécurité à vision panoramique par-dessus des lunettes de vue ou des lunettes de sécurité standards avec des protections latérales.

## CONSIGNES DE SÉCURITÉ

Cette page décrit des symboles de sécurité pouvant être présents sur ce produit. Lisez, comprenez et respectez toutes les instructions présentes sur l'outil avant d'essayer de l'assembler et de l'utiliser.

	Alerte de sécurité	Indique un risque potentiel de blessure corporelle.
	Lire le manuel d'utilisation	Pour réduire le risque de blessures, l'utilisateur doit lire et comprendre le manuel d'utilisation avant d'utiliser ce produit.
	Porter une protection oculaire	Portez toujours un masque de sécurité ou des lunettes de sécurité avec boucliers latéraux et un masque facial intégral lors de l'utilisation de ce produit.
	Porter une protection auditive	Portez toujours une protection auditive lorsque vous utilisez ce produit.
	Porter un casque de protection	Porter un casque de sécurité homologué pour protéger votre tête.
	Porter des gants protecteurs	Protéger vos mains avec des gants pendant la manipulation des lames.
	Porter des chaussures de sécurité	Portez des chaussures de sécurité antidérapantes lorsque vous utilisez cet équipement.
	Attention à la projection d'objets	Avertit l'utilisateur du risque de projection d'objets.
	Prendre garde au rebond de lame	Avertit l'utilisateur du risque de rebond de lame.
	Déconnectez la batterie avant l'entretien	Avertit l'utilisateur de débrancher la batterie avant l'entretien.
	Bluetooth®	Symbole Bluetooth®
	Protection anti-surchauffe pour le système POWERLOAD™	Lors de l'enroulement du fil de coupe juste après une longue durée de fonctionnement, le système POWERLOAD™ peut couper le courant pour des raisons de protection contre la surchauffe.

FR

	CE	Ce produit est conforme aux directives CE applicables.
	UKCA	Ce produit est conforme à la législation britannique applicable.
	DEEE	Les produits électriques usagés ne doivent pas être jetés avec les ordures ménagères. Apportez-les dans un centre de recyclage agréé.
IPX5	Indice de protection contre les infiltrations	Protection contre les jets d'eau
V	Volts	Tension
mm	Millimètre	Longueur ou taille
cm	Centimètre	Longueur ou taille
kg	Kilogramme	Poids
	Courant continu	Type ou caractéristique du courant

**REMARQUE :** La marque et les logos Bluetooth® sont des marques déposées appartenant à Bluetooth SIG, Inc. et toute utilisation de ces marques par EGO est sous licence.

## AVERTISSEMENTS GÉNÉRAUX DE SÉCURITÉ POUR LES MACHINES FONCTIONNANT SUR BATTERIE

**⚠ AVERTISSEMENT :** Lisez toutes les mises en garde, consignes de sécurité et instructions. Le non-respect des consignes de sécurité et des instructions peut entraîner une électrocution, un incendie et/ou des blessures graves.

**Conservez tous les avertissements et consignes pour pouvoir vous y référer ultérieurement.**

Le terme « machine » utilisé dans les consignes de sécurité désigne votre machine fonctionnant sur le secteur (filaire) ou sur batterie (sans fil).

## SÉCURITÉ DE L'AIRE DE TRAVAIL

- **Gardez la zone de travail propre et bien éclairée.**  
Les zones sombres ou encombrées sont propices aux accidents.

- **N'utilisez pas les machines dans des atmosphères explosives, par exemple en présence de liquides, de gaz ou de poussières inflammables.** Les machines génèrent des étincelles pouvant enflammer poussières et vapeurs.
- **Veillez à ce que les enfants et les passants restent éloignés de la machine pendant l'utilisation.** Un moment d'inattention peut vous faire perdre le contrôle de l'outil.

## SÉCURITÉ ÉLECTRIQUE

- **La fiche de la machine doit correspondre à la prise électrique. Ne modifiez jamais la prise de quelque manière que ce soit. N'utilisez pas d'adaptateur avec des machines mises à la terre.** Les fiches non modifiées et les prises électriques appropriées réduisent le risque de choc électrique.
- **Évitez tout contact physique avec des surfaces mises à la terre ou mises à la masse, telles que tuyaux, radiateurs, fours et réfrigérateurs.** Il y a un risque accru de choc électrique si votre corps est relié à la terre ou à la masse, directement ou indirectement.
- **N'exposez pas les machines à la pluie ou à l'humidité.** Si de l'eau pénètre dans un outil électrique, cela accroît le risque de choc électrique.
- **Prenez soin du câble d'alimentation. N'utilisez jamais le cordon d'alimentation pour porter, tirer ou débrancher la machine. Veillez à ce que le câble d'alimentation n'entre jamais en contact avec de l'huile, des pièces mobiles, des arêtes tranchantes, et ne soit jamais exposé à de la chaleur.** Les câbles d'alimentation endommagés ou emmêlés augmentent le risque de choc électrique.
- **Lorsque vous utilisez une machine à l'extérieur, utilisez une rallonge adaptée à une utilisation en extérieur.** L'utilisation d'un câble adapté à une utilisation en extérieur réduit le risque d'électrocution.
- **S'il est impossible d'éviter d'utiliser une machine dans un endroit humide, utilisez une alimentation protégée par un disjoncteur de fuite à la terre.** L'utilisation d'un DDFR réduit le risque de choc électrique.

## SÉCURITÉ DES PERSONNES

- **Faites preuve de vigilance et de concentration sur ce que vous faites et exercez votre bon sens lors de l'utilisation d'une machine. N'utilisez pas une machine quand vous êtes fatigué(e), sous l'emprise de l'alcool, de stupéfiants ou de médicaments.**



Un moment d'inattention pendant l'utilisation d'une machine peut provoquer des blessures corporelles graves.

- **Utilisez des équipements de protection individuelle. Portez toujours une protection oculaire.** L'utilisation d'équipements de protection appropriés aux conditions de travail, tels que masque anti-poussières, chaussures de sécurité antidérapantes, casque et protections auditives, permet de réduire les risques de blessures corporelles.
- **Évitez les démarrages accidentels. Vérifiez que l'interrupteur marche/arrêt est dans la position arrêt avant de brancher la machine dans une prise électrique et/ou d'insérer la batterie, de le saisir ou de le transporter.** Transporter des machines avec le doigt sur l'interrupteur marche/arrêt ou mettre sous tension des machines dont l'interrupteur est en position marche augmente le risque d'accidents.
- **Retirez toutes les clés de réglage et de serrage avant de mettre la machine en marche.** Une clé de réglage ou de serrage laissée sur une pièce rotative de la machine peut provoquer des blessures corporelles.
- **N'essayez pas d'atteindre des endroits difficiles d'accès. Conservez en permanence un bon appui et un bon équilibre.** Cela permet un meilleur contrôle de la machine en cas de situations inattendues.
- **Portez une tenue adaptée. Ne portez pas de vêtement ample ni de bijou. Maintenez vos cheveux, vêtements et gants à distance des pièces mobiles.** Les vêtements amples, les bijoux et les cheveux longs peuvent se prendre dans les pièces mobiles.
- **Si un outil est conçu pour être utilisé avec des dispositifs d'extraction et de récupération des poussières, veillez à ce que ces dispositifs soient raccordés et correctement utilisés.** L'utilisation de dispositifs anti-poussières permet de réduire les dangers liés aux poussières.
- **Veillez à ne pas devenir trop sûr de vous et ne cessez pas de respecter les principes de sécurité même si vous vous sentez familiarisé à l'utilisation de l'outil.** La négligence peut provoquer de graves blessures en une fraction de seconde.

#### UTILISATION ET ENTRETIEN DE LA MACHINE

- **Ne forcez pas sur la machine. Utilisez une machine adaptée à votre travail.** L'utilisation d'une machine qui convient au travail à effectuer permet de réaliser ce travail plus efficacement, avec une sécurité accrue et au rythme pour lequel la machine a été conçue.
- **N'utilisez pas la machine si son interrupteur marche/arrêt ne permet pas de l'allumer et de l'éteindre.** Une machine qui ne peut pas être contrôlée avec son interrupteur marche/arrêt est dangereuse et doit être réparée.
- **Débranchez la fiche de la source d'alimentation et/ou la batterie de la machine avant d'effectuer des réglages, de changer d'accessoires ou de ranger les outils électriques.** De telles mesures de sécurité préventives réduisent le risque de démarrage accidentel de la machine.
- **Conservez la machine à l'arrêt hors de portée des enfants et ne laissez pas des personnes non familiarisées avec la machine ou les présentes consignes utiliser la machine.** Les machines sont dangereuses dans les mains d'utilisateurs non formés.
- **Entretenez les machines et les accessoires. Contrôlez la machine pour vérifier qu'aucune pièce mobile n'est grippée ou mal alignée, qu'aucune pièce n'est cassée, et pour tout autre problème qui pourrait affecter son fonctionnement. Si elle est endommagée, faites réparer la machine avant utilisation.** Beaucoup d'accidents sont dus à des outils électriques mal entretenus.
- **Veillez à ce que les machines de coupe restent affûtées et propres.** Des machines de coupe bien entretenues et affûtées risquent moins de se coincer et sont plus faciles à contrôler.
- **Utilisez la machine, ses accessoires, mèches/embouts et toutes les autres pièces conformément au présent mode d'emploi, en prenant en compte les conditions d'utilisation et le travail à effectuer.** L'utilisation de la machine à d'autres finalités que celles pour lesquelles elle a été conçue peut engendrer des situations dangereuses.
- **Maintenez les poignées et surfaces de préhension propres, sèches et exemptes d'huile et de graisse.** Les poignées et surfaces de préhension glissantes ne permettent pas de tenir et de contrôler la machine de manière sûre en cas de situations inattendues.
- **Ce bloc moteur 56 V PHX1600 ne peut être utilisé qu'avec les accessoires EGO suivants ou introduits ultérieurement par EGO pour une utilisation avec ce bloc moteur.**
  - Utiliser uniquement avec les batteries et les chargeurs mentionnés ci-après.
  - Lors de l'utilisation avec des accessoires EGO spécifiques, pour des raisons de sécurité, afin de maintenir l'équilibre pendant le fonctionnement, veuillez sélectionner les batteries appropriées dans la liste ci-dessous :

TYPE D'EXTENSION	NUMÉRO DE MODÈLE	BATTERIE	CHARGEUR
Taille-bordure	STA1500	BA1400, BA2800, BA1400T, BA2240T, BA2242T, BA2800T, BH1001+BA4200, BH1001+BA3360T, BH1001+BA4200T, BH1001+BA5600T, BH1001+BA6720T *BH1001 : lien vers le sac à dos	CH2100E, CH3200E, CH5500E, CH7000E, CH7000E-T
Taille-bordure	STA1600	BA1400, BA1400T, BA2240T, BH1001+BA2800, BH1001+BA4200, BH1001+BA2242T, BH1001+BA2800T, BH1001+BA3360T, BH1001+BA4200T, BH1001+BA5600T, BH1001+BA6720T *BH1001 : lien vers le sac à dos	
Taille-bordure	STA1700	BA1400, BA1400T, BA2240T, BA2242T, BH1001+BA2800, BH1001+BA4200, BH1001+BA2800T, BH1001+BA3360T, BH1001+BA4200T, BH1001+BA5600T, BH1001+BA6720T *BH1001 : lien vers le sac à dos	
Débroussailleuse	BCA1200	BA1400, BA2800, BA1400T, BA2240T, BA2242T, BA2800T	
Rotocut	RTA2300	BA6720T	
Taille-haie	HTA2000	BA1400, BA1400T, BA2240T, BA2242T, BA2800, BA2800T, BA3360T, BA4200, BA4200T, BA5600T, BA6720T	
Taille-haie	HTA2000S		
Élagueuse sur perche	PSA1000		
Coupe-bordure	EA0800		
Cultivateur	CTA9500		
Rouleau brosse	BBA2100		
Pelle à neige	SSA1200		
Peigne vibreur à olives	OSA1000		
Déchaumeur	DA1400		

#### UTILISATION ET ENTRETIEN DE LA BATTERIE DE LA MACHINE

- **Rechargez la batterie exclusivement avec le chargeur spécifié par le fabricant.** Un chargeur adapté à un type de batterie en particulier peut présenter un risque d'incendie s'il est utilisé avec un type de batterie différent.
- **Utilisez les machines uniquement avec la batterie indiquée.** L'utilisation de toute autre batterie peut engendrer un risque de blessures et d'incendie.
- **Quand la batterie n'est pas utilisée, elle doit être rangée loin de tous les objets métalliques, tels que les trombones, pièces de monnaie, clés, clous, vis et tous les autres petits objets métalliques pouvant mettre en contact ses bornes.** Mettre en court-circuit les bornes de la batterie peut provoquer des brûlures ou un incendie.
- **Si la batterie est soumise à des conditions d'utilisation excessives, du liquide peut s'en échapper. Évitez tout contact avec ce liquide. En cas de contact accidentel, rincez à grande eau. En cas de contact avec les yeux, vous devez en outre consulter un médecin.** Le liquide qui s'échappe de la batterie peut provoquer des irritations et des brûlures.
- **N'utilisez pas une batterie ou une machine endommagée ou modifiée.** Les batteries modifiées ou endommagées peuvent avoir un comportement imprévisible susceptible de provoquer un incendie, une explosion ou un risque de blessure.
- **N'exposez pas la batterie ou la machine à des flammes ou à une température excessive.** L'exposition au feu ou à des températures supérieures à 130°C peut provoquer une explosion.

- **Respectez toutes les consignes de recharge et ne rechargez pas la batterie ou la machine hors de la plage de température spécifiée dans les consignes.** La recharge incorrecte ou à des températures hors de la plage spécifiée peut endommager la batterie et accroître le risque d'incendie.

## RÉPARATION

- **Faites réparer votre machine par un réparateur qualifié, qui ne doit utiliser que des pièces de rechange identiques.** Ceci permet de garantir la sécurité de la machine.
- **Ne réparez jamais les batteries endommagées.** La réparation des batteries doit toujours être effectuée par le fabricant ou des réparateurs agréés.
- Si des situations non décrites par ce manuel se produisent, faites preuve de prudence et de bon sens. Contactez le centre de réparation EGO pour lui demander conseil.

## CONSERVEZ CES INSTRUCTIONS

**VOUS TROUVEREZ DES CONSIGNES DE SÉCURITÉ SPÉCIFIQUES DANS LE MANUEL D'UTILISATION DE L'EXTENSION.**

## SPÉCIFICATIONS

Tension	56 V
Poids (sans la batterie)	2,95 kg
Bande de fréquence de fonctionnement Bluetooth	2400-2438 MHz
Puissance de transmission Bluetooth maximale	5 dBm

## CONTENU DE L'EMBALLAGE (FIG. A)

### DESCRIPTION

#### DESCRIPTION DU BLOC MOTEUR (Fig. A)

1. Poignée arrière
2. Voyant Bluetooth®
3. Indicateur de vitesse
4. Témoin d'état de la batterie
5. Bouton du mode vitesse
6. Anneau du manche

7. Poignée avant
8. Manche du bloc moteur
9. Bouton à oreilles
10. Bouton de déverrouillage du manche
11. Raccord
12. Barre de sécurité
13. Attache de sangle d'épaule
14. Levier de blocage
15. Gâchette à vitesse variable
16. Bouton de déblocage de la batterie
17. Loquet
18. Bandoulière (accessoire spécial)

## ASSEMBLAGE

**⚠ AVERTISSEMENT :** Si une ou plusieurs pièces sont manquantes ou endommagées, n'utilisez pas cet outil tant que toutes les pièces n'ont pas été remplacées. Utilisez cet outil avec des pièces endommagées ou manquantes peut provoquer des blessures corporelles graves.

**⚠ AVERTISSEMENT :** Toujours retirer la batterie du produit avant d'assembler des pièces, d'effectuer une opération de réglage ou de nettoyage, et lorsque vous n'utilisez pas le produit.

### INSTALLATION D'UN BLOC MOTEUR

**⚠ AVERTISSEMENT :** Vous devez lire et comprendre l'intégralité du mode d'emploi de chaque accessoire en option utilisé sur ce bloc moteur et respecter l'ensemble des consignes et avertissements. Le non-respect de l'ensemble des instructions peut entraîner un choc électrique, un incendie et/ou des blessures graves.

**⚠ AVERTISSEMENT :** Ce bloc moteur PHX1600 56 V est conçu pour être utilisé uniquement avec les modèles d'accessoires EGO spécifiés dans ce mode d'emploi ou introduit ultérieurement par EGO pour une utilisation avec ce bloc moteur. L'utilisation d'autres extensions non autorisées est susceptible d'entraîner des blessures corporelles graves ou d'endommager des biens.

**⚠ AVERTISSEMENT :** N'essayez en aucun cas d'installer, d'enlever ou de régler un accessoire quand le bloc moteur est en marche ou quand la batterie est installée. Ne pas éteindre le moteur et ne pas retirer la batterie peut provoquer des blessures corporelles graves. **N'UTILISEZ JAMAIS LE BLOC MOTEUR SANS UN ACCESSOIRE.**

L'accessoire se raccorde au bloc moteur au moyen d'un dispositif de couplage.

FR

1. Éteignez le moteur et retirez la batterie.
2. Desserrez la molette papillon.
3. Retirez le capuchon d'extrémité de l'accessoire. Alignez la flèche sur le manche de l'accessoire avec la flèche sur le raccord et poussez le manche de l'accessoire dans le raccord jusqu'à ce que vous entendiez un déclic indiquant que l'accessoire est bien en place (Fig. B).

Pour une description des pièces de la Fig. B, voir ci-dessous :

B-1	Arbre d'accessoire	B-4	Flèche sur le raccord
B-2	Flèche sur le manche de l'extension cultivateur	B-5	Bouton de déverrouillage du manche
B-3	Bouton à oreilles	B-6	Manche du bloc moteur

4. Tirez sur le manche de l'extension pour vérifier qu'il est bien fixé dans le raccord. Si tel n'est pas le cas, tournez le manche de l'accessoire d'un côté à l'autre dans le raccord jusqu'à ce qu'il s'enclenche.
5. Serrez fermement le bouton à oreilles.

**⚠ AVERTISSEMENT :** Assurez-vous que le bouton à oreilles est bien serré avant d'utiliser l'équipement. Vérifiez régulièrement le serrage pendant l'utilisation afin d'éviter tout risque de blessure grave.

## RETRAIT DE L'EXTENSION DU BLOC MOTEUR

1. Éteignez le moteur et retirez la batterie.
2. Desserrez la molette papillon.
3. Appuyez sur le bouton de déverrouillage du manche et, tout en maintenant le bouton enfoncé, tirez ou tournez le manche de l'extension pour le retirer du raccord.

## INSTALLATION ET RÉGLAGE DE LA POIGNÉE AVANT

**⚠ AVERTISSEMENT :** Toujours retirer la batterie du produit avant d'assembler des pièces, d'effectuer une opération de réglage ou de nettoyage, et lorsque vous n'utilisez pas le produit.

1. Coupez le moteur et retirez la batterie le cas échéant.
2. Desserrez l'écrou papillon et retirez la manette de retrait rapide, le bloc de fixation et l'écrou papillon de la poignée avant (Fig. C1).

C1-1	Poignée avant	C1-4	Écrou papillon
C1-2	Manette de retrait rapide	C1-5	Bloc de fixation
C1-3	Barrière de sécurité (pour débroussailleuse ou accessoire Rotocut uniquement)		

**⚠ AVERTISSEMENT :** Lorsque la machine est utilisée avec une débroussailleuse ou un accessoire Rotocut, la barrière de sécurité doit également être installée.

3. Poussez la poignée avant sur l'arbre entre l'anneau du manche et le raccord, assurez-vous que la poignée avant est positionnée vers le haut et pointe vers le haut de la poignée arrière (Fig. C2).
4. Glissez le bloc de fixation dans la fente du guidon (Fig. C3).
5. Alignez la pièce encastrée de la barre avec la partie saillante sur la poignée avant, enfoncez la barre sur la poignée avant (Fig. C4).

C4-1	Partie encastrée	C4-2	Partie saillante
------	------------------	------	------------------

6. Montez la manette de retrait rapide et serrez l'écrou papillon (Fig. C5).
7. Tirez la manette de retrait rapide vers le haut pour déplacer/faire pivoter la poignée avant dans une position d'utilisation confortable (Fig. C6).

**⚠ AVERTISSEMENT :** Lors de l'installation de la barrière de sécurité, pour des raisons de sécurité, l'écrou à oreilles ne peut pas être desserré pendant le réglage de la position de travail de la poignée avant.

8. Repliez la manette de retrait rapide pour fixer la poignée avant (Fig. C7).

**⚠ AVERTISSEMENT :** N'utilisez jamais la machine sans la poignée avant solidement fixée.

## MONTAGE DE LA SANGLE D'ÉPAULE

Appuyez sur le mousqueton de la sangle pour l'ouvrir et attachez-le à la boucle de fixation de la bandoulière (Fig. D1).

Il y a deux manières de défaire la sangle. Enlevez-la directement de votre épaule (Fig. D2) ou appuyez sur le mousqueton pour détacher la bandoulière de la boucle de fixation (Fig. D3).

Lorsque vous portez la bandoulière, rien ne doit interférer avec son retrait.

**⚠ AVERTISSEMENT** : En cas d'urgence, retirez-la immédiatement de votre épaule, quelle que soit la manière dont elle est portée.

N'utilisez pas la bandoulière simple et la bandoulière double simultanément.

## FONCTIONNEMENT

**⚠ AVERTISSEMENT** : Veillez à ne pas devenir moins prudent(e) au fur et à mesure que vous vous familiarisez avec cet outil. Gardez à l'esprit qu'une fraction de seconde d'inattention peut suffire pour provoquer des blessures graves.

**⚠ AVERTISSEMENT** : Portez toujours des lunettes de protection. Sans protection, des objets peuvent être projetés dans vos yeux et d'autres blessures graves peuvent se produire.

**⚠ AVERTISSEMENT** : N'utilisez aucun accessoire ou pièce non recommandé par le fabricant de ce produit. L'utilisation d'accessoires ou de pièces non recommandés peut provoquer des blessures corporelles graves.

**⚠ AVERTISSEMENT : N'UTILISEZ JAMAIS LE BLOC MOTEUR SANS UN ACCESSOIRE.**

### INSTALLER/RETIRER LA BATTERIE

**REMARQUE** : Rechargez la batterie au maximum avant de l'utiliser pour la première fois.

#### Installation

Alignez les arêtes de la batterie sur les rainures d'assemblage et poussez la batterie vers le bas jusqu'à entendre un déclic (Fig. E1).

Fig. E1 Description des pièces ci-dessous :

E1-1	Rainure d'assemblage	E1-2	Arête
------	----------------------	------	-------

#### Retrait

Appuyez sur le bouton de déverrouillage de la batterie et sortez la batterie de l'outil (Fig. E2).

**⚠ AVERTISSEMENT** : Afin d'éviter tout risque de blessures graves, retirez toujours la batterie et maintenez vos mains à l'écart du levier de verrouillage et de la gâchette lorsque vous portez ou transportez l'outil.

## DÉMARRAGE ET ARRÊT DU BLOC MOTEUR

**⚠ AVERTISSEMENT** : N'UTILISEZ JAMAIS LE BLOC MOTEUR SANS UN ACCESSOIRE. N'essayez pas de démarrer le bloc moteur sans accessoire.

### Démarrage du bloc moteur (Fig. F)

1. Actionnez la manette de verrouillage vers l'avant, puis appuyez sur la gâchette à vitesse variable. Le bloc moteur démarre.
2. La vitesse de rotation de la machine est contrôlée au moyen de la gâchette à vitesse variable. Plus de pression sur la gâchette accélère la vitesse ; moins de pression sur la gâchette la ralentit. Ajustez la vitesse en fonction de la tâche à accomplir.

**REMARQUE** : Le moteur ne démarre que lorsque le levier de verrouillage est actionné vers l'avant et que la gâchette est enfoncée en même temps.

F-1	Levier de blocage	F-2	Gâchette à vitesse variable
-----	-------------------	-----	-----------------------------

### Pour arrêter le bloc moteur

Éloignez l'accessoire de la zone de coupe et relâchez la gâchette à vitesse variable pour arrêter le bloc moteur.

**⚠ AVERTISSEMENT** : Retirez toujours la batterie du bloc moteur pendant les pauses et après avoir terminé le travail.

### Changement de mode de vitesse (Fig. G)

La machine dispose de trois modes de vitesse.

Le mode de vitesse change à chaque pression sur le bouton de mode de vitesse.

L'indicateur de vitesse indique le mode de vitesse activé : un voyant pour la vitesse basse, deux voyants pour la vitesse moyenne, trois voyants pour la vitesse élevée. La vitesse basse permet un meilleur contrôle de la machine et une plus longue durée d'utilisation par charge.

**REMARQUE** : Le mode de vitesse peut être réglé avant que la machine ne soit mise en marche ou pendant le fonctionnement.









Lorsque la machine est redémarrée après une pause, le mode de vitesse revient à la vitesse précédente.

G-1	Indicateur de vitesse	G-3	Voyant Bluetooth®
G-2	Témoin d'état de la batterie	G-4	Bouton du mode vitesse

## TÉMOIN D'ÉTAT DE LA BATTERIE ET INDICATEUR DE VITESSE

Le témoin d'état de la batterie indique le niveau de charge et l'état de fonctionnement de la batterie ; l'indicateur de vitesse montre l'état de fonctionnement de la machine comme indiqué dans le tableau ci-dessous. Le témoin d'état de la batterie et l'indicateur de vitesse s'allument lors du démarrage de la machine ou lorsque vous appuyez sur le bouton du mode vitesse.

FR

	Témoins lumineux		Signification
<b>Témoin d'état de la batterie</b>	S'allume en vert		Niveau de charge de la batterie de 20% à 100%
	Clignote en vert		Niveau de charge de la batterie de 10% à 20%
	Rouge fixe		Niveau de charge de la batterie inférieur à 10%
	Clignote en rouge		La batterie est presque déchargée et doit être immédiatement rechargée.
	S'allume en orange		Le bloc de batterie est en surchauffe. Laissez la batterie refroidir jusqu'à ce que sa température devienne inférieure à 67°C. Voir « <b>Protection contre la surchauffe de la batterie</b> » ci-dessous.
	Clignote alternativement en rouge/vert		Erreur électronique de la batterie. Remplacez la batterie ou contactez le service client EGO. Voir « <b>Protection contre les erreurs électroniques de la batterie</b> ».
<b>Indicateur de vitesse (exemples avec une vitesse élevée)</b>	S'allume en vert		La machine fonctionne correctement.
	S'allume en orange		La machine surchauffe. Refroidissez la machine jusqu'à ce que la température descende en dessous de 80°C. Voir « <b>Protection contre la surchauffe de la machine</b> » ci-dessous.
	Clignote en orange		La machine est surchargée. Voir « <b>Protection contre la surcharge de la machine</b> » ci-dessous.

### Protection contre la surchauffe de la batterie

Si la température de la batterie dépasse 70 °C pendant le fonctionnement, le circuit de protection de la température arrête immédiatement la machine pour protéger la batterie contre les dommages liés à une surchauffe. Le témoin d'état de la batterie s'allume en orange. Relâchez la gâchette et attendez que la batterie surchauffée refroidisse et que le voyant passe au vert, puis redémarrez la machine.

### Protection contre les erreurs électroniques de la batterie

Lorsqu'une erreur électronique de la batterie se produit, le témoin d'état de la batterie clignote alternativement en rouge/vert et la machine s'éteint en 3 secondes. Remplacez la batterie ou contactez le service client EGO.

### Protection contre la surcharge de la machine

Cette machine est équipée d'un dispositif de protection intégré contre les surcharges. Lorsque la machine est en surcharge, le moteur s'arrête et l'indicateur de vitesse clignote en orange. Retirez la batterie de la machine, puis réinsérez la batterie et redémarrez la machine. Diminuez la pression exercée sur la machine, évitez d'utiliser un fil de coupe trop long ou surdimensionné, et évitez les coupes de buissons denses/ligneux.

### Protection contre la surchauffe de la machine

Si la température de la machine dépasse 90 °C pendant le fonctionnement, le circuit de protection de la température arrête immédiatement la machine pour la protéger contre les dommages liés à une surchauffe. L'indicateur de vitesse s'allume en orange. Relâchez

la gâchette et attendez que la machine surchauffée refroidisse et que l'indicateur de vitesse passe au vert, puis redémarrez la machine.

## TECHNOLOGIE DE COMMUNICATION

Pour plus d'informations sur notre gamme complète de produits et services connectés, y compris les instructions de connexion, veuillez scanner le code QR ci-dessous ou consulter [www.egopowerplus.eu/connect](http://www.egopowerplus.eu/connect).



## ENTRETIEN

**AVERTISSEMENT** : Avant d'inspecter, de nettoyer ou de réparer l'outil, éteignez le moteur, attendez que toutes les pièces mobiles se soient arrêtées et retirez la batterie. Ne pas respecter ces instructions peut provoquer des blessures corporelles graves et des dommages matériels.

**AVERTISSEMENT** : La machine ne doit être réparée qu'avec des pièces de rechange identiques. L'utilisation de toute autre pièce peut créer un danger ou détériorer l'outil. Pour garantir la sécurité et la fiabilité, toutes les réparations, autres que les opérations listées dans ces instructions d'entretien, doivent être effectuées par un réparateur qualifié.

**REMARQUE** : Avant chaque utilisation, inspectez le produit complet à la recherche de pièces endommagées, manquantes ou desserrées telles que des vis, écrous, boulons, capuchons, etc. Serrez fermement toutes les fixations et capuchons et ne faites pas fonctionner ce produit tant que toutes les pièces manquantes ou endommagées n'ont pas été remplacées. Veuillez contacter le service client ou un technicien qualifié.

### ENTRETIEN GÉNÉRAL

N'utilisez pas de solvant pour nettoyer les pièces en plastique. La plupart des plastiques peuvent être détériorés par de nombreux types de solvants vendus dans le commerce. Utilisez des chiffons propres pour enlever les saletés, les poussières, l'huile, la graisse, etc.

### NETTOYAGE DU BLOC MOTEUR

1. Éteignez le moteur et retirez la batterie.
2. Nettoyez la saleté et les débris du bloc moteur à l'aide d'un chiffon humide et de détergent neutre.

**REMARQUE** : N'utilisez pas de détergent puissant sur le boîtier en plastique ou sur la poignée. Ceux-ci peuvent être endommagés par certaines huiles aromatiques, par exemple celles de pin et de citron.

### RANGEMENT DU BLOC MOTEUR

1. Retirez la batterie du bloc moteur avant de le ranger.
2. Nettoyez tous les corps étrangers du bloc moteur.
3. Rangez-le dans un endroit hors de portée des enfants.
4. Veillez à ce qu'il reste à l'écart de produits corrosifs, par exemple les produits chimiques de jardinage et les sels de déverglacage.

### PROTECTION DE L'ENVIRONNEMENT



Ne jetez pas les équipements électriques, les chargeurs de batterie, les batteries rechargeables et les piles avec les ordures ménagères !

Apportez ce produit chez un recycleur agréé et rendez-le disponible pour une collecte séparée. Les outils électriques doivent être amenés dans un centre de recyclage pour assurer le respect de l'environnement.

Si les appareils électriques sont jetés avec les ordures ménagères ou dans des décharges, des substances dangereuses peuvent se répandre dans les nappes phréatiques et rentrer dans la chaîne alimentaire, ce qui serait néfaste pour votre santé et votre bien-être.

## GUIDE DE DÉPANNAGE

Consultez le manuel d'utilisation de l'extension correspondante.

## GARANTIE

### POLITIQUE DE GARANTIE EGO

Rendez-vous sur le site web [egopowerplus.eu](http://egopowerplus.eu) pour consulter l'intégralité des conditions de la politique de garantie EGO.

## ¡LEA TODAS LAS INSTRUCCIONES!



LEA EL MANUAL DEL USUARIO

ES

## SÍMBOLOS DE SEGURIDAD

El propósito de los símbolos de seguridad es atraer su atención hacia posibles peligros. Los símbolos de seguridad y las explicaciones que los acompañan requieren su máxima atención y comprensión. Por sí solos, los símbolos de advertencia no eliminan los posibles peligros. Las instrucciones y advertencias que proporcionan no sustituyen a las medidas adecuadas de prevención de accidentes.

**⚠️ ADVERTENCIA:** Asegúrese de haber leído y entendido perfectamente todas las instrucciones que aparecen en este manual del usuario, incluidos todos los símbolos de aviso sobre seguridad, como «**PELIGRO**», «**ADVERTENCIA**» y «**PRECAUCIÓN**» antes de utilizar esta máquina. Si no se observan todas las instrucciones que se indican a continuación existe riesgo de incendio, electrocución y lesiones graves.

## SIGNIFICADO DE LOS SÍMBOLOS

**⚠️ SÍMBOLO DE AVISO DE SEGURIDAD:** Indica **PELIGRO**, **ADVERTENCIA** o **PRECAUCIÓN**. Pueden utilizarse de manera conjunta con otros símbolos o pictogramas.



**⚠️ ADVERTENCIA:** Cuando se utilizan máquinas, es posible que salgan despedidos objetos que podrían causar lesiones oculares graves. Antes de empezar a usar la máquina, póngase siempre gafas de seguridad, gafas con cristales anti-impacto que cuenten con pantallas de protección lateral, o bien una máscara facial que proteja completamente la cara. Recomendamos usar una máscara de seguridad de amplia visión que pueda utilizarse encima de gafas graduadas, o bien gafas normales de seguridad equipadas con pantallas laterales.

## PRECAUCIONES DE SEGURIDAD

Esta página muestra y describe los símbolos de seguridad que puede haber en este producto. Asegúrese de leer, comprender y cumplir todas las instrucciones que se indican en la máquina antes de proceder a su montaje y utilización.

	Aviso de seguridad	Indica una situación potencialmente peligrosa que, de no evitarse, podría provocar lesiones.
	Leer el Manual del usuario	Para reducir el riesgo de lesiones, el usuario debe leer y comprender el manual del usuario antes de utilizar este producto.
	Utilizar protección ocular	Utilice siempre gafas de seguridad, gafas con cristales anti-impacto que cuenten con pantallas de protección lateral, o bien una máscara facial que proteja completamente la cara cuando use este producto.
	Utilizar protección auditiva	Lleve siempre protección auditiva cuando utilice este producto.
	Utilizar protección para la cabeza	Lleve puesto casco de seguridad para protegerse la cabeza.
	Utilizar guantes de protección	Utilice guantes para protegerse las manos cuando manipule cuchillas o el protector de las cuchillas.
	Utilice calzado de seguridad	Lleve calzado de seguridad antideslizante siempre que utilice este equipo.
	Cuidado con los objetos arrojados	Alerta al usuario para que tenga cuidado con los objetos arrojados.
	Tener cuidado con el contragolpe de las cuchillas	Alerta al usuario para que tenga cuidado con el empuje de la cuchilla.



	Desconecte la batería antes de realizar el mantenimiento	Avisa al usuario de que debe desconectar la batería antes del mantenimiento.
	Bluetooth®	Símbolo Bluetooth®
	Protección contra sobrecalentamiento para el POWERLOAD™ sistema	Cuando se enrolla el hilo de corte inmediatamente después de un periodo de funcionamiento largo, es posible que el sistema POWERLOAD™ deje de funcionar debido a la protección contra sobrecalentamiento.
	CE	Este producto está en conformidad con las directivas de la CE aplicables.
	UKCA	Este producto está en conformidad con la legislación aplicable del Reino Unido.
	RAEE	Los productos eléctricos no deben eliminarse con la basura doméstica. Lívelos a un centro de reciclaje autorizado.
IPX5	Grado de protección contra la penetración	Protección contra chorros de agua
V	Voltio	Tensión
mm	Milímetro	Longitud o tamaño
cm	Centímetro	Longitud o tamaño
kg	Kilogramo	Peso
	Corriente continua	Tipo o característica de la corriente

**NOTA:** La marca y los logotipos de Bluetooth® son marcas comerciales registradas propiedad de Bluetooth SIG, Inc. y cualquier uso de tales marcas por parte de EGO está bajo licencia.

## ADVERTENCIAS GENERALES DE SEGURIDAD PARA MÁQUINAS ACCIONADAS POR BATERÍA

**⚠ ADVERTENCIA:** Lea todas las instrucciones y advertencias relacionadas con la seguridad que se indican a continuación. Si no se siguen todas las advertencias e instrucciones, puede producirse una descarga eléctrica, un incendio o lesiones graves.

**Conserve todas las instrucciones y advertencias para poder consultarlas en el futuro.**

El término «máquina» que aparece en las advertencias se refiere a la máquina que funciona conectada a la red eléctrica (con cable) o a la máquina a batería (sin cable).

### SEGURIDAD EN LA ZONA DE TRABAJO

- **Mantenga la zona de trabajo limpia y bien iluminada.** Las áreas de trabajo desordenadas u oscuras favorecen los accidentes.
- **No utilice máquinas en entornos explosivos, por ejemplo, en presencia de líquidos inflamables, gasolina o polvo.** Las máquinas crean chispas que pueden encender el polvo o los humos.
- **Mantenga a los niños y las demás personas alejados cuando esté utilizando una máquina.** Las distracciones podrían hacerle perder el control de la herramienta.

### SEGURIDAD ELÉCTRICA

- **Los enchufes de las máquinas deben coincidir con la toma de corriente. No modifique nunca el enchufe en modo alguno. Nunca utilice enchufes adaptadores con máquinas equipadas con conexión a tierra.** Utilizando enchufes no modificados y tomas de corriente adecuadas se reduce el riesgo de descarga eléctrica.
- **Evite cualquier contacto corporal con superficies conectadas a tierra, como tuberías, radiadores, hornillos eléctricos y frigoríficos.** Existe un mayor riesgo de descarga eléctrica si su cuerpo tiene conexión a tierra.
- **No exponga las máquinas a la lluvia o a condiciones de humedad.** Si penetra agua en una herramienta eléctrica, aumentará el riesgo de descarga eléctrica.
- **No maltrate el cable. Nunca utilice el cable para transportar, arrastrar, o desenchufar la máquina. Mantenga el cable alejado del calor, el aceite, los bordes afilados o las piezas móviles.** Los cables dañados o enredados aumentan el riesgo de descarga eléctrica.

- **Cuando utilice la máquina al aire libre, utilice un cable alargador adecuado para uso en exteriores.** Si se usa un cable adecuado para exteriores, se reducirá el riesgo de descarga eléctrica.
- **Si es inevitable usar una máquina en un entorno húmedo, utilice una alimentación con un interruptor de protección diferencial.** La utilización de un interruptor de protección diferencial reducirá el riesgo de descarga eléctrica.

## SEGURIDAD PERSONAL

- **Manténgase alerta, preste atención a lo que está haciendo y aplique el sentido común durante el uso de una máquina. No utilice una máquina si está cansado o se encuentra bajo los efectos de estupefacientes, alcohol o fármacos.** Cualquier momento de descuido durante la utilización de máquinas podría provocar lesiones físicas graves.
- **Utilice equipo de protección personal. Utilice siempre protección ocular.** El equipo de protección, como máscaras antipolvo, calzado de seguridad antideslizante, casco protector o protección auditiva, cuando se utiliza adecuadamente, reduce las lesiones personales.
- **Evite la puesta en marcha accidental. Asegúrese de que el interruptor de encendido se encuentra en la posición de apagado antes de enchufar la máquina a la red eléctrica y/o de acoplar la batería, así como al agarrar o transportar la máquina.** Transportar máquinas con el dedo en el interruptor o con el interruptor en la posición de encendido aumenta el riesgo de accidente.
- **Retire cualquier llave de ajuste o llave inglesa de la máquina antes de encenderla.** Una llave inglesa o una llave de ajuste enganchada a una parte giratoria de la máquina puede producir lesiones.
- **No se estire demasiado para alcanzar lugares de difícil acceso. Mantenga una posición firme y equilibrada en todo momento.** De este modo podrá controlar mejor la máquina en situaciones inesperadas.
- **Utilice ropa adecuada. No lleve puesta ropa holgada ni joyas. Mantenga el pelo, la ropa y los guantes alejados de las piezas móviles.** La ropa holgada, así como las joyas o el pelo, largo podrían engancharse en las partes móviles de la herramienta.
- **Si se incluyen dispositivos de conexión a extractores y colectores de polvo, asegúrese de conectarlos y utilizarlos adecuadamente.** La utilización de dispositivos colectores de polvo puede reducir los peligros ocasionados por el polvo.
- **El hecho de haberse familiarizado con la herramienta por el uso frecuente no debe hacer que se descuide e ignore los principios de seguridad.** Una distracción puede provocar lesiones graves en una fracción de segundo.

## USO Y CUIDADO DE LA MÁQUINA

- **No fuerce la máquina. Utilice la máquina correcta para su aplicación.** La máquina correcta funcionará mejor y con más seguridad a la velocidad para la que ha sido diseñada.
- **No use la máquina si el interruptor no funciona para encenderla y apagarla.** Cualquier máquina que no pueda controlarse mediante su interruptor, supondrá un peligro y deberá repararse antes de poder utilizarse.
- **Desconecte el enchufe de la toma de corriente o quite la batería de la máquina antes de realizar algún ajuste, cambiar accesorios o guardarla.** Estas medidas preventivas de seguridad reducirán enormemente el riesgo de que la máquina pueda activarse de manera fortuita.
- **Cuando no se utilice la máquina, guárdela fuera del alcance de los niños y no permita que la use ninguna persona que no esté familiarizada con la máquina o con estas instrucciones.** Las máquinas son peligrosas si las usan personas sin experiencia.
- **Realice el mantenimiento de las máquinas y los accesorios. Compruebe si hay elementos móviles desalineados o trabados, piezas rotas u otra circunstancia que pueda afectar al funcionamiento de la máquina. Si la máquina está dañada, llévela a reparar antes de usarla.** Muchos accidentes se deben a un mantenimiento deficiente de las herramientas eléctricas.
- **Mantenga las máquinas de corte afiladas y limpias.** Las máquinas de corte bien afiladas tienen menos probabilidades de atascarse y son más fáciles de controlar.
- **Use la máquina, los accesorios, las brocas, etc., siguiendo las instrucciones y teniendo en cuenta las condiciones de trabajo y la tarea a realizar.** El uso de la máquina para fines diferentes a los previstos podría provocar situaciones de peligro.
- **Mantenga las asas y las superficies de agarre secas, limpias y libres de aceite y grasa.** Si las asas y las superficies de agarre están resbaladizas, no se puede manejar la máquina de forma segura ni mantener el control en las situaciones inesperadas.

- Este cabezal eléctrico de 56 V PHX1600 puede usarse solo con los siguientes accesorios EGO o EGO puede introducirlo posteriormente para usarlo con este cabezal eléctrico.

- Úselo únicamente con los paquetes de baterías y cargadores que se enumeran a continuación.
- Cuando lo utilice con accesorios EGO específicos, por motivos de seguridad y para mantener el equilibrio durante el funcionamiento, seleccione los paquetes de baterías adecuados como se muestra a continuación:

TIPO DE ACCESORIO	N.º DE MODELO	BATERÍA	CARGADOR
Cortabordes con cabezal de hilo	STA1500	BA1400, BA2800, BA1400T, BA2240T, BA2242T, BA2800T, BH1001+BA4200, BH1001+BA3360T, BH1001+BA4200T, BH1001+BA5600T, BH1001+BA6720T *BH1001: Enlace de mochila	CH2100E, CH3200E, CH5500E, CH7000E, CH7000E-T
Cortabordes con cabezal de hilo	STA1600	BA1400, BA1400T, BA2240T, BH1001+BA2800, BH1001+BA4200, BH1001+BA2242T, BH1001+BA2800T, BH1001+BA3360T, BH1001+BA4200T, BH1001+BA5600T, BH1001+BA6720T *BH1001: Enlace de mochila	
Cortabordes con cabezal de hilo	STA1700	BA1400, BA1400T, BA2240T, BA2242T, BH1001+BA2800, BH1001+BA4200, BH1001+BA2800T, BH1001+BA3360T, BH1001+BA4200T, BH1001+BA5600T, BH1001+BA6720T *BH1001: Enlace de mochila	
Desbrozadora de cuchilla	BCA1200	BA1400, BA2800, BA1400T, BA2240T, BA2242T, BA2800T	
Rotocut	RTA2300	BA6720T	
Cortasetos	HTA2000	BA1400, BA1400T, BA2240T, BA2242T, BA2800, BA2800T, BA3360T, BA4200, BA4200T, BA5600T, BA6720T	
Cortasetos	HTA2000S		
Podadora	PSA1000		
Cortabordes	EA0800		
Indicador de potencia	CTA9500		
Cepillo de púas	BBA2100		
Pala de nieve	SSA1200		
Vareador de olivos	OSA1000		
Escarificador	DA1400		

## USO Y CUIDADO DE LA MÁQUINA A BATERÍA

- **Recargue únicamente con el cargador especificado por el fabricante.** Un cargador que es adecuado para un tipo de batería podría ocasionar un incendio si se utiliza con una batería distinta.
- **Utilice las máquinas solo con las baterías diseñadas específicamente para ellas.** El uso de cualquier otro tipo de batería puede provocar riesgo de lesiones e incendio.
- **Cuando no se esté utilizando la batería, manténgala apartada de objetos metálicos como clips para papeles, monedas, llaves, clavos, tornillos, o cualquier otro objeto metálico pequeño que pudiera provocar un cortocircuito en sus terminales de corriente.** Si se provoca el cortocircuito en los terminales de la batería, podrían producirse quemaduras o incendios.
- **En condiciones de uso intensivo, es posible que se produzca una fuga de líquido de la batería; evite el contacto. Enjuague con agua si se produce un contacto accidental. Si el líquido entra en contacto con los ojos, solicite también atención médica.** El líquido que emana de la batería puede provocar irritaciones o quemaduras.
- **No utilice una batería o una máquina que haya sido modificada o que esté dañada.** Las baterías dañadas o modificadas pueden tener un comportamiento impredecible y provocar un incendio, explosión o riesgo de lesiones.
- **No exponga la batería ni la máquina al fuego ni a una temperatura excesiva.** La exposición al fuego o a temperaturas superiores a 130 °C puede provocar una explosión.
- **Siga todas las instrucciones de carga y no cargue la batería ni la máquina fuera del rango de temperatura especificado en las instrucciones.** Una carga incorrecta o a temperaturas fuera del rango especificado puede dañar la batería y aumentar el riesgo de incendio.

## SERVICIO TÉCNICO

- **Las reparaciones de la máquina debe realizarlas un técnico cualificado, utilizando solo piezas de recambio idénticas.** Solo de este modo podrá garantizarse la seguridad de la máquina.
- **No repare nunca baterías que estén dañadas.** Las baterías solo debe repararlas el fabricante o un centro de servicio técnico autorizado.

- Si se produce alguna situación que no esté incluida en este manual, actúe con cuidado y sentido común. Póngase en contacto con el departamento de atención al cliente de EGO para solicitar ayuda.

## GUARDE ESTAS INSTRUCCIONES

**EN EL MANUAL DEL USUARIO DEL ACCESORIO APLICABLE ENCONTRARÁ REGLAS DE SEGURIDAD ESPECÍFICAS ADICIONALES.**

## ESPECIFICACIONES

Tensión	56 V ---
Peso (sin batería)	2,95 kg
Banda de frecuencia de funcionamiento Bluetooth	2400-2438 MHz
Potencia máxima de transmisión Bluetooth	5 dBm

## LISTA DE CONTENIDO (FIG. A)

### DESCRIPCIÓN

#### FAMILIARÍCESE CON EL CONJUNTO DE MOTOR (Fig. A)

1. Empuñadura trasera
2. Indicador de Bluetooth®
3. Indicador de velocidad
4. Indicador del estado de la batería
5. Botón de modo de velocidad
6. Abrazadera de tope
7. Empuñadura delantera
8. Tubo del conjunto de motor
9. Mando de mariposa
10. Botón de liberación del tubo
11. Acoplador
12. Barrera de seguridad
13. Presilla para la correa bandolera
14. Palanca de desbloqueo
15. Gatillo interruptor para la velocidad variable
16. Botón de liberación de la batería
17. Seguro
18. Correa para los hombros (accesorio especial)

## MONTAJE

**⚠ ADVERTENCIA:** Si alguna pieza falta o está rota, no utilice el producto hasta haber sustituido las piezas. Podrían producirse lesiones graves en caso de utilizar el producto si alguna de sus piezas falta o está dañada.

**⚠ ADVERTENCIA:** Quite siempre la batería del producto antes de instalar piezas, efectuar ajustes, proceder a su limpieza, o cuando el producto no esté en uso.

### INSTALACIÓN DE UN ACCESORIO EN EL CONJUNTO DE MOTOR

**⚠ ADVERTENCIA:** Lea y comprenda perfectamente el manual del usuario de cada accesorio opcional utilización con este conjunto de motor y respete todas las advertencias e instrucciones. La no observación de todas las instrucciones podría tener como resultado un riesgo de incendio, electrocución, así como de lesiones físicas graves.

**⚠ ADVERTENCIA:** Este conjunto de motor de 56 V PHX1600 está diseñado para su uso únicamente con los modelos de accesorios de EGO especificados en este manual del usuario o comercializados en el futuro por EGO para su uso con este conjunto de motor. La utilización de otros accesorios no autorizados podría provocar lesiones graves o daños materiales.

**⚠ ADVERTENCIA:** No instale, retire o ajuste nunca ningún accesorio mientras el conjunto de motor esté funcionando o con la batería instalada. Si no se apaga el motor y se retira la batería pueden producirse lesiones graves. **NO UTILICE NUNCA EL CONJUNTO DE MOTOR SIN NINGÚN ACCESORIO.**

El accesorio deberá conectarse al conjunto de motor mediante un dispositivo de acoplamiento.

1. Apague el motor y quite la batería.
2. Afloje la tuerca de mariposa.
3. Retire el tapón del accesorio. Alinee la flecha del tubo del accesorio con la flecha del acoplador y empuje el tubo del accesorio para introducirlo en el acoplador hasta que oiga un sonido «clic» claro, lo que indicará que el tubo del accesorio está montado en su sitio (fig. B).

Fig. B, ver a continuación la descripción de las piezas:

B-1	Tubo del accesorio	B-4	Flecha en el acoplador
B-2	Flecha en el tubo del accesorio	B-5	Botón de liberación del tubo
B-3	Mando de mariposa	B-6	Tubo del conjunto de motor

4. Tire del tubo del accesorio para verificar si está bloqueado de modo seguro en el acoplador. Si no fuera así, gire el tubo del accesorio de un lado a otro en el acoplador hasta que enganche en su sitio.
5. Apriete el mando de mariposa de forma segura.

**⚠ ADVERTENCIA:** Asegúrese de que el mando de mariposa está perfectamente apretado antes de utilizar el equipo: compruebe el apriete periódicamente durante el uso para evitar lesiones personales graves.

### DESINSTALACIÓN DE UN ACCESORIO DEL CONJUNTO DE MOTOR

1. Apague el motor y quite la batería.
2. Afloje la tuerca de mariposa.
3. Pulse el botón de liberación del tubo y, con el botón presionado, tire del tubo del accesorio o gírelo para sacarlo del acoplador.

### MONTAJE Y AJUSTE DE LA EMPUÑADURA DELANTERA

**⚠ ADVERTENCIA:** Quite siempre la batería del producto antes de instalar piezas, efectuar ajustes, proceder a su limpieza, o cuando el producto no esté en uso.

1. Apague el motor y retire el pack de la batería, si se encontrara instalado.
2. Afloje la tuerca de mariposa y retire la palanca de liberación rápida, el bloque de fijación y la tuerca de mariposa de la empuñadura delantera (fig. C1).

C1-1	Empuñadura delantera	C1-4	Tuerca de mariposa
C1-2	Palanca de liberación rápida	C1-5	bloque de fijación
C1-3	Barra de barrera de seguridad (solo para uso con desbrozadora o accesorio rotocut)		

ES

**⚠ ADVERTENCIA:** Cuando la máquina se utiliza con desbrozadora o accesorio rotocut, también se debe instalar la barra de barrera de seguridad.

- Empuje la empuñadura delantera sobre el tubo entre el anillo de umbral y el acoplador, asegúrese de que la empuñadura delantera está colocada hacia arriba y apunta hacia la parte superior de la empuñadura trasera (fig. C2).
- Inserte el bloque de fijación en la ranura de la empuñadura (fig. C3).
- Alinee la parte con hendidura de la barrera con la parte que sobresale en la empuñadura delantera, y presione la barrera contra la empuñadura delantera (fig. C4).

C4-1	Parte con hendidura	C4-2	Parte que sobresale
------	---------------------	------	---------------------

- Monte la palanca de liberación rápida y apriete la tuerca de mariposa (fig. C5).
- Tire de la palanca de liberación rápida hacia arriba para mover o girar la empuñadura delantera a una posición de funcionamiento cómoda (fig. C6).

**⚠ ADVERTENCIA:** Al instalar la barrera de seguridad, por motivos de seguridad, la tuerca de mariposa no se puede aflojar durante el ajuste de la posición operativa del mango delantero.

- Pliegue la palanca de liberación rápida para fijar la empuñadura delantera en su lugar (fig. C7).

**⚠ ADVERTENCIA:** No utilice nunca la máquina sin la empuñadura delantera bien sujeta.

### MONTAJE DE LA CORREA BANDOLERA

Presione el mosquetón de la correa para abrirlo y fíjelo en el bucle para la correa bandolera (fig. D1).

Hay dos formas de soltar la correa. Quítesela directamente del hombro (fig. D2) o presione el mosquetón y desconecte la correa bandolera del bucle para la correa bandolera (fig. D3).

Al usar la correa, ningún otro dispositivo debe interferir con la liberación y la retirada de la correa.

**⚠ ADVERTENCIA:** En caso de emergencia, quítesela del hombro inmediatamente, sin importar cómo esté colocada la correa.

No debe utilizar la correa bandolera única y la correa doble de los hombros simultáneamente.

## FUNCIONAMIENTO

**⚠ ADVERTENCIA:** No permita que el hecho de estar familiarizado con el producto le haga descuidarse. Recuerde que cualquier distracción de una fracción de segundo es suficiente para provocar lesiones graves.

**⚠ ADVERTENCIA:** Utilice siempre protección ocular. De lo contrario, de la herramienta pueden salir objetos despedidos y alcanzar los ojos, provocando lesiones graves.

**⚠ ADVERTENCIA:** No utilice piezas o accesorios no recomendados por el fabricante de este producto. La utilización de piezas o accesorios no recomendados puede provocar lesiones graves.

**⚠ ADVERTENCIA: NO UTILICE NUNCA EL CONJUNTO DE MOTOR SIN NINGÚN ACCESORIO.**

### INSTALAR/QUITAR LA BATERÍA

**NOTA:** Cargue siempre la batería completamente antes del primer uso.

#### Instalación

Alinee las nervaduras de la batería con las ranuras de montaje, e introduzca la batería presionándola hacia abajo hasta oír un «clic» (fig. E1).

Fig. E1, ver abajo la descripción de las piezas:

E1-1	Ranura de montaje	E1-2	Nervadura
------	-------------------	------	-----------

#### Extracción

Pulse el botón de liberación de la batería y saque la batería tirando de ella (fig. E2).

**⚠ ADVERTENCIA:** Para evitar lesiones personales graves, saque siempre la batería y mantenga las manos alejadas de la palanca de desbloqueo y del gatillo para la velocidad variable cuando lleve la herramienta o la transporte.

### ARRANQUE Y PARADA DEL CONJUNTO DE MOTOR

**⚠ ADVERTENCIA: NO UTILICE NUNCA EL CONJUNTO DE MOTOR SIN NINGÚN ACCESORIO.** No intente arrancar el conjunto de motor sin un accesorio.

### Para arrancar el conjunto de motor (fig. F)

1. Mueva hacia delante la palanca de desbloqueo y, a continuación, apriete el gatillo para la velocidad variable. El conjunto de motor se pondrá en marcha.
2. La velocidad de rotación de la máquina se controla con el gatillo para la velocidad variable. Una mayor presión en el gatillo produce una velocidad más alta; una menor presión en el gatillo produce una velocidad más baja. Ajuste la velocidad en función de la tarea que vaya a realizar.

**NOTA:** El motor solo se pone en marcha cuando la palanca de desbloqueo se desplaza hacia delante y el gatillo para la velocidad variable se presiona al mismo tiempo.

F-1	Palanca de desbloqueo	F-2	Gatillo interruptor para la velocidad variable
-----	-----------------------	-----	--

### Para parar el conjunto de motor

Aleje el accesorio de la zona de corte y suelte el gatillo para la velocidad variable para detener el conjunto de motor.

**⚠ ADVERTENCIA:** Asegúrese siempre de quitar la batería del conjunto de motor durante cualquier de trabajo y cuando haya finalizado la tarea.

### Cambio del modo de velocidad (fig. G)

Esta máquina cuenta con tres modos de velocidad.

El modo de velocidad cambiará con cada pulsación del botón de modo de velocidad.

El indicador de velocidad mostrará el modo de velocidad activo: una luz para baja velocidad, dos luces para velocidad media y tres luces para alta velocidad. El modo de baja velocidad proporciona un mejor control de la máquina y un mayor tiempo de funcionamiento por carga.

**NOTA:** El modo de velocidad se puede configurar antes de encender la máquina o durante el funcionamiento.

Cuando la máquina se reinicia después de un descanso, el modo de velocidad volverá a la velocidad anterior.

G-1	Indicador de velocidad	G-3	Indicador de Bluetooth®
G-2	Indicador del estado de la batería	G-4	Botón de modo de velocidad

## INDICADOR DEL ESTADO DE LA BATERÍA E INDICADOR DE VELOCIDAD

El indicador de estado de la batería muestra el nivel de carga y el estado de funcionamiento de la batería, y el indicador de velocidad muestra el estado de funcionamiento de la máquina, como se muestra en el gráfico a continuación. El indicador del estado de la batería y el indicador de velocidad se iluminarán cuando se encienda la máquina o se presione el botón de modo de velocidad.

ES

	Indicadores luminosos		Significado
<b>Indicador del estado de la batería</b>	Verde fijo		Nivel de carga de la batería del 20 % al 100 %
	Parpadeando en verde		Nivel de carga de la batería del 10 % al 20 %
	Rojo fijo		Nivel de carga de la batería menos del 10 %
	Parpadeando en rojo		La carga de la batería está casi agotada y debe recargarse inmediatamente.
	Naranja fijo		La batería está sobrecalentada. Espere a que la batería se haya enfriado lo suficiente hasta que su temperatura sea inferior a 67 °C. Consulte « <b>Protección contra sobrecalentamiento de la batería</b> » a continuación.
	Parpadeando alternativamente en rojo y verde		Error de la electrónica de la batería. Cambie la batería o póngase en contacto con el servicio de atención al cliente de EGO. Consulte « <b>Protección contra errores de la electrónica de la batería</b> ».
<b>Indicador de velocidad (la ilustración muestra la velocidad alta)</b>	Verde fijo		La máquina funciona correctamente.
	Naranja fijo		La máquina está sobrecalentada. Enfríe la máquina hasta que la temperatura descienda por debajo de 80 °C. Consulte « <b>Protección contra sobrecalentamiento de la máquina</b> » a continuación.
	Parpadeando en naranja		La máquina está sobrecargada. Consulte « <b>Protección contra sobrecarga de la máquina</b> » a continuación.

### Protección contra sobrecalentamiento de la batería

Si la temperatura de la batería supera los 70 °C durante el funcionamiento, el circuito de protección de temperatura apagará inmediatamente la máquina para proteger la batería de daños por sobrecalentamiento. El indicador de estado de la batería se encenderá de color naranja fijo. Suelte el gatillo y espere hasta que la batería sobrecalentada se enfríe y el indicador cambie a verde. A continuación, reinicie la máquina.

### Protección contra errores de la electrónica de la batería

Cuando se produzca un error de la electrónica de la batería, el indicador de estado de la batería parpadeará en rojo y verde alternativamente y la máquina se apagará

al cabo de 3 segundos. Cambie la batería o póngase en contacto con el servicio de atención al cliente de EGO.

### Protección contra sobrecarga de la máquina

Esta máquina incorpora un circuito de protección contra sobrecarga. Cuando la máquina esté sobrecargada, el motor se detendrá y el indicador de velocidad parpadeará en naranja. Quite la batería de la máquina y, a continuación, vuelva a colocar la batería y reinicie la máquina. Disminuya la carga en la máquina, evite que el hilo de corte sea demasiado largo o demasiado grande, y no corte arbustos pesados o leñosos.

### Protección contra sobrecalentamiento de la máquina

Si la temperatura de la máquina supera los 90 °C durante el funcionamiento, el circuito de protección de



temperatura apagará inmediatamente la máquina para evitar daños por sobrecalentamiento. El indicador de velocidad se iluminará de color naranja fijo. Suelte el gatillo y espere hasta que la máquina sobrecalentada se enfríe y el indicador de velocidad cambie a verde. A continuación, reinicie la máquina.

### TECNOLOGÍA DE COMUNICACIÓN

Para obtener información sobre nuestra gama completa de productos y servicios conectados, incluidas las instrucciones de conexión, escanee el código QR que aparece a continuación o visite [www.egopowerplus.eu/connect](http://www.egopowerplus.eu/connect).



### MANTENIMIENTO

**⚠ ADVERTENCIA:** Antes de inspeccionar, limpiar o realizar el mantenimiento de la herramienta, apague el motor, espere a que se detengan todas las partes móviles y quite la batería. El incumplimiento de estas instrucciones podría provocar lesiones personales graves o daños materiales.

**⚠ ADVERTENCIA:** Cuando repare el aparato, utilice solo piezas idénticas a las originales. La utilización de otras piezas puede suponer un peligro o causar daños en el producto. Para garantizar la seguridad y fiabilidad del producto, todas las reparaciones que no se enumeran en estas instrucciones de mantenimiento deberá realizarlas un técnico cualificado.

**AVISO:** Antes de cada uso, examine todo el producto para ver si hay piezas dañadas, extraviadas o sueltas, como tornillos, tuercas, pernos, tapones, etc. Apriete bien todas las sujeciones y los tapones y no ponga en marcha el producto hasta haber reemplazado todas las piezas que falten o que estén dañadas. Póngase en contacto con el servicio al cliente o con un técnico de servicio cualificado.

### MANTENIMIENTO GENERAL

Evite utilizar disolventes para limpiar las piezas de plástico. La mayoría de los plásticos podrían dañarse si se limpian con algunos de los tipos de disolventes disponibles en el mercado. Utilice paños limpios para eliminar la suciedad y los residuos de polvo, aceite, grasa, etc.

### LIMPIEZA DEL CONJUNTO DE MOTOR

1. Apague el motor y quite la batería.
2. Limpie la suciedad y restos del conjunto de motor utilizando un paño húmedo con un detergente suave.

**AVISO:** No utilice detergentes fuertes en la carcasa de plástico o la empuñadura. Algunos aceites aromáticos, como aquellos a base de limón o pino, podrían dañar estas piezas.

### ALMACENAMIENTO DEL CONJUNTO DE MOTOR

1. Retire el pack de batería del conjunto de motor antes de almacenarlo.
2. Limpie cualquier cuerpo extraño del conjunto de motor.
3. Guárdelo en un lugar al que no pueda acceder ningún niño.
4. Manténgalo apartado de agentes corrosivos, como productos químicos de jardinería y sal para deshielo.

### PROTECCIÓN DEL MEDIO AMBIENTE



¡No elimine aparatos eléctricos, cargadores de baterías, pilas o baterías recargables junto con los desperdicios domésticos!

Lleve este producto a un punto de reciclaje autorizado y depositelo por separado según corresponda. Las herramientas eléctricas se deben llevar a un punto de reciclaje con el fin de proteger el medio ambiente.

Si los aparatos eléctricos se eliminan tirándolos a vertederos o basureros, podrían desprender sustancias perjudiciales que llegarían a contaminar las capas freáticas y entrar en la cadena alimenticia, con el consecuente peligro para la salud y calidad de vida humana.

### SOLUCIÓN DE PROBLEMAS

Consulte el manual del usuario del accesorio aplicable.

### GARANTÍA

#### POLÍTICA DE GARANTÍA DE EGO

Visite la página web [egopowerplus.eu](http://egopowerplus.eu) para conocer los términos y condiciones completos de la política de garantía de EGO.

## LEIA TODAS AS INSTRUÇÕES!



### LEIA O MANUAL DO UTILIZADOR

PT

## SÍMBOLOS DE SEGURANÇA

O objetivo dos símbolos de segurança é chamar a atenção para possíveis perigos. Os símbolos de segurança e as explicações apresentadas com eles requerem a sua atenção e compreensão. Os avisos de segurança, só por si não eliminam o perigo. As instruções e avisos dados não são substitutos para medidas de prevenção adequadas a acidentes.

**⚠️ AVISO:** Certifique-se de que lê e compreende todos os avisos de segurança neste manual do utilizador, incluindo todos os símbolos de alerta de segurança, como "PERIGO", "AVISO", e "CUIDADO" antes de usar esta máquina. Não seguir todas as instruções apresentadas abaixo pode resultar em choque elétrico, incêndio e/ou ferimentos graves.

## SIGNIFICADO DOS SÍMBOLOS

**⚠️ SÍMBOLO DE ALERTA DE SEGURANÇA:** Indica PERIGO, AVISO ou CUIDADO. Pode ser usado juntamente com outros símbolos ou imagens.



**⚠️ AVISO:** O funcionamento de qualquer máquina pode dar origem ao resalto de quaisquer objetos estranhos que podem ser atirados para os olhos, podendo dar origem a lesões oculares sérias. Antes de começar a utilizar a máquina, utilize sempre óculos de segurança com proteções laterais e uma proteção completa para a cara, quando necessário. Recomendamos máscaras de segurança com visão panorâmica por cima de óculos, ou óculos de segurança padrão com proteção lateral.

## INSTRUÇÕES DE SEGURANÇA

Esta página retrata e descreve os símbolos de segurança que podem aparecer neste produto. Leia, compreenda e siga todas as instruções na máquina antes de tentar montar e utilizar.

	Alerta de segurança	Indica um potencial perigo de ferimentos.
--	---------------------	---

	Leia o manual de utilização.	Para reduzir o risco de ferimentos, o utilizador tem de ler e compreender o manual do utilizador antes de utilizar este produto.
	Use proteção ocular.	Use sempre óculos de segurança com proteção lateral e, se necessário, uma proteção completa do rosto, quando utilizar este produto.
	Use proteção auditiva.	Utilize sempre proteção auditiva ao utilizar este produto.
	Use proteção para a cabeça.	Use um chapéu de proteção aprovado para proteger a cabeça.
	Use luvas de proteção.	Proteja as suas mãos com luvas quando manusear a lâmina ou a proteção da lâmina.
	Use calçado de segurança	Use calçado de segurança antiderrapante quando usar este equipamento.
	Tenha cuidado com os objetos atirados.	Alerta o utilizador para ter cuidado com objetos lançados.
	Cuidado com o impulso da lâmina.	Alerta o utilizador para ter cuidado com o impulso da lâmina.
	Desligue a bateria antes da manutenção.	Alerta o utilizador para desligar a bateria antes da manutenção.
	Bluetooth®	Símbolo do Bluetooth®
	Proteção contra temperatura excessiva do POWERLOAD™ sistema	Quando enrolar o fio de corte imediatamente após um longo período de funcionamento, o sistema POWERLOAD™ pode parar de funcionar devido à proteção contra temperatura excessiva.
	CE	Este produto encontra-se em conformidade com as diretivas CE aplicáveis.

	UKCA	Este produto encontra-se em conformidade com a legislação no Reino Unido.
	REEE	Os produtos elétricos residuais não deverão ser eliminados juntamente com o lixo doméstico comum. Entregue-os num centro de reciclagem autorizado.
IPX5	Taxa de proteção de entrada	Proteção contra jatos de água
V	Volts	Voltagem
mm	Milímetro	Comprimento ou tamanho
cm	Centímetro	Comprimento ou tamanho
kg	Quilograma	Peso
	Corrente direta	Tipo ou característica da corrente

**NOTA:** A palavra Bluetooth® e logótipos são marcas registadas da Bluetooth SIG, Inc. Qualquer uso de tais marcas por parte da EGO é efetuada sob licença.

#### AVISOS DE SEGURANÇA GERAIS DA MÁQUINA A BATERIA

**⚠ AVISO:** Leia todas as instruções e avisos de segurança. Não seguir todos os avisos e instruções pode dar origem a choque elétrico, incêndio e/ou ferimentos graves.

Guarde todos os avisos e instruções para futuras referências.

O termo “máquina” nos avisos diz respeito à sua máquina alimentada pela rede (com fio) ou com bateria (sem fio).

#### SEGURANÇA NA ÁREA DE TRABALHO

- **Mantenha a área de trabalho limpa e bem iluminada.** Áreas desarrumadas ou escuras são propícias a acidentes.
- **Não utilize máquinas em atmosferas explosivas, tal como na presença de líquidos inflamáveis, gasolina ou pó.** As máquinas produzem faíscas que podem atear o pó ou fumos.
- **Mantenha as crianças e pessoas que passem afastadas enquanto utilizar uma máquina.** As distrações podem fazer com que perca o controlo.

#### SEGURANÇA ELÉTRICA

- **A ficha tem de corresponder à tomada. Nunca modifique a ficha de algum modo. Não utilize qualquer adaptador com máquinas com ligação à terra.** O uso de fichas não modificadas e tomadas correspondentes reduz o risco de choque elétrico.
- **Evite o contacto do corpo com superfícies ligadas à terra, tais como tubos, radiadores, bases e frigoríficos.** Existe um risco acrescido de choque elétrico se o seu corpo estiver ligado à terra.
- **Não exponha a máquina à chuva ou humidade.** A entrada da água na ferramenta elétrica aumentará o risco de choque elétrico.
- **Não abuse do fio. Nunca utilize o fio para transportar, puxar ou desligar a máquina. Mantenha o fio afastado do calor, óleo, arestas afiadas ou peças móveis.** Fios danificados ou presos aumentam o risco de choque elétrico.
- **Quando estiver a trabalhar com uma máquina ao ar livre, utilize uma extensão adequada para a utilização no exterior.** A utilização de um fio adequado ao exterior reduz o risco de choque elétrico.
- **Se for inevitável trabalhar com a máquina num local húmido, use um Interruptor de Circuito de Falha de Ligação à Terra (ICFLT).** A utilização deste interruptor reduz o risco de choque elétrico.

#### SEGURANÇA PESSOAL

- **Mantenha-se alerta, observe o que está a fazer e use senso comum quando estiver a trabalhar com uma máquina. Não utilize a máquina enquanto estiver cansado ou sob o efeito de drogas, álcool ou medicação.** Um momento de falta de atenção enquanto utiliza a máquina pode dar origem a ferimentos sérios.
- **Use equipamento pessoal de proteção. Use sempre proteção ocular.** O equipamento de segurança, tal como máscara respiratória, calçado de segurança antiderrapante, capacete de segurança ou proteção auditiva, utilizado nas condições adequadas reduzirá a hipótese de ferimentos.
- **Evite os arranques sem intenção. Certifique-se de que o interruptor se encontra na posição de desligado antes de ligar à alimentação e/ou bateria e antes de pegar ou transportar a máquina.** Transportar a máquina com o seu dedo no interruptor ou fornecer energia à máquina que tenha o interruptor na posição de ligado convida a acidentes.

- **Retire qualquer chave de ajuste ou chave de fendas antes de ligar a máquina.** Uma chave de fendas ou uma chave deixada ligada a uma peça rotativa da máquina pode dar origem a ferimentos.
- **Não se estique. Mantenha sempre uma posição e equilíbrio adequados.** Isso proporciona um melhor controlo da máquina em situações inesperadas.
- **Vista-se adequadamente. Não use roupa larga nem joalharia. Mantenha o seu cabelo, roupa e luvas afastadas das peças móveis.** Roupa larga, joias ou cabelo comprido podem ser apanhados pelas peças em movimento.
- **Se forem fornecidos dispositivos para a ligação de extração de pó e facilidades de recolha, certifique-se de que estes estão ligados e de que são devidamente utilizados.** A utilização de dispositivos de recolha do pó pode reduzir os perigos relacionados com o pó.
- **Não permita que a familiarização ganhe com a utilização de ferramentas o torne mais complacente e ignore os princípios de segurança da ferramenta.** Uma ação descuidada pode causar graves ferimentos numa fração de segundo.

## UTILIZAÇÃO E CUIDADOS COM A MÁQUINA

- **Não force a máquina. Utilize a máquina correta para a sua aplicação.** A máquina correta fará o trabalho melhor e de forma mais segura à taxa para a qual foi concebida.
- **Não utilize a máquina se o interruptor não der para ligar e desligar.** Qualquer máquina que não possa ser controlada com o interruptor é perigosa e deve ser reparada.
- **Desligue a ficha da alimentação e/ou a bateria da máquina antes de fazer quaisquer ajustes, mudar de acessórios, ou guardar as ferramentas elétricas.** Tais medidas preventivas de segurança reduzem o risco de ligar a máquina acidentalmente.
- **Guarde a máquina desligada fora do alcance de crianças e não permita que pessoas estranhas à máquina ou a estas instruções trabalhem com a máquina.** As máquinas são perigosas nas mãos de utilizadores sem formação.
- **Proceda à manutenção das máquinas e respetivos acessórios. Verifique se existem desalinhamentos ou colagem das peças móveis, quebra de peças e qualquer outra condição que possa afetar o funcionamento da máquina. Se estiver danificada, leve a máquina para ser reparada antes da utilização.** Muitos acidentes são provocados pela fraca manutenção das ferramentas elétricas.
- **Mantenha as máquinas de corte afiadas e limpas.** Máquinas de corte devidamente mantidas e com arestas de corte afiadas têm uma menor probabilidade de prender e são mais fáceis de controlar.
- **Use a máquina, acessórios e brocas, etc., de acordo com estas instruções, tendo em conta as condições de trabalho e o trabalho a ser efetuado.** A utilização da máquina para operações diferentes das pretendidas pode resultar numa situação perigosa.
- **Mantenha as pegas e superfícies de prensão secas, limpas e sem óleo ou gordura.** Pegas e superfícies de prensão escorregadias não permitem o manuseamento seguro nem o controlo da máquina em situações inesperadas.
- **Esta cabeça motora PHX1600 de 56 V só pode ser usada com os seguintes acessórios EGO ou subsequentemente introduzidos pela EGO para serem usados com esta cabeça motora.**
  - Utilize apenas com as baterias e carregadores listados abaixo.
  - Ao utilizar com acessórios EGO específicos, para fins de segurança, para manter o equilíbrio durante a operação, selecione as baterias adequadas, conforme listado abaixo:

TIPO DE ACESSÓRIO	NÚMERO DO MODELO	BATERIA	CARREGADOR
Roçadora de fio	STA1500	BA1400, BA2800, BA1400T, BA2240T, BA2242T, BA2800T, BH1001+BA4200, BH1001+BA3360T, BH1001+BA4200T, BH1001+BA5600T, BH1001+BA6720T *BH1001: Ligação para a mochila	CH2100E, CH3200E, CH5500E, CH7000E, CH7000E-T
Roçadora de fio	STA1600	BA1400, BA1400T, BA2240T, BH1001+BA2800, BH1001+BA4200, BH1001+BA2242T, BH1001+BA2800T, BH1001+BA3360T, BH1001+BA4200T, BH1001+BA5600T, BH1001+BA6720T *BH1001: Ligação para a mochila	
Roçadora de fio	STA1700	BA1400, BA1400T, BA2240T, BA2242T, BH1001+BA2800, BH1001+BA4200, BH1001+BA2800T, BH1001+BA3360T, BH1001+BA4200T, BH1001+BA5600T, BH1001+BA6720T *BH1001: Ligação para a mochila	
Motorroçadora	BCA1200	BA1400, BA2800, BA1400T, BA2240T, BA2242T, BA2800T	
Reciprocador	RTA2300	BA6720T	
Corta-sebes	HTA2000	BA1400, BA1400T, BA2240T, BA2242T, BA2800, BA2800T, BA3360T, BA4200, BA4200T, BA5600T, BA6720T	
Corta-sebes	HTA2000S		
Podadora	PSA1000		
Aparador	EA0800		
Máquina de cultivo	CTA9500		
Escova de cerda	BBA2100		
Pá para a neve	SSA1200		
Varejador	OSA1000		
Arejador	DA1400		

**PT**

#### UTILIZAÇÃO E CUIDADOS DA MÁQUINA A BATERIA

- **Recarregue apenas com o carregador especificado pelo fabricante.** Um carregador que seja adequado para um tipo de bateria pode criar um risco de incêndio quando usado com outra bateria.
- **Utilize máquinas apenas com as baterias especificamente designadas.** A utilização de outras baterias pode criar um risco de ferimentos e incêndio.
- **Quando não usar a bateria, mantenha-a afastada de outros objetos de metal, como cliques de papel, moedas, chaves, pregos, parafusos ou outros pequenos objetos de metal que possam fazer a ligação entre os dois terminais.** Colocar os terminais da bateria em curto-circuito pode dar origem a queimaduras ou fogo.
- **Sob condições abusivas, pode ser ejetado líquido da bateria. Evite o contacto. Se ocorrer um contacto accidental, lave com água abundante. Se o líquido entrar em contacto com os olhos, procure ajuda médica.** O líquido ejetado da bateria pode provocar irritação ou queimaduras.
- **Não use a bateria nem a máquina se estiverem danificadas ou modificadas.** Baterias danificadas ou modificadas podem apresentar comportamentos imprevisíveis, dando origem a fogo, explosão ou risco de ferimentos.
- **Não exponha a bateria nem a máquina ao fogo ou temperatura excessiva.** A exposição ao fogo ou a temperaturas acima dos 130 °C pode causar uma explosão.

- **Siga todas as instruções de carregamento e não carregue a bateria nem a máquina a uma temperatura fora dos parâmetros especificados nas instruções.** Carregar incorretamente ou a temperaturas fora dos parâmetros especificados pode danificar a bateria e aumentar o risco de fogo.

PT

## REPARAÇÃO

- **A reparação da sua máquina deverá ser sempre efetuada por pessoas qualificadas, utilizando apenas peças sobresselentes idênticas.** Tal irá assegurar que a segurança da máquina é mantida.
- **Nunca tente reparar uma bateria danificada.** A reparação das baterias só deverá ser efetuada pelo fabricante ou por um reparador autorizado.
- Se ocorrerem situações que não sejam abrangidas por este manual, tenha cuidado e faça uso do bom senso. Contacte o centro de reparação da EGO para obter assistência.

## GUARDE ESTAS INSTRUÇÕES

**AS REGRAS DE SEGURANÇA ESPECÍFICAS ADICIONAIS PODEM SER ENCONTRADAS NOS MANUAIS DE INSTRUÇÃO DOS ACESSÓRIOS APLICÁVEIS.**

## CARACTERÍSTICAS TÉCNICAS

Voltagem	56 V ---
Peso (sem a bateria)	2,95 kg
Banda de frequência de funcionamento Bluetooth	2400-2438 MHz
Potência de transmissão máxima do Bluetooth	5 dBm

## LISTA DE PEÇAS (IMAGEM A)

### DESCRIÇÃO

#### CONHEÇA A SUA CABEÇA MOTORA (Imagem A)

1. Pega traseira
2. Indicador Bluetooth®
3. Indicador da velocidade
4. Indicador do estado da bateria
5. Botão do modo da velocidade
6. Anilha de entrada

7. Pega dianteira
8. Eixo da cabeça motora
9. Manipulo de asa
10. Botão de libertação do eixo
11. Acoplador
12. Barra de barreira de segurança
13. Arco da alça para os ombros
14. Alavanca de desbloqueio
15. Gatilho da velocidade variável
16. Botão de libertação da bateria
17. Trinco
18. Alça para o ombro (acessório especial)

## MONTAGEM

**⚠ AVISO:** Se quaisquer peças estiverem danificadas ou em falta, não utilize este produto até as peças serem substituídas. Utilizar este produto com peças danificadas ou em falta pode dar origem a ferimentos sérios.

**⚠ AVISO:** Retire sempre a bateria do produto quando estiver a montar peças, fazer ajustes, limpar ou quando não utilizar o produto.

### INSTALAR O ACESSÓRIO DA CABEÇA MOTORA

**⚠ AVISO:** Leia e compreenda o manual de instruções para cada acessório usado com esta cabeça motora e siga todos os avisos e instruções. Não seguir todas as instruções pode resultar em choque elétrico, incêndio e/ou ferimentos graves.

**⚠ AVISO:** Esta cabeça motora PHX1600 de 56 V foi criada para ser usada apenas com acessórios EGO especificados neste manual de instruções ou subsequentemente introduzidos pela EGO para serem usados com esta cabeça motora. A utilização de outros acessórios não autorizados pode causar ferimentos sérios ou danos patrimoniais.

**⚠ AVISO:** Nunca instale, retire nem ajuste qualquer acessório enquanto a cabeça motora estiver a funcionar ou com a bateria instalada. Falha em parar o motor e retirar a bateria pode causar ferimentos sérios. **NUNCA UTILIZE A CABEÇA MOTORA SEM UM ACESSÓRIO.**

O acessório liga-se à cabeça motora através de um dispositivo de acoplamento.

1. Pare o motor e retire a bateria.
2. Desaperte o manipulo de asa.

3. Retire o tampão final do acessório. Alinhe a seta no eixo de fixação com a seta no acoplador e empurre o eixo de fixação para o acoplador até ouvir um clique, o que significa que o eixo de fixação está montado no respetivo lugar (Imagem B).

Imagem B: Descrição das peças apresentada abaixo:

B-1	Eixo de fixação	B-4	Seta no acoplador
B-2	Seta no eixo de fixação	B-5	Botão de libertação do eixo
B-3	Manípulo de asa	B-6	Eixo da cabeça motora

4. Puxe o eixo do acessório para se certificar de que está bem fixado no acoplador. Caso contrário, rode o eixo do acessório de um lado para o outro no acoplador até ficar fixado no respetivo lugar.
5. Aperte bem o manípulo de asa.

**AVISO:** Certifique-se de que o manípulo de asa está completamente apertado antes de utilizar o equipamento. Verifique-o periodicamente quanto ao aperto durante a utilização, para evitar ferimentos sérios.

#### RETIRAR O ACESSÓRIO DA CABEÇA MOTORA

1. Pare o motor e retire a bateria.
2. Desaperte o manípulo de asa.
3. Prima o botão de libertação do eixo. Com o botão premido, puxe ou torça o eixo do acessório para fora do acoplador.

#### MONTAR E AJUSTAR A PEGA DIANTEIRA

**AVISO:** Retire sempre a bateria do produto quando estiver a montar peças, fazer ajustes, limpar ou quando não utilizar o produto.

1. Pare o motor e retire a bateria, caso esteja instalada.
2. Desaperte a porca de fixação e retire a alavanca de libertação rápida, bloco de fixação e a porca de asas da pega dianteira (Imagem C1).

C1-1	Pega dianteira	C1-4	Porca de asas
C1-2	Alavanca de libertação rápida	C1-5	Bloco de fixação
C1-3	Barra da barreira de segurança (apenas para o acessório da motorroçadora ou reciprocador)		

**AVISO:** Quando a máquina for usada com o acessório da motorroçadora ou reciprocador, tem de montar também a barra da barreira de segurança.

3. Pressione a pega dianteira para o eixo entre a anilha de entrada e o acoplador. Certifique-se de que a pega dianteira fica para cima, virada para o topo da pega traseira (Imagem C2).
4. Insira o bloco de fixação na ranhura da pega (Imagem C3).
5. Alinhe a parte com entalhe na barra da barreira com a parte saliente na pega dianteira, pressione a barra da barreira para a pega dianteira (Imagem C4).

C4-1	Parte com entalhe	C4-2	Parte saliente
------	-------------------	------	----------------

6. Monte a alavanca de libertação rápida e aperte a porca de asas (Imagem C5).
7. Puxe a alavanca de libertação rápida para cima para mover/rodar a pega dianteira para uma posição de funcionamento confortável (Imagem C6).

**AVISO:** Ao instalar a barreira de segurança, por razões de segurança, a porca de asas não pode ser desapertada durante o ajuste da posição de funcionamento da pega dianteira.

8. Dobre a alavanca de libertação rápida para fixar a pega dianteira no respetivo lugar (Imagem C7).

**AVISO:** Nunca use a máquina sem a pega dianteira bem fixada.

#### MONTAR A ALÇA PARA O OMBRO

Pressione o mosquetão da alça para o abrir e fixe-o no arco da alça para os ombros (Imagem D1).

Há dois modos de libertar a pega. Retire-a diretamente do ombro (Imagem D2), ou pressione o mosquetão e retire a alça para os ombros do arco da alça para os ombros (Imagem D3).

Quando usar a alça, outros acessórios não deverão interferir com a libertação e remoção da alça.

**AVISO:** Quando ocorre uma emergência, retire-a imediatamente do seu ombro, não importa o modo como a alça se encontra.

Não deverá usar a alça simples para o ombro e a alça dupla para os ombros em simultâneo.

## FUNCIONAMENTO

**AVISO:** Não permita que a familiarização com este produto o torne descuidado. Lembre-se de que uma fração de segundo de desatenção é o suficiente para sofrer um ferimento sério.

**AVISO:** Utilize sempre proteção para os olhos. Se não o fizer, pode apanhar com objetos nos olhos, dando origem a possíveis ferimentos graves.

**AVISO:** Não utilize quaisquer acessórios para além dos recomendados pelo fabricante deste produto. A utilização de acessórios que não sejam recomendados pode dar origem a ferimentos sérios.

**AVISO: NUNCA UTILIZE A CABEÇA MOTORA SEM UM ACESSÓRIO.**

### INSTALAR/RETIRAR A BATERIA

**NOTA:** Carregue por completo a bateria antes da primeira utilização.

#### Instalar

Alinhe as abas da bateria com as ranhuras de fixação e pressione a bateria para baixo até ouvir um "clique" (Imagem E1).

Imagem E1: Descrição das peças apresentada abaixo:

E1-1	Ranhura de fixação	E1-2	Aba
------	--------------------	------	-----

#### Retirar

Prima o botão de libertação da bateria e puxe a bateria para fora (Imagem E2).

**AVISO:** Para evitar ferimentos sérios, retire sempre a bateria e mantenha as mãos afastadas da alavanca de desbloqueio e do gatilho da velocidade variável quando segurar ou transportar a ferramenta.

### INICIAR/PARAR A CABEÇA MOTORA

**AVISO:** NUNCA UTILIZE A CABEÇA MOTORA SEM UM ACESSÓRIO. Não tente ligar a cabeça motora sem um acessório.

### Ligar a cabeça motora (Imagem F)

1. Mova a alavanca de desbloqueio para a frente e pressione o gatilho da velocidade variável. A cabeça motora começa a funcionar.
2. A velocidade de rotação da máquina é controlada com o gatilho da velocidade variável. Mais pressão no gatilho dá origem a velocidades superiores. Menos pressão no gatilho dá origem a velocidades inferiores. Ajuste a velocidade para se adequar à tarefa a ser efetuada.

**NOTA:** O motor só é ativado quando a alavanca de desbloqueio é movida para a frente e o gatilho da velocidade variável for pressionado em simultâneo.

F-1	Alavanca de desbloqueio	F-2	Gatilho da velocidade variável
-----	-------------------------	-----	--------------------------------

### Parar a cabeça motora

Afaste o acessório da área de corte e liberte o gatilho da velocidade variável para desligar a cabeça motora.

**AVISO:** Retire sempre a bateria da cabeça motora durante pausas de trabalho e após terminar o trabalho.

### Alterar o modo de velocidade (Imagem G)

Esta máquina tem três modos de velocidade.

O modo de velocidade muda com cada premir do botão do modo da velocidade.

O indicador da velocidade apresenta o modo ativo da velocidade: Uma luz para baixa velocidade, duas luzes para velocidade média e três luzes para alta velocidade. O modo de baixa velocidade fornece um melhor controlo da máquina e maior tempo de funcionamento por carga.

**NOTA:** O modo de velocidade pode ser definido antes de ligar a máquina ou durante o funcionamento.

Quando a máquina for reiniciada após uma pausa, o modo de velocidade volta à velocidade anterior.

G-1	Indicador da velocidade	G-3	Indicador Bluetooth®
G-2	Indicador do estado da bateria	G-4	Botão do modo da velocidade



## INDICADOR DO ESTADO DA BATERIA E INDICADOR DA VELOCIDADE

O indicador do estado da bateria apresenta a carga e o estado de funcionamento da bateria, e o indicador da velocidade apresenta o estado de funcionamento da máquina, conforme apresentado na tabela abaixo. O indicador do estado da bateria e o indicador da velocidade acendem quando a máquina for ligada ou o botão do modo da velocidade for premido.

Indicadores luminosos		Significado	
<b>Indicador do estado da bateria</b>	Verde contínuo		Nível de carga da bateria de 20% a 100%
	Verde a piscar		Nível de carga da bateria de 10% a 20%
	Vermelho contínuo		Nível de carga da bateria inferior a 10%
	Vermelho a piscar		A bateria está quase gasta e tem de ser carregada imediatamente.
	Cor-de-laranja contínuo		A bateria sobreaqueceu. Deixe a bateria arrefecer até que a temperatura atinja menos de 67 °C. Consulte <b>“Proteção contra alta temperatura da bateria”</b> apresentado abaixo.
	Vermelho/verde a piscar alternadamente		Erro eletrónico da bateria. Substitua a bateria ou contacte o centro de apoio ao cliente da EGO. Consulte <b>“Proteção contra erro eletrónico da bateria”</b> .
<b>Indicador da velocidade (a imagem mostra a alta velocidade)</b>	Verde contínuo		A máquina funciona corretamente.
	Cor-de-laranja contínuo		A máquina sobreaqueceu. Deixe a máquina arrefecer até que a temperatura atinja menos de 80 °C. Consulte <b>“Proteção contra alta temperatura da máquina”</b> apresentado abaixo.
	Cor-de-laranja a piscar		A máquina está sobrecarregada. Consulte <b>“Proteção contra sobrecarga da máquina”</b> apresentado abaixo.

PT

### Proteção contra alta temperatura da bateria

Se a temperatura da bateria exceder os 70 °C durante o funcionamento, o circuito de proteção da temperatura desliga imediatamente a máquina para proteger a bateria de danos relativos ao sobreaquecimento. O indicador do estado da bateria acende a cor-de-laranja. Liberte o gatilho e espere até que a bateria arrefeça e o indicador fique verde. Depois, reinicie a máquina.

### Proteção contra erro eletrónico da bateria

Quando ocorrer um erro eletrónico da bateria, o indicador do estado da bateria pisca alternadamente a vermelho e verde, e a máquina desliga-se passados 3 segundos. Substitua a bateria ou contacte o centro de apoio ao cliente da EGO.

### Proteção contra sobrecarga da máquina

Esta máquina tem uma proteção incorporada no circuito contra sobrecargas. Quando a máquina estiver sobrecarregada, o motor pára e o indicador da velocidade pisca a cor-de-laranja. Retire a bateria da máquina, depois volte a inserir a bateria e reinicie a máquina. Diminua a carga na máquina, evite um fio de corte demasiado comprido e evite cortar arbustos muito grossos.

### Proteção contra alta temperatura da máquina

Se a temperatura da bateria exceder os 90 °C durante o funcionamento, o circuito de proteção da temperatura desliga imediatamente a máquina para a proteger de danos devido ao sobreaquecimento. O indicador da

velocidade acende a cor-de-laranja. Liberte o gatilho e espere até que a máquina arrefeça e o indicador da velocidade fique verde. Depois, reinicie a máquina.

## TECNOLOGIA DE COMUNICAÇÃO

Para mais informações sobre a nossa gama completa de produtos e serviços conectados, incluindo instruções de conexão, leia o código QR apresentado abaixo, ou visite [www.egopowerplus.eu/connect](http://www.egopowerplus.eu/connect).

PT



## MANUTENÇÃO

**⚠ AVISO:** Antes de inspecionar, limpar ou reparar a unidade, pare o motor, espere que todas as peças móveis parem por completo e retire a bateria. O não seguimento destas instruções pode dar origem a ferimentos sérios ou danos patrimoniais.

**⚠ AVISO:** Quando fizer reparações, utilize apenas peças de substituição idênticas. A utilização de outras peças pode dar origem a perigos ou danos no produto. Para assegurar a segurança, todas as reparações para além dos itens listados nestas instruções de manutenção deverão ser efetuadas por um técnico de reparação qualificado.

**AVISO:** Antes de cada utilização, inspecione todo o produto quanto a peças danificadas, em falta ou soltas, como parafusos, porcas, tampas, etc. Aperte bem todos os fixadores e tampas e não utilize este produto até que todas as peças em falta ou danificadas sejam substituídas. Contacte o centro de apoio ao cliente ou um técnico de reparação qualificado.

### MANUTENÇÃO GERAL

Evite usar solventes quando limpar peças de plástico. Grande parte dos plásticos é suscetível a danos devido a vários tipos de solventes comerciais. Use panos limpos para retirar a sujidade, pó, óleo, gordura, etc.

## LIMPAR A CABEÇA MOTORA

1. Pare o motor e retire a bateria.
2. Limpe a sujidade e o lixo da estrutura da cabeça motora, usando um pano ligeiramente embebido em água e detergente neutro.

**AVISO:** Não utilize detergentes fortes na estrutura de plástico ou na pega. Estes podem ser danificados por determinados óleos aromáticos, como pinho e limão.

## GUARDAR A CABEÇA MOTORA

1. Retire a bateria da cabeça motora antes de a guardar.
2. Limpe todos os objetos estranhos da cabeça motora.
3. Guarde num local inacessível a crianças.
4. Mantenha afastado de agentes corrosivos, como químicos de jardinagem e sais de degelo.

## PROTEJA O AMBIENTE



Não elimine equipamento elétrico, carregador da bateria e baterias/baterias recarregáveis juntamente com o lixo doméstico comum!

Leve este produto a um centro de reciclagem autorizado para que possa haver uma separação das peças. As ferramentas elétricas têm de ser devolvidas em instalações de reciclagem ambientalmente compatíveis.

Se os equipamentos elétricos forem eliminados em aterros ou lixeiras, substâncias perigosas podem vazarem para os lençóis freáticos e entrar na cadeia de alimentação, danificando a sua saúde e bem-estar.

## RESOLUÇÃO DE PROBLEMAS

Consulte o manual de utilização dos respetivos acessórios.

## GARANTIA

### POLÍTICA DE GARANTIA EGO

Visite o website [egopowerplus.eu](http://egopowerplus.eu) para os termos e condições completos da política de garantia da EGO.

## LEGGERE TUTTE LE ISTRUZIONI!



### LEGGERE IL MANUALE DI ISTRUZIONI

## SIMBOLI DI SICUREZZA

Lo scopo dei simboli di sicurezza è attirare l'attenzione dell'operatore su possibili pericoli. I simboli di sicurezza e le relative spiegazioni richiedono la massima attenzione e comprensione da parte dell'operatore. Le avvertenze espresse dai simboli, da sole, non eliminano tutti i rischi. Le istruzioni e le avvertenze non sostituiscono le adeguate misure di prevenzione contro gli incidenti.

**⚠ AVVERTENZA!** Accertarsi di aver letto e compreso tutte le istruzioni di sicurezza in questo manuale, inclusi tutti i simboli di avvertenza come "PERICOLO", "AVVERTENZA" e "ATTENZIONE" prima di usare l'apparecchio. Il mancato rispetto di tutte le istruzioni elencate di seguito comporta il rischio di scossa elettrica, incendio e/o lesioni gravi.

## SIGNIFICATO DEI SIMBOLI

**⚠ SIMBOLO AVVERTENZA DI SICUREZZA:** Indica PERICOLO, AVVERTENZA, O ATTENZIONE. Può essere usato in combinazione con altri simboli.



**⚠ AVVERTENZA!** L'uso di apparecchi elettrici può causare il lancio di oggetti estranei verso l'operatore, con il rischio di lesioni gravi agli occhi. Prima di usare l'apparecchio, indossare occhiali protettivi o occhiali di sicurezza con protezioni laterali e, se necessario, una maschera facciale. Si raccomanda di indossare una maschera di sicurezza con ampio campo visivo sopra gli occhiali o occhiali di sicurezza standard con protezioni laterali.



## AVVERTENZE DI SICUREZZA

Questa pagina illustra e descrive i simboli di sicurezza che possono essere presenti sull'apparecchio. Leggere, comprendere e seguire tutte le istruzioni sull'apparecchio prima di tentare di assemblarlo e utilizzarlo.

	Avvertenza di sicurezza	Indica un potenziale rischio di infortunio.
--	-------------------------	---

	Leggere il manuale di istruzioni	Per ridurre il rischio di infortuni, l'operatore deve leggere e comprendere tutte le istruzioni prima di usare questo prodotto.
	Indossare protezioni per gli occhi.	Durante l'uso del prodotto, indossare sempre occhiali protettivi o occhiali di sicurezza con protezioni laterali e una maschera facciale.
	Indossare protezioni per le orecchie	Indossare protezioni per le orecchie durante l'uso del prodotto.
	Indossare protezioni per la testa	Indossare un casco di sicurezza omologato per proteggere la testa.
	Indossare guanti protettivi	Proteggere le mani con i guanti durante la manipolazione della lama o della cuffia di protezione.
	Indossare calzature di sicurezza	Indossare calzature di sicurezza antiscivolo durante l'uso di questo apparecchio.
	Rischio di oggetti proiettati	Fare attenzione agli oggetti proiettati dal prodotto.
	Rischio di contraccolpo	Fare attenzione al rischio di contraccolpo.
	Scollegare la batteria prima della manutenzione	Scollegare la batteria prima di effettuare le operazioni di manutenzione.
	Bluetooth®	Bluetooth® Symbol
	Protezione contro il surriscaldamento del POWERLOAD™ sistema	Se il filo di taglio viene avvolto immediatamente dopo un lungo periodo di funzionamento, il sistema POWERLOAD™ potrebbe non attivarsi a causa della protezione contro il surriscaldamento.
	CE	Questo apparecchio è conforme alle direttive europee applicabili.

IT

	UKCA	Questo apparecchio è conforme alle direttive britanniche applicabili.
	RAEE	Gli apparecchi elettrici non devono essere smaltiti insieme ai rifiuti domestici. Portarli presso un centro di riciclaggio autorizzato.
IPX5	Grado di protezione IP	Protezione contro i getti d'acqua
V	Volt	Tensione
mm	Millimetro	Lunghezza o dimensioni
cm	Centimetro	Lunghezza o dimensioni
kg	Chilogrammo	Peso
	Corrente continua	Tipo o caratteristica della corrente

**NOTA:** Il marchio e i loghi Bluetooth® sono marchi commerciali registrati di Bluetooth SIG, Inc. e il loro utilizzo è concesso in licenza a EGO.

## AVVERTENZE GENERALI DI SICUREZZA PER LE MACCHINE AZIONATE A BATTERIA

**⚠ AVVERTENZA!** Leggere tutte le avvertenze di sicurezza e le istruzioni. Il mancato rispetto delle avvertenze e delle istruzioni comporta il rischio di scossa elettrica, incendio e/o lesioni gravi.

**Conservare tutte le avvertenze e le istruzioni per futuro riferimento.**

Il termine "apparecchio" utilizzato nelle avvertenze indica un apparecchio alimentato tramite presa di corrente (con cavo) o batteria (senza cavo).

### SICUREZZA DELL'AREA DI LAVORO

- **Mantenere l'area di lavoro pulita e ben illuminata.** Le aree buie o in disordine favoriscono gli incidenti.
- **Non usare gli apparecchi elettrici in atmosfere esplosive, ad esempio in presenza di liquidi infiammabili, benzina o polveri.** Gli apparecchi elettrici producono scintille suscettibili di dare fuoco a polveri o vapori.
- **Durante l'uso di un apparecchio elettrico, tenere a distanza i bambini e le persone presenti.** Le distrazioni possono causare la perdita di controllo.

### SICUREZZA ELETTRICA

- **Le spine degli apparecchi elettrici devono essere adatte al tipo di presa. Non modificare la spina in alcun modo. Non usare adattatori elettrici con gli apparecchi che devono essere collegati a terra.** L'uso di spine originali corrispondenti al tipo di presa riduce il rischio di scossa elettrica.
- **Evitare il contatto fisico con superfici collegate a terra come tubi, radiatori, fornelli elettrici e frigoriferi.** Il rischio di scossa elettrica aumenta se il proprio corpo è collegato a terra.
- **Non esporre gli apparecchi elettrici a pioggia o umidità.** L'infiltrazione di acqua all'interno di un utensile elettrico aumenta il rischio di scossa elettrica.
- **Non utilizzare il cavo in modo improprio. Non utilizzare il cavo per trasportare, spostare o scollegare l'apparecchio elettrico. Tenere il cavo al riparo da calore, olio, bordi taglienti o parti in movimento.** La presenza di cavi danneggiati o aggrovigliati aumenta il rischio di scossa elettrica.
- **Quando si utilizza l'apparecchio all'aperto, utilizzare una prolunga adatta per essere usata all'aperto.** L'uso di un cavo adatto per l'esterno riduce il rischio di scosse elettriche.
- **Se è inevitabile far funzionare la macchina in un luogo umido, utilizzare un'alimentazione protetta da un interruttore differenziale.** L'uso di un interruttore differenziale (RCD) riduce il rischio di scossa elettrica.

### SICUREZZA PERSONALE

- **Durante l'uso di un apparecchio elettrico, prestare sempre la massima attenzione e utilizzare il buon senso. Non usare gli apparecchi elettrici se si è stanchi o sotto l'effetto di droghe, alcol o farmaci.** Anche un solo momento di disattenzione durante l'uso di un apparecchio elettrico comporta il rischio di lesioni gravi.
- **Indossare dispositivi di protezione individuale. Indossare protezioni per gli occhi.** I dispositivi di protezione individuale come maschere antipolvere, calzature antiscivolo, caschi e cuffie per le orecchie, se utilizzati quando le circostanze lo richiedono, riducono il rischio di infortuni.
- **Prevenire l'avvio accidentale. Assicurarsi che l'interruttore sia in posizione di spegnimento prima di sollevare, trasportare o collegare l'apparecchio elettrico alla presa di corrente e/o alla batteria.**

Per ridurre il rischio di incidenti, non trasportare l'apparecchio tenendo le dita sull'interruttore e non collegarlo alla presa di corrente se l'interruttore è in posizione di accensione.

- **Rimuovere eventuali chiavi di regolazione o avvitarlo prima di avviare l'apparecchio.** Una chiave di serraggio rimasta inserita in un elemento mobile dell'apparecchio elettrico comporta il rischio di infortuni.
- **Non sporgersi eccessivamente. Mantenere sempre un buon equilibrio evitando posizioni instabili.** Ciò assicura un miglior controllo dell'apparecchio elettrico in situazioni impreviste.
- **Vestirsi in modo adeguato. Non indossare indumenti ampi o gioielli. Tenere capelli, indumenti e guanti lontani dalle parti in movimento.** Indumenti ampi, gioielli o capelli lunghi possono rimanere impigliati nelle parti in movimento.
- **Se sono disponibili dei dispositivi per il collegamento di sistemi per l'estrazione e la raccolta della polvere, assicurarsi che siano collegati e in uso.** L'uso di tali dispositivi può ridurre i rischi connessi alle polveri.
- **Non lasciare che la familiarità con gli utensili elettrici (derivata da un uso frequente) abbassi il livello di attenzione.** Anche una minima distrazione può causare gravi infortuni.

#### USO E MANUTENZIONE DEGLI APPARECCHI ELETTRICI

- **Non forzare l'apparecchio elettrico. Usare l'apparecchio elettrico più adatto al lavoro da svolgere.** Gli apparecchi elettrici sono più sicuri ed efficaci se utilizzati alla velocità per la quale sono stati progettati.
- **Non usare l'apparecchio se l'interruttore non funziona.** Un apparecchio elettrico che non può essere controllato dall'interruttore è pericoloso e deve essere riparato.
- **Rimuovere il gruppo batteria e/o scollegare la macchina dalla fonte di alimentazione prima di qualsiasi intervento di regolazione, della sostituzione di accessori o prima di riparla.** Tali misure preventive riducono il rischio di avvio accidentale degli apparecchi elettrici.

- **Riporre gli apparecchi elettrici fuori dalla portata dei bambini e non permetterne l'uso a persone che non hanno familiarità con l'apparecchio o con le istruzioni per l'uso.** Gli apparecchi elettrici sono pericolosi se utilizzati da persone non competenti.
- **Sottoporre gli apparecchi elettrici e gli accessori a una regolare manutenzione. Verificare che le parti mobili non siano disallineate o piegate e che non siano presenti danni o altre condizioni suscettibili di compromettere il funzionamento dell'apparecchio elettrico. Se l'apparecchio elettrico è danneggiato, farlo riparare prima di usarlo nuovamente.** Molti incidenti sono provocati da utensili elettrici in cattive condizioni.
- **Mantenere gli accessori di taglio puliti e affilati.** Un'adeguata manutenzione e affilatura degli accessori di taglio riduce il rischio di inceppamento e facilita il controllo dell'apparecchio elettrico.
- **Usare l'apparecchio elettrico, gli accessori, le punte ecc. conformemente a queste istruzioni, tenendo conto delle condizioni dell'area di lavoro e del tipo di lavoro da svolgere.** L'uso dell'apparecchio elettrico per operazioni diverse da quelle per cui è progettato può comportare situazioni di pericolo.
- **Tenere le impugnature e le superfici di presa asciutte, pulite e prive di olio o grasso.** Impugnature e superfici di presa scivolose non garantiscono l'uso sicuro e il controllo dell'apparecchio elettrico in situazioni impreviste.
- **L'unità motore da 56 V PHX1600 è progettata per essere utilizzata esclusivamente con i seguenti accessori EGO, e con quelli introdotti in futuro da EGO per l'uso con questa unità motore.**
  - Usare esclusivamente i gruppi batteria e caricabatteria elencati di seguito.
  - Per motivi di sicurezza e per mantenere l'equilibrio durante l'uso, scegliere il gruppo batteria in base all'accessorio EGO con cui l'unità motore è utilizzata. Fare riferimento alla seguente tabella:

IT

ACCESSORIO	NUMERO MODELLO	GRUPPO BATTERIA	CARICABATTERIA
Decespugliatore a filo	STA1500	BA1400, BA2800, BA1400T, BA2240T, BA2242T, BA2800T, BH1001+BA4200, BH1001+BA3360T, BH1001+BA4200T, BH1001+BA5600T, BH1001+BA6720T *BH1001: Imbracatura a zaino	CH2100E, CH3200E, CH5500E, CH7000E, CH7000E-T
Decespugliatore a filo	STA1600	BA1400, BA1400T, BA2240T, BH1001+BA2800, BH1001+BA4200, BH1001+BA2242T, BH1001+BA2800T, BH1001+BA3360T, BH1001+BA4200T, BH1001+BA5600T, BH1001+BA6720T *BH1001: Imbracatura a zaino	
Decespugliatore a filo	STA1700	BA1400, BA1400T, BA2240T, BA2242T, BH1001+BA2800, BH1001+BA4200, BH1001+BA2800T, BH1001+BA3360T, BH1001+BA4200T, BH1001+BA5600T, BH1001+BA6720T *BH1001: Imbracatura a zaino	
Decespugliatore a lama	BCA1200	BA1400, BA2800, BA1400T, BA2240T, BA2242T, BA2800T	
Rotocut	RTA2300	BA6720T	
Tagliasiepi	HTA2000	BA1400, BA1400T, BA2240T, BA2242T, BA2800, BA2800T, BA3360T, BA4200, BA4200T, BA5600T, BA6720T	
Tagliasiepi	HTA2000S		
Potatore	PSA1000		
Bordatore	EA0800		
Coltivatore	CTA9500		
Spazzola a rullo	BBA2100		
Spalaneve	SSA1200		
Abbacchiatore	OSA1000		
Scarificatore	DA1400		

#### USO E MANUTENZIONE DELLA BATTERIA

- **Ricaricare la batteria esclusivamente con il caricabatteria specificato dal costruttore.** Un caricabatteria adatto a un certo tipo di gruppo batteria comporta il rischio di incendio se utilizzato con gruppi batteria di tipo diverso.
- **Usare esclusivamente gruppi batteria progettati specificamente per questo apparecchio elettrico.** L'uso di altri gruppi batteria comporta il rischio di incendio e infortunio.
- **Quando il gruppo batteria non è in uso, tenerlo lontano da piccoli oggetti metallici, ad esempio graffette, monete, chiodi, viti ecc. poiché potrebbero creare un collegamento tra i due terminali.** Il cortocircuito dei terminali della batteria comporta il rischio di incendio o ustioni.
- **Un utilizzo improprio può causare fuoriuscite di liquido dalla batteria: evitare il contatto con tale liquido. In caso di contatto accidentale, lavare l'area interessata con acqua. Se il liquido entra a contatto con gli occhi, consultare un medico.** Il liquido fuoriuscito dalla batteria può causare irritazioni o ustioni.
- **Non usare gruppi batteria o apparecchi danneggiati o modificati.** Le batterie danneggiate o modificate possono manifestare comportamenti imprevedibili, con il rischio di incendio, esplosione o infortunio.
- **Non esporre il gruppo batteria o l'apparecchio elettrico a fiamme o temperature eccessive.** L'esposizione a fiamme o temperature superiori a 130°C comporta il rischio di esplosione.

- **Rispettare tutte le istruzioni relative alla ricarica e non ricaricare il gruppo batteria o la macchina a temperature diverse da quelle specificate nelle istruzioni.** Una ricarica eseguita in modo improprio o a temperature diverse da quelle specificate può danneggiare la batteria e aumentare il rischio di incendio.

#### RIPARAZIONI

- **Affidare la riparazione dell'apparecchio elettrico a personale qualificato e utilizzare esclusivamente parti di ricambio identiche.** Ciò garantisce la sicurezza dell'apparecchio elettrico.
- **Non riparare gruppi batteria danneggiati.** La riparazione dei gruppi batteria deve essere effettuata esclusivamente dal costruttore o da un centro di assistenza autorizzato.
- In caso di situazioni non contemplate in questo manuale, agire con cautela e usare il buon senso. Contattare il centro di assistenza EGO per assistenza.

#### CONSERVARE QUESTE ISTRUZIONI

**ULTERIORI AVVERTENZE DI SICUREZZA SPECIFICHE SONO RIPORTATE NEL MANUALE DI ISTRUZIONI DELL'ACCESSORIO APPLICABILE.**

### SPECIFICHE TECNICHE

Tensione	56 V
Peso (senza gruppo batteria)	2,95 kg
Banda di frequenza Bluetooth	2400-2438 MHz
Potenza di trasmissione max Bluetooth	5 dBm

### CONTENUTO DELL'IMBALLAGGIO (FIG. A)

#### DESCRIZIONE

##### COMPONENTI DELL'UNITÀ MOTORE (Fig. A)

1. Impugnatura posteriore
2. Indicatore Bluetooth®
3. Indicatore della velocità
4. Indicatore dello stato della batteria
5. Pulsante della velocità
6. Anello limitatore
7. Impugnatura anteriore
8. Asta dell'unità motore

9. Manopola di fissaggio
10. Pulsante di rilascio dell'asta
11. Accoppiatore
12. Barra di protezione
13. Anello di aggancio della tracolla
14. Levetta di sbloccaggio
15. Grilletto di controllo velocità
16. Pulsante di rilascio della batteria
17. Dispositivo di bloccaggio
18. Tracolla da spalla (accessorio speciale)

### ASSEMBLAGGIO

**⚠ AVVERTENZA!** In caso di componenti danneggiati o mancanti, non usare il prodotto finché i componenti non vengono sostituiti. L'uso del prodotto con componenti danneggiati o mancanti comporta il rischio di lesioni gravi.

**⚠ AVVERTENZA!** Rimuovere il gruppo batteria dall'apparecchio quando non è in uso e prima delle operazioni di assemblaggio, regolazione e pulizia.

#### INSTALLAZIONE DI UN ACCESSORIO SULL'UNITÀ MOTORE

**⚠ AVVERTENZA!** Leggere e comprendere integralmente il manuale di istruzioni di ogni accessorio opzionale installabile su questa unità motore, e rispettare tutte le avvertenze e le istruzioni. Il mancato rispetto di tutte le istruzioni comporta il rischio di scossa elettrica, incendio e/o lesioni gravi.

**⚠ AVVERTENZA!** L'unità motore da 56 V PHX1600 è progettata per essere utilizzata esclusivamente con gli accessori EGO specificati in questo manuale o introdotti in seguito da EGO per l'uso con questa unità motore. L'uso di altri accessori non autorizzati comporta il rischio di danni e lesioni gravi.

**⚠ AVVERTENZA!** Non installare, rimuovere o regolare un accessorio quando l'unità motore è in funzione o con la batteria installata. In caso contrario, sussiste il rischio di lesioni gravi. **NON USARE L'UNITÀ MOTORE SENZA UN ACCESSORIO.**

L'accessorio si collega all'unità motore tramite un dispositivo di raccordo.

1. Arrestare il motore e rimuovere il gruppo batteria.
2. Allentare la manopola di fissaggio.

3. Rimuovere il cappuccio terminale dell'accessorio. Allineare la freccia sull'asta dell'accessorio con la freccia sul raccordo e spingere l'asta dell'accessorio nel raccordo fino al "clic", che indica il corretto fissaggio dell'accessorio (Fig. B).

Descrizione delle parti in Fig. B:

B-1	Asta dell'accessorio	B-4	Freccia sul raccordo
B-2	Freccia sull'asta dell'accessorio	B-5	Pulsante di rilascio dell'asta
B-3	Manopola di fissaggio	B-6	Asta dell'unità motore

4. Tirare l'asta del potatore per verificare che sia fissata saldamente all'interno del raccordo. In caso contrario, ruotare l'asta dell'accessorio nel raccordo da una parte all'altra finché non si incastra in posizione.
5. Serrare la manopola di fissaggio.

**AVVERTENZA!** Accertarsi che la manopola di fissaggio sia serrata completamente prima di usare l'apparecchio; controllare periodicamente che sia serrata durante l'uso per evitare lesioni gravi.

## RIMOZIONE DELL'ACCESSORIO DALL'UNITÀ MOTORE

1. Arrestare il motore e rimuovere il gruppo batteria.
2. Allentare la manopola di fissaggio.
3. Tenere premuto il pulsante di rilascio dell'asta ed estrarre l'asta dell'accessorio tirandola o ruotandola.

## INSTALLAZIONE E REGOLAZIONE DELL'IMPUGNATURA ANTERIORE

**AVVERTENZA!** Rimuovere il gruppo batteria dall'apparecchio quando non è in uso e prima delle operazioni di assemblaggio, regolazione e pulizia.

1. Arrestare il motore e rimuovere il gruppo batteria, se installato.
2. Allentare il dado ad alette e rimuovere la leva di sgancio rapido, il morsetto e il dado ad alette dall'impugnatura anteriore (Fig. C1).

C1-1	Impugnatura anteriore	C1-4	Dado ad alette
C1-2	Leva di sgancio rapido	C1-5	Morsetto
C1-3	Barra di protezione (solo per l'accessorio decespugliatore a lama o roto-cut)		

**AVVERTENZA!** Quando l'unità motore è collegata all'accessorio decespugliatore a lama o all'accessorio roto-cut, è necessario installare anche la barra di protezione.

3. Spingere l'impugnatura anteriore sull'asta nella posizione tra l'anello limitatore e l'attacco, assicurandosi che l'impugnatura anteriore sia posizionata verso l'alto e punti verso la parte superiore dell'impugnatura posteriore (Fig. C2).
4. Inserire il morsetto nella fessura dell'impugnatura (Fig. C3).
5. Allineare la parte concava della barra di protezione con la parte sporgente sull'impugnatura anteriore, quindi premere la barra di protezione sull'impugnatura anteriore (Fig. C4).

C4-1	Parte concava	C4-2	Parte sporgente
------	---------------	------	-----------------

6. Inserire la leva di sgancio rapido e serrare il dado ad alette (Fig. C5).
7. Tirare la leva di sgancio rapido per spostare/ruotare l'impugnatura anteriore in una posizione comoda per poter lavorare (Fig. C6).

**AVVERTENZA!** Dopo aver installato la barra di protezione, il dado a farfalla non potrà essere allentato durante la regolazione della posizione dell'impugnatura anteriore.

8. Chiudere la leva di sgancio rapido per bloccare l'impugnatura anteriore in posizione (Fig. C7).

**AVVERTENZA!** Non utilizzare mai la macchina se l'impugnatura anteriore non è ben fissata.

## INSTALLAZIONE DELLA TRACOLLA

Premere il moschettone della tracolla per aprirlo e fissarlo all'anello di aggancio della tracolla (Fig. D1).

Sono disponibili due modalità di rimozione della tracolla. È possibile sfilarla direttamente dalla spalla (Fig. D2) o premere il moschettone della tracolla e sganciarlo dall'anello di aggancio della tracolla (Fig. D3).

Durante l'uso della tracolla, assicurarsi di non indossare oggetti che possano interferire con la sua rimozione.

**AVVERTENZA!** In caso di emergenza, sfilare immediatamente l'imbracatura.

Non usare la tracolla a doppia spalla e la tracolla a spalla singola simultaneamente.



## UTILIZZO

**⚠ AVVERTENZA!** La familiarità con questo apparecchio non deve rendere l'operatore disattento. Anche un solo momento di disattenzione comporta il rischio di lesioni gravi.

**⚠ AVVERTENZA!** Indossare sempre una protezione per gli occhi, per evitare il rischio di oggetti proiettati verso gli occhi dell'operatore e altre lesioni gravi.

**⚠ AVVERTENZA!** Non usare accessori non raccomandati dal costruttore dell'apparecchio. L'uso di accessori non raccomandati comporta il rischio di lesioni gravi.

**⚠ AVVERTENZA! NON UTILIZZARE L'UNITÀ MOTORE SENZA UN ACCESSORIO.**

### INSTALLAZIONE/RIMOZIONE DEL GRUPPO

#### BATTERIA

**NOTA:** Ricaricare completamente il gruppo batteria prima del primo utilizzo.

#### Installazione

Allineare i rilievi sulla batteria con le scanalature di montaggio e premere il gruppo batteria fino al "clic" (Fig. E1).

Descrizione delle parti in Fig. E1:

E1-1	Scanalatura di fissaggio	E1-2	Rilievo
------	--------------------------	------	---------

#### Scollegamento

Premere il pulsante di rilascio della batteria ed estrarre il gruppo batteria (Fig. E2).

**⚠ AVVERTENZA!** Per evitare lesioni gravi, rimuovere sempre il gruppo batteria e tenere le mani lontane dalla levetta di sbloccaggio e dal grilletto di controllo velocità durante il trasporto dell'apparecchio.

#### ACCENSIONE E SPEGNIMENTO DELL'UNITÀ MOTORE

**⚠ AVVERTENZA! NON UTILIZZARE L'UNITÀ MOTORE SENZA UN ACCESSORIO.** Non tentare di avviare l'unità motore senza un accessorio.

#### Per avviare l'unità motore (Fig. F)

1. Spostare in avanti la levetta di sbloccaggio, quindi premere il grilletto di controllo velocità. L'unità motore si avvia.
2. La velocità di rotazione della macchina è controllata con il grilletto di controllo velocità. Una maggiore pressione sul grilletto aumenta la velocità; una pressione minore riduce la velocità. Regolare la velocità in base al lavoro da svolgere.

**NOTA:** Il motore si avvia esclusivamente se sono premuti sia la levetta di sbloccaggio, che il grilletto di controllo velocità.

F-1	Levetta di sbloccaggio	F-2	Grilletto di controllo velocità
-----	------------------------	-----	---------------------------------

#### Arresto dell'unità motore

Allontanare l'accessorio dall'area di taglio e rilasciare il grilletto di controllo velocità per arrestare l'unità motore.

**⚠ AVVERTENZA!** Rimuovere sempre il gruppo batteria dall'unità motore durante le pause e al termine del lavoro.

#### Selezione del livello di velocità (Fig. G)

L'apparecchio dispone di tre livelli di velocità.

La velocità cambierà a ogni pressione del pulsante della velocità.

Le barre dell'indicatore della velocità si accendono in base al livello di velocità corrente: una barra per la bassa velocità, due barre per la media velocità e tre barre per l'alta velocità. La bassa velocità migliora il controllo dell'apparecchio e aumenta l'autonomia.

**NOTA:** È possibile modificare il livello di velocità prima di avviare l'apparecchio oppure quando è già in funzione.

Quando l'apparecchio viene riavviato dopo una pausa, verrà ripristinato l'ultimo livello di velocità selezionato.

G-1	Indicatore della velocità	G-3	Indicatore Bluetooth®
G-2	Indicatore dello stato della batteria	G-4	Pulsante livello velocità

IT

## INDICATORE STATO DELLA BATTERIA E INDICATORE VELOCITÀ

L'indicatore dello stato della batteria segnala il livello di carica e lo stato operativo del gruppo batteria; l'indicatore della velocità segnala lo stato operativo dell'apparecchio. Consultare la tabella riportata di seguito. L'indicatore dello stato della batteria e l'indicatore della velocità si illuminano all'avvio della macchina oppure quando si preme il pulsante della velocità.

Indicatori luminosi		Significato	
<b>Indicatore dello stato della batteria</b>	Verde fisso		Il livello di carica della batteria è compreso tra 20% e 100%
	Verde lampeggiante		Il livello di carica della batteria è compreso tra 10% e 20%
	Rosso fisso		Il livello di carica della batteria è inferiore è al 10%
	Rosso lampeggiante		Il gruppo batteria è quasi scarico e deve essere ricaricato immediatamente.
	Arancione fisso		Il gruppo batteria si è surriscaldato. Attendere che la temperatura del gruppo batteria scenda al di sotto di 67°C. Consultare la sezione <b>"Protezione contro il surriscaldamento della batteria"</b> , più avanti.
	Verde e rosso lampeggianti alternativamente		Guasto dei componenti elettronici del gruppo batteria. Sostituire il gruppo batteria o contattare il servizio clienti EGO. Consultare la sezione <b>"Protezione contro i guasti elettronici della batteria"</b> .
<b>Indicatore della velocità (è illustrato il livello di velocità alto)</b>	Verde fisso		L'apparecchio funziona correttamente.
	Arancione fisso		L'apparecchio si è surriscaldato. Attendere che la temperatura dell'apparecchio scenda al di sotto di 80°C. Consultare la sezione <b>"Protezione contro il surriscaldamento della macchina"</b> più avanti.
	Arancione lampeggiante		L'apparecchio è sovraccarico. Consultare la sezione <b>"Protezione contro il sovraccarico della macchina"</b> più avanti.

### Protezione contro il surriscaldamento della batteria

Se la temperatura della batteria supera i 70°C durante l'uso, il circuito di protezione arresterà immediatamente l'apparecchio per evitare che il gruppo batteria subisca danni. L'indicatore dello stato della batteria si accenderà di arancione. Rilasciare l'interruttore a grilletto e attendere che la batteria si raffreddi. Quando l'indicatore diventa verde, riavviare l'apparecchio.

### Protezione contro il guasto elettronico della batteria

In caso guasto dei componenti elettronici del gruppo batteria, l'indicatore dello stato della batteria lampeggerà

alternativamente di rosso e di verde e l'apparecchio si spegnerà dopo 3 secondi. Sostituire il gruppo batteria o contattare il servizio clienti EGO.

### Protezione contro il sovraccarico dell'apparecchio

L'apparecchio è dotato di un circuito di protezione integrato contro il sovraccarico. Se l'apparecchio è sovraccarico, il motore si arresterà e l'indicatore della velocità lampeggerà di arancione. Rimuovere il gruppo batteria dall'apparecchio, quindi reinstallarlo e riavviare l'apparecchio. Diminuire il carico sulla macchina, evitare che il filo di taglio sia troppo lungo o sovradimensionato e non tagliare cespugli folti o legnosi.

### Protezione contro il surriscaldamento della macchina

Se la temperatura dell'apparecchio supera i 90°C durante l'uso, il circuito di protezione arresterà immediatamente l'apparecchio per evitare che subisca danni. L'indicatore della velocità si accenderà di arancione. Rilasciare l'interruttore a grilletto e attendere che l'apparecchio si raffreddi. Quando l'indicatore velocità diventa verde, riavviare l'apparecchio.

### TECNOLOGIA DI CONNESSIONE

Per maggiori informazioni sulla gamma completa dei prodotti e dei servizi collegati, comprese le istruzioni di connessione, scansionare il seguente codice QR o visitare il sito web [www.egopowerplus.eu/connect](http://www.egopowerplus.eu/connect).



### MANUTENZIONE

**⚠ AVVERTENZA!** Prima di ispezionare, pulire o regolare l'apparecchio, arrestare il motore, attendere che tutte le parti mobili si arrestino e rimuovere il gruppo batteria. Il mancato rispetto di questa avvertenza comporta il rischio di danni o lesioni gravi.

**⚠ AVVERTENZA!** Per la riparazione dell'apparecchio, usare esclusivamente parti di ricambio identiche. L'uso di altri ricambi comporta situazioni pericolose o il rischio di danni all'apparecchio. Per garantire sicurezza e affidabilità, tutte le operazioni diverse da quelle elencate di seguito devono essere eseguite da un tecnico qualificato.

**AVVISO:** Prima di ogni utilizzo, ispezionare l'intero prodotto per verificare che nessun elemento sia mancante e non siano presenti componenti danneggiati o allentati, ad esempio viti, dadi, bulloni, cappucci, ecc. Serrare saldamente tutti i dispositivi di fissaggio e non usare il prodotto finché tutti i componenti mancanti o danneggiati non vengono sostituiti. Contattare il servizio clienti o un tecnico qualificato.

### MANUTENZIONE GENERALE

Evitare l'uso di solventi durante la pulizia delle parti in plastica. I solventi disponibili in commercio possono danneggiare la maggior parte dei componenti in plastica. Usare un panno pulito per rimuovere sporcizia, polvere, olio, grasso, ecc.

### PULIZIA DELL'UNITÀ MOTORE

1. Arrestare il motore e rimuovere il gruppo batteria.
2. Rimuovere sporcizia e detriti dall'unità motore usando un panno inumidito con del detergente neutro.

**NOTA:** Non usare detergenti aggressivi sulle superfici esterne in plastica o sull'impugnatura perché possono essere danneggiate da alcuni oli aromatici, come pino e limone.

### CONSERVAZIONE DELL'UNITÀ MOTORE

1. Rimuovere il gruppo batteria dall'unità motore prima di riporla.
2. Rimuovere tutti i materiali estranei dall'unità motore.
3. Conservarla in un luogo inaccessibile ai bambini.
4. e al riparo da agenti corrosivi, ad esempio sostanze chimiche per il giardinaggio e sale per disgelo.

### PROTEZIONE DELL'AMBIENTE



Non smaltire apparecchi elettrici, caricabatteria e batterie/batterie ricaricabili insieme ai rifiuti indifferenziati!

Portare il prodotto presso un centro di riciclaggio autorizzato affinché venga raccolto separatamente. Gli apparecchi elettrici devono essere portati presso un centro di riciclaggio ecocompatibile.

Se gli apparecchi elettrici vengono smaltiti nelle discariche, le sostanze pericolose possono infiltrarsi nelle falde acquifere e contaminare la catena alimentare, con effetti dannosi sulla salute e il benessere.

### RISOLUZIONE DEI PROBLEMI

Consultare il manuale di istruzioni dell'accessorio.

### GARANZIA

#### CONDIZIONI DELLA GARANZIA EGO

Visitare il sito web [egopowerplus.eu](http://egopowerplus.eu) per consultare le condizioni complete della garanzia EGO.

## LEES ALLE INSTRUCTIES!



### LEES DE GEBRUIKSAANWIJZING

## VEILIGHEIDSSYMBOLEN

Het doel van de veiligheidssymbolen is om u te wijzen op mogelijke gevaren. Besteed daarom voldoende aandacht hieraan en begrijp de veiligheidssymbolen en bijbehorende uitleg. De symboolwaarschuwingen op zich elimineren geen enkel gevaar. De verstrekte instructies en waarschuwingen gelden niet als vervanging voor gepaste voorzorgsmaatregelen tegen ongevallen.

**⚠ WAARSCHUWING:** Lees en begrijp alle veiligheidsinstructies die in deze gebruiksaanwijzing staan vermeld, waaronder alle veiligheidssymbolen zoals "GEVAAR", "WAARSCHUWING" en "OPGELET" voordat u deze machine in gebruik neemt. Het negeren van onderstaande instructies kan leiden tot een elektrische schok, brand en/of ernstig persoonlijk letsel.

## BETEKENIS VAN DE SYMBOLEN

**⚠ VEILIGHEIDS-WAARSCHUWINGSSYMBOL:** Geeft **GEVAAR, WAARSCHUWING OF OPGELET** aan. Kan worden gebruikt in combinatie met andere symbolen of pictogrammen.



**⚠ WAARSCHUWING:** Het gebruiken van een machine kan leiden tot het rondslingeren van (vreemde) objecten die in uw ogen kunnen terechtkomen, wat ernstig oogletsel tot gevolg kan hebben. Wanneer u de machine gebruikt, zorg er dan voor dat u altijd een veiligheidsbril (met zijschermen) of een gelaatsscherm draagt. We bevelen aan om een gelaatsscherm over uw bril of een standaard veiligheidsbril met zijschermen te gebruiken.

## VEILIGHEIDSSYMBOLEN

Op deze pagina worden veiligheidssymbolen afgebeeld en beschreven die op dit product kunnen voorkomen. Lees, begrijp en volg alle instructies op de machine voordat u deze in elkaar zet en gebruikt.



Veiligheids-  
waarschuwing

Geeft een risico op  
persoonlijk letsel aan.

	Lees de gebruiksaanwijzing	De gebruiker dient de gebruiksaanwijzing voor het gebruik van dit product te lezen en te begrijpen om risico op letsel te beperken.
	Draag oogbescherming	Draag altijd een veiligheidsbril (met zijschermen) en een gelaatsscherm als u dit product gebruikt.
	Draag gehoorbescherming	Draag altijd gehoorbescherming wanneer u dit product gebruikt.
	Draag hoofdbescherming	Draag een goedgekeurde veiligheidshelm om uw hoofd te beschermen.
	Draag beschermende handschoenen	Bescherm uw handen met handschoenen bij de omgang met de messen of de mesbeschermer.
	Draag veiligheidsschoenen	Draag slipvrije veiligheidsschoenen als u dit apparaat gebruikt.
	Pas op voor weggeslingerde voorwerpen	Waarschuwt de gebruiker om op te letten voor rondvliegende objecten.
	Pas op de stoot van het mes	Waarschuwt de gebruiker om op te letten voor terugslag van het mes.
	Koppel de accu los alvorens onderhoud uit te voeren	Maak de gebruiker erop attent, de accu los te koppelen alvorens onderhoud uit te voeren.
	Bluetooth®	Bluetooth®-symbool
	Beveiliging tegen te hoge temperatuur van het POWERLOAD™ systeem	Wanneer de snijdraad onmiddellijk na een langdurige werking wordt opgewonden, kan het POWERLOAD™-systeem de werking stoppen doordat de beveiliging tegen een te hoge temperatuur wordt geactiveerd.

	CE	Dit product is in overeenstemming met de EG-richtlijnen.
	UKCA	Dit product is in overeenstemming met de toepasselijke richtlijnen van het VK.
	AEEA	Gooi elektrisch afval niet via het huishoudelijk afval weg. Breng het naar een geautoriseerd recyclingbedrijf.
IPX5	Classificatie voor binnendringingsbeveiliging	Bescherming tegen waterstralen
V	Volt	Spanning
mm	Millimeter	Lengte of afmeting
cm	Centimeter	Lengte of afmeting
kg	Kilogram	Gewicht
	Gelijkstroom	Stroomtype of -karakteristiek

**OPMERKING:** Het woordmerk en de logo's van Bluetooth® zijn gedeponeerde handelsmerken van Bluetooth SIG, Inc. en elk gebruik van dergelijke merken door EGO is onder licentie.

#### ALGEMENE VEILIGHEIDSWAARSCHUWINGEN VOOR APPARATEN OP BATTERIJEN

**⚠ WAARSCHUWING:** Lees alle veiligheidswaarschuwingen en instructies zorgvuldig door. Het negeren van de waarschuwingen en instructies kan leiden tot een elektrische schok, brand en/of ernstig letsel.

**Bewaar alle waarschuwingen en instructies voor toekomstig gebruik.**

De term "gereedschap" in de waarschuwingen verwijst naar uw op het voedingsnet aangedreven (met snoer) gereedschap of accu-aangedreven (snoerloos) gereedschap.

#### VEILIGHEID OP DE WERKPLAATS

- **Houd het werkgebied schoon en goed verlicht.** Rommelige of donkere gebieden nodigen uit tot ongelukken.
- **Gebruik de machine niet in een explosieve omgeving, zoals in de aanwezigheid van ontvlambare vloeistoffen, benzine of stof.** De machine veroorzaakt vonken en deze kan stof of dampen ontsteken.

- **Houd kinderen en omstanders uit de buurt wanneer u een machine bedient.** Afleiding kan tot controleverlies leiden.

#### ELEKTRISCHE VEILIGHEID

- **De stekker van de machine moet in het stopcontact passen. Pas de stekker op geen enkele manier aan. Gebruik geen adapterstekker met gearde machines.** Niet aangepaste stekkers en overeenkomstige stopcontacten beperken het risico op een elektrische schok.
- **Vermijd lichamelijk contact met gearde oppervlakken, zoals leidingen, radiatoren, fornuizen en koelkasten.** Het risico op een elektrische schok is groter als uw lichaam geaard is.
- **Stel geen machines bloot aan regen of natte omstandigheden.** Water dat elektrisch gereedschap binnendringt, vergroot het risico op een elektrische schok.
- **Gebruik de kabel niet op een verkeerde manier. Gebruik de kabel nooit om de machine te dragen of mee te trekken of om de stekker uit het stopcontact te halen. Houd de kabel uit de buurt van hitte, olie, scherpe randen of bewegende onderdelen.** Beschadigde of verstrikte kabels vergroten het risico op een elektrische schok.
- **Gebruik bij het gebruik van een machine buitenshuis een verlengsnoer dat geschikt is voor gebruik buitenshuis.** Het gebruik van een snoer dat geschikt is voor gebruik buitenshuis vermindert het risico op een elektrische schok.
- **Als het gebruik van een machine in een vochtige ruimte noodzakelijk is, gebruik dan een aardlekschakelaar.** Het gebruik van een aardlekschakelaar verkleint het risico op een elektrische schok.

#### PERSOONLIJKE VEILIGHEID

- **Wees waakzaam, let op wat u doet en gebruik uw gezond verstand wanneer u een machine gebruikt. Gebruik geen machine niet als u moe bent of onder de invloed bent van drugs, alcohol of medicijnen.** Een moment van onoplettendheid tijdens het gebruik van het gereedschap kan leiden tot ernstig persoonlijk letsel.
- **Gebruik persoonlijke beschermingsmiddelen. Draag altijd oogbescherming.** Beschermingsmiddelen zoals een stofmasker, slipvaste werkschoenen, veiligheidshelm of gehoorbescherming afhankelijk van de aard en het gebruik van het gereedschap verkleint het risico op persoonlijk letsel.

- **Vermijd dat de machine per ongeluk wordt gestart. Zorg dat de schakelaar op de stand 'Uit' is ingesteld voordat u de machine op een stroombron en/of accupack aansluit, vastneemt of draagt.** Het dragen van een gereedschap met uw vinger op de schakelaar of het activeren van een gereedschap met de schakelaar op 'aan', leidt tot ongelukken.
  - **Verwijder instelsleutels of moersleutels voordat u de machine inschakelt.** Een instelsleutel of moersleutel in een draaiend deel van de machine achterlaten kan leiden tot persoonlijk letsel.
  - **Reik niet te ver. Zorg er altijd voor dat u stevig en stabiel staat.** Dit zorgt ervoor dat u de machine in onverwachte situaties beter onder controle kunt houden.
  - **Draag passende kleding. Draag geen los hangende kleding of sieraden. Houd uw haar, kleding en handschoenen uit de buurt van bewegende onderdelen.** Los hangende kleding, sieraden en lang haar kunnen in bewegende onderdelen verstrikt raken.
  - **Wanneer de montage van stofafzuiging- of stofopvangvoorzieningen mogelijk is, dient u ervoor te zorgen dat deze juist aangesloten en gebruikt worden.** Het gebruik van voorzieningen voor stofopvang kan helpen om het risico in verband met stof te verlagen.
  - **Word niet zelfingenomen door de ervaring die u hebt opgedaan door frequent gebruik, waardoor u dan de veiligheidswaarschuwingen negeert.** Een achteloze actie kan binnen een fractie van een seconde ernstig letsel veroorzaken.
- ## GEbruik EN ONDERHOUD VAN DE MACHINE
- **Overbelast de machine niet. Gebruik de juiste machine voor uw toepassing.** Met de juiste machine werkt u beter en veiliger binnen het aangegeven vermogensbereik.
  - **Gebruik de machine niet als de schakelaar niet kan worden in- en uitgeschakeld.** Een machine die niet met de schakelaar kan worden bediend is gevaarlijk en moet worden gerepareerd.
  - **Trek de stekker uit het stopcontact en/of verwijder het accupack voordat u de machine instelt, accessoires vervangt of het gereedschap opbergt.** Deze preventieve voorzorgsmaatregelen beperken het risico op onbedoeld starten van de machine.
  - **Bewaar de niet-gebruikte machine buiten het bereik van kinderen en laat de machine niet bedienen door personen die niet bekend zijn met de machine of deze instructies.** Machines zijn gevaarlijk wanneer ze door onervaren personen worden gebruikt.
  - **Onderhoud van machines en accessoires. Controleer of de bewegende onderdelen correct functioneren en niet vastklemmen en/of de onderdelen zodanig gebroken of beschadigd zijn dat de werking van de machine nadelig wordt beïnvloedt. Als de machine beschadigd is, laat deze voor gebruik repareren.** Vele ongevallen zijn het gevolg van slecht onderhouden elektrisch gereedschap.
  - **Houd snijgereedschap scherp en schoon.** Zorgvuldig onderhouden snijgereedschap met scherpe snijranden klemt minder snel vast en is gemakkelijker te beheersen.
  - **Gebruik het gereedschap, de accessoires, het inzetgereedschap, etc. in overeenstemming met deze instructies en houd hierbij rekening met de werkomstandigheden en de uit te voeren werkzaamheden.** Het gebruik van de machine voor andere dan de beoogde toepassingen kan een gevaarlijke situatie tot gevolg hebben.
  - **Houd de handgrepen en greepvlakken droog, schoon en vrij van olie en smeervet.** Glibberige handgrepen en greepvlakken maken een veilige omgang en de controle over de machine in onverwachte situaties onmogelijk.
  - **Deze 56 V-motorkop PHX1600 mag alleen worden gebruikt met de volgende EGO-accessoires (of die later door EGO zijn geïntroduceerd):**
    - Gebruik alleen met de hieronder vermelde accupacks en opladers.
    - Bij het gebruik van specifieke EGO-opzetstukken, kies voor de juiste accupacks uit de onderstaande lijst om veiligheidsredenen en om balans te behouden tijdens de werking:

TYPE ACCESSOIRE	MODELNUMMER	ACCUPACK	LADER
Grastrimmer	STA1500	BA1400, BA2800, BA1400T, BA2240T, BA2242T, BA2800T, BH1001+BA4200, BH1001+BA3360T, BH1001+BA4200T, BH1001+BA5600T, BH1001+BA6720T *BH1001: Rugzakkoppeling	CH2100E, CH3200E, CH5500E, CH7000E, CH7000E-T
Grastrimmer	STA1600	BA1400, BA1400T, BA2240T, BH1001+BA2800, BH1001+BA4200, BH1001+BA2242T, BH1001+BA2800T, BH1001+BA3360T, BH1001+BA4200T, BH1001+BA5600T, BH1001+BA6720T *BH1001: Rugzakkoppeling	
Grastrimmer	STA1700	BA1400, BA1400T, BA2240T, BA2242T, BH1001+BA2800, BH1001+BA4200, BH1001+BA2800T, BH1001+BA3360T, BH1001+BA4200T, BH1001+BA5600T, BH1001+BA6720T *BH1001: Rugzakkoppeling	
Bosmaaier	BCA1200	BA1400, BA2800, BA1400T, BA2240T, BA2242T, BA2800T	
Rotocut	RTA2300	BA6720T	
Heggenschaar	HTA2000	BA1400, BA1400T, BA2240T, BA2242T, BA2800, BA2800T, BA3360T, BA4200, BA4200T, BA5600T, BA6720T	
Heggenschaar	HTA2000S		
Zaag met telescoop	PSA1000		
Kantensnijder	EA0800		
Stroom-indicator	CTA9500		
Zachte borstel	BBA2100		
Sneeuwschep	SSA1200		
Olijvenschudder	OSA1000		
Verticuteermachine	DA1400		

### GEBRUIK EN ONDERHOUD VAN DE ACCU VAN DE MACHINE

- **Laad alleen op met de lader die door de fabrikant is aanbevolen.** Een lader die geschikt is voor een bepaald type accupack kan tot brandgevaar leiden wanneer deze gebruikt wordt met een ander accupack.
- **Gebruik machines alleen met de specifiek vermelde accupacks.** Het gebruik van andere accupacks kan risico op letsel en brandgevaar veroorzaken.
- **Wanneer u het accupack niet gebruikt, houd het uit de buurt van andere metalen voorwerpen zoals paperclips, muntstukken, sleutels, spijkers, schroeven of andere kleine metalen voorwerpen die de twee aansluitklemmen kunnen verbinden.**
- **Bij verkeerd gebruik kan er vloeistof uit de accu komen; vermijd elk contact. Als aanraking met de vloeistof plaatsvindt, spoel het dan af met water. Als de vloeistof in de ogen komt, dient u onmiddellijk een arts te consulteren.** Vloeistof uit de accu kan irritatie of brandwonden veroorzaken.
- **Gebruik geen accupack of machine die is beschadigd of aangepast.** Beschadigde of aangepaste accu's kunnen resulteren in onvoorzien gedrag zoals brand, explosie of het risico op letsel.
- **Stel een accupack of machine niet bloot aan vuur of excessieve temperaturen.** Blootstelling aan vuur of temperaturen boven 130°C kan leiden tot een explosie.

Het kortsluiten van de aansluitklemmen kan brandwonden of brand veroorzaken.

- **Neem alle laad instructies in acht en laad het accupack of de machine niet buiten het gespecificeerde temperatuurbereik in de handleiding op.** Het onjuist laden of bij een temperatuur buiten het temperatuurbereik kan de accu beschadigen en er bestaat een gevaar op brand.

## REPARATIE

- **Laat de machine repareren door een gekwalificeerd persoon en alleen met identieke reserveonderdelen.** Dit waarborgt dat de veiligheid van het gereedschap behouden blijft.
- **Repareer beschadigde accupacks nooit.** Onderhoud van accupacks mag alleen worden uitgevoerd door de fabrikant of een geautoriseerde dienstverlener.
- Als er zich situaties voordoen die niet in deze handleiding zijn behandeld, gebruik uw gezond verstand. Neem contact op met het EGO servicecentrum voor hulp.

## BEWAAR DEZE GEBRUIKSAANWIJZING

**AANVULLENDE SPECIFIEKE VEILIGHEIDSINSTRUCTIES VOOR HET ACCESSOIRE VINDT U IN DE DESBETREFFENDE GEBRUIKSAANWIJZING.**

## SPECIFICATIES

Spanning	56 V 
Gewicht (zonder accupack)	2,95 kg
Bluetooth bedrijfsfrequentieband	2400-2438 MHz
Bluetooth maximaal zendvermogen	5 dBm

## INHOUD VAN DE VERPAKKING (AFB. A)

### BESCHRIJVING

#### DE MOTORKOP (afb. A)

1. Achterste handgreep
2. Bluetooth® indicator
3. Snelheidscontrolelampje
4. Accustatus-indicator
5. Snelheidsknop
6. Grensring
7. Voorste handgreep
8. Motorkopschacht
9. Knevel

10. Asvrijgaveknop
11. Koppeling
12. Bescherming
13. Lus voor schouderriem
14. Vergrendelingsknop
15. Trekkerknop
16. Accuvrijgaveknop
17. Vergrendeling
18. Schouderriem (speciaal accessoire)

## MONTAGE

**⚠ WAARSCHUWING:** Als er onderdelen beschadigd zijn of ontbreken, gebruik dit product niet totdat alle onderdelen vervangen of aanwezig zijn. Dit product gebruiken met beschadigde of ontbrekende onderdelen kan ernstig persoonlijk letsel veroorzaken.

**⚠ WAARSCHUWING:** Verwijder altijd de accu uit het product wanneer u onderdelen monteert, aanpassingen uitvoert, het product reinigt of wanneer het niet in gebruik is.

### EEN ACCESSOIRE VOOR DE MOTORKOP BEVESTIGEN

**⚠ WAARSCHUWING:** Lees en begrijp de hele gebruiksaanwijzing voor elk optioneel accessoire dat met deze motorkop wordt gebruikt en neem alle waarschuwingen en instructies in acht. Het negeren van alle instructies kan leiden tot elektrische schokken, brand en/of ernstig persoonlijk letsel.

**⚠ WAARSCHUWING:** De 56 V motorkop PHX1600 is ontworpen om te worden gebruikt met EGO-accessoires die worden vermeld in de gebruiksaanwijzing (of de accessoires die op een later tijdstip door EGO op de markt wordt gebracht). Het gebruik van ander, niet geautoriseerd accessoire kan ernstig persoonlijk letsel of materiële schade veroorzaken.

**⚠ WAARSCHUWING:** Installeer, verwijder of pas een accessoire nooit aan terwijl de motorkop loopt of de accu is geïnstalleerd. Het niet stoppen van de motor of het niet verwijderen van de accu kan ernstig persoonlijk letsel tot gevolg hebben. **GEbruik DE MOTORKOP NOOIT ZONDER ACCESSOIRE.**

Het accessoire wordt met behulp van een koppeling vastgemaakt aan de motorkop.

1. Stop de motor en verwijder de accu.
2. Maak de vleugelknop los.



3. Verwijder de dop van het accessoire. Breng de pijl van de accessoirekoppeling in één lijn met de pijl op de koppeling en druk de bevestigingsas in de koppeling totdat u een "klik" hoort, wat aangeeft dat de bevestigingsas correct is gemonteerd (afb. B).

Afb. B beschrijving van de onderdelen zie beneden:

B-1	Bevestigingsas	B-4	Pijl op de koppeling
B-2	Pijl op de bevestigingsas	B-5	Asvrijgaveknop
B-3	Knevel	B-6	Motorkopschacht

4. Trek aan de schacht van het accessoire om te controleren of deze correct is bevestigd op de koppeling. Indien dat niet het geval is, draait u de bevestigingsas van de ene naar de andere kant in de koppeling totdat deze vastklikt.
5. Bevestig de knevel correct.

**⚠ WAARSCHUWING:** Controleer of de knevel helemaal is vastgedraaid voordat u het apparaat in gebruik neemt; controleer regelmatig de bevestiging tijdens het gebruik om ernstig persoonlijk letsel te voorkomen.

#### HET ACCESSOIRE VAN DE MOTORKOP VERWIJDEREN

1. Stop de motor en verwijder de accu.
2. Maak de vleugelknop los.
3. Druk de schachtvrijgaveknop, en met de knop ingedrukt trekt of draait u het accessoire uit de koppeling.

#### DE VOORSTE HANDGREEP MONTEREN EN AANPASSEN

**⚠ WAARSCHUWING:** Verwijder altijd de accu uit het product wanneer u onderdelen monteert, aanpassingen uitvoert, het product reinigt of wanneer het niet in gebruik is.

1. Stop de motor en verwijder het accupack, indien gemonteerd.
2. Draai de snelspanner, het klemblok en de vleugelmoer los en verwijder ze van de hulphandgreep (afb. C1).

C1-1	Voorste handgreep	C1-4	Vleugelmoer
C1-2	Snelspanner	C1-5	Klemblok
C1-3	Veiligheidsbarrièrestang (alleen voor gebruik met bosmaaier of rotocut-opzetstuk)		

**⚠ WAARSCHUWING:** Wanneer de machine wordt gebruikt met een bosmaaier- of rotocut-opzetstuk, moet de veiligheidsbarrièrestang ook worden geïnstalleerd.

3. Duw de voorste handgreep op de as tussen de drempeling en de koppeling, zorg ervoor dat de voorste handgreep naar boven is geplaatst en naar de bovenkant van de achterste handgreep wijst (afb. C2).
4. Steek het klemblok in de handvatgleuf (afb. C3).
5. Lijn het verzonken deel in de bescherming uit met het uitstekende deel, druk de bescherming vast op de handgreep (afb. C4).

C4-1	Verzonken deel	C4-2	Uitstekend deel
------	----------------	------	-----------------

6. Bevestig de snelspanner en maak de vleugelmoer vast (afb. C5).
7. Trek de snelspanner omhoog om de greep naar een comfortabele bedieningspositie te bewegen/draaien (afb. C6).

**⚠ WAARSCHUWING:** Bij het installeren van de veiligheidsbarrière mag, om veiligheidsredenen, de vleugelmoer niet worden losgedraaid tijdens het aanpassen van de positie van de voorste handgreep.

8. Druk de snelspanner vast om de greep op zijn plaats te houden (afb. C7).

**⚠ WAARSCHUWING:** Gebruik de machine nooit zonder dat de voorste handgreep stevig is bevestigd.

#### DE SCHOUDERRIEM BEVESTIGEN

Druk op de karabijnhaak van de riem om deze te openen en aan de schouderriemlus te bevestigen (afb. D1).

Er bestaan twee mogelijkheden om de riem los te maken. Trek het rechtstreeks van uw schouder af (afb. D2) of druk de karabijnhaak in en ontkoppel de schouderriem van de schouderriemlus (afb. D3).

Bij het dragen van de riem mag geen kleding het losmaken en verwijderen van de riem hinderen.

**⚠ WAARSCHUWING:** Als er sprake is van een noodgeval, haalt u hem direct van de schouder, ongeacht hoe de riem zit.

Gebruik geen enkele schouderriem of dubbele schouderriem tegelijkertijd.

#### WERKING

**⚠ WAARSCHUWING:** Vertrouwdheid kan leiden tot onvoorzichtigheid. Opgelet, één seconde van onoplettendheid kan ernstig letsel teweegbrengen.

**⚠ WAARSCHUWING:** Draag altijd oogbescherming. Het niet dragen van deze beschermingsuitrusting kan ertoe leiden dat voorwerpen in uw ogen terechtkomen of kan een ander ernstig letsel veroorzaken.

**⚠ WAARSCHUWING:** Gebruik geen opzetstukken of accessoires die niet door de fabrikant van dit product zijn aanbevolen. Het gebruik van niet aanbevolen opzetstukken of accessoires kan leiden tot ernstig persoonlijk letsel.

**⚠ WAARSCHUWING: GEBRUIK DE MOTORKOP NOOIT ZONDER ACCESSOIRE.**

## INSTALLEREN/VERWIJDEREN VAN HET ACCUPACK

**OPMERKING:** Laad de accu voor de eerste ingebruikname volledig op.

### Installeren

Breng de ribbels van de accu overeen met de montagesleuven en druk het accupack naar beneden totdat u "klik" hoort (afb. E1).

Afb. E1 beschrijving van de onderdelen, zie hieronder:

E1-1	Montagesleuf	E1-2	Ribbel
------	--------------	------	--------

### Verwijderen

Druk de ontgrendelingsknop van het accupack naar beneden en trek het accupack eruit (afb. E2).

**⚠ WAARSCHUWING:** Om ernstig persoonlijk letsel te voorkomen, dient u het accupack altijd te verwijderen en de handen buiten het bereik van de vergrendelingshendel en trekkerknop te houden tijdens het dragen of transporteren van het gereedschap.

## DE MOTOR STARTEN EN STOPPEN

**⚠ WAARSCHUWING: GEBRUIK DE MOTORKOP NOOIT ZONDER ACCESSOIRE.** Probeer de motorkop niet te starten zonder accessoire.

## De motorkop starten (afb. F)

1. Beweeg de sluitlip naar voren en druk op de trekkerknop. De motorkop zal starten.
2. De snelheid van de machine wordt bepaald met behulp van de snelheidsknop. Vaker drukken op de knop resulteert in hogere snelheden; minder drukken op de knop resulteert in lagere snelheden. Pas de snelheid aan de hand van de taak aan.

**OPMERKING:** De motor start pas als de vergrendelingshendel naar voren wordt bewogen en tegelijkertijd de trekkerknop wordt ingedrukt.

F-1	Vergrendelingsknop	F-2	Trekkerknop
-----	--------------------	-----	-------------

## De motorkop stoppen

Verplaats het accessoire weg van het snijgebied en laat de trekkerknop los om de motor te stoppen.

**⚠ WAARSCHUWING:** Haal altijd de accu uit de motorkop wanneer u een pauze inlast of als u klaar bent met gebruik.

## SNELHEID WIJZIGEN (afb. G)

Het apparaat heeft drie snelheden.

De snelheid verandert bij elke druk op de snelheidsknop.

De snelheidsindicator geeft de actieve snelheidsstatus weer: één lampje voor lage snelheid en twee lampjes voor normale snelheid, drie lampjes voor hoge snelheid. De lage snelheid zorgt voor een betere controle van het apparaat en een langere gebruiksduur per acculading.









**OPMERKING:** De snelheid kan worden ingesteld voordat het apparaat wordt ingeschakeld of tijdens het gebruik.

Wanneer het apparaat na een pauze opnieuw wordt gestart, keert het terug naar de vorige snelheid.

G-1	Snelheidscontrole-lampje	G-3	Bluetooth® indicator
G-2	Accustatus-indicator	G-4	Snelheidsknop

## ACCUSTATUSINDICATOR EN SNELHEIDSINDICATOR

De accustatus-indicator geeft het laadniveau en de werkstatus van het accupack weer, en de snelheidsindicator geeft de werkstatus van het apparaat weer, zoals weergegeven in de onderstaande tabel. De accustatus-indicator en de snelheidsindicator gaan branden wanneer het apparaat wordt gestart OF wanneer op de snelheidsknop wordt gedrukt.

Indicatielampjes		Betekenis
<b>Accustatus-indicator</b>	Continu groen 	Laadniveau van de accu van 20% tot 100%
	Knipperend groen 	Laadniveau van de accu van 10% tot 20%
	Continu rood 	Laadniveau van de accu van minder dan 10%
	Knipperend rood 	Het accupack is bijna leeg en moet worden opgeladen.
	Continu oranje 	Het accupack is oververhit. Koel het accupack en af totdat de temperatuur lager dan 67°C is. Zie " <b>Accubeveiliging tegen hoge temperaturen</b> " hieronder.
	Rood/groen afwisselend knipperend 	Het accupack heeft een elektronicafout. Vervang het accupack of neem contact op met de klantenservice van EGO. Zie " <b>Accubeveiliging tegen elektronicafouten</b> ".
<b>Snelheidsindicator (de afbeelding toont de hoge snelheid)</b>	Continu groen 	Het apparaat werkt naar behoren.
	Continu oranje 	Het apparaat is oververhit. Koel het apparaat tot de temperatuur onder de 80°C zakt. Zie " <b>Beveiliging tegen te hoge temperaturen</b> " hieronder.
	Knipperend oranje 	Het apparaat is overbelast. Zie " <b>Beveiliging tegen overbelasting</b> " hieronder.

NL

### Accubeveiliging tegen hoge temperaturen

Als de accutemperatuur tijdens het gebruik de 70°C overschrijdt, schakelt het temperatuurbeveiligingscircuit het apparaat onmiddellijk uit om het accupack te beschermen tegen schade door oververhitting. De accustatus indicator brandt ononderbroken oranje. Laat de trekverschakelaar los en wacht tot de oververhitte accu is afgekoeld en de indicator groen wordt, en start het apparaat vervolgens opnieuw.

### Accubeveiliging tegen elektronicafouten

Wanneer de accubeveiliging tegen elektronicafouten optreedt, knippert de accustatus indicator afwisselend rood/groen en schakelt het apparaat na 3 seconden uit. Vervang het accupack of neem contact op met de klantenservice van EGO.

### Overbelastingsbeveiliging

Dit apparaat heeft een ingebouwde overbelastingsbeveiliging. Wanneer het apparaat overbelast is, stopt de motor en knippert de snelheidsindicator oranje. Verwijder het accupack uit het apparaat, bevestig het accupack opnieuw en start het apparaat opnieuw. Verminder de belasting van het apparaat, vermijd een te lange of te grote snijlijn of het maaien van zware/houtachtige struiken.

### Beveiliging tegen te hoge temperaturen

Als de temperatuur van het apparaat tijdens bedrijf de 90°C overschrijdt, zal de temperatuurbeveiliging het apparaat uitschakelen om schade door oververhitting te voorkomen. De snelheidsindicator brandt onafgebroken oranje. Laat de trekknop los en wacht tot het apparaat is afgekoeld en de snelheidsindicator groen wordt, start het apparaat dan opnieuw.

## COMMUNICATIETECHNOLOGIE

Voor informatie over ons volledig assortiment van verbonden producten en diensten, waaronder de verbodsinstructies, scan de QR-code hieronder of ga naar [www.egopowerplus.eu/connect](http://www.egopowerplus.eu/connect).



NL

## ONDERHOUD

**⚠ WAARSCHUWING:** Voor het inspecteren, reinigen of onderhouden van het apparaat dient u de motor te stoppen, te wachten totdat alle bewegende onderdelen tot stilstand zijn gekomen en het accupack te verwijderen. Het negeren van deze instructies kan ernstig persoonlijk letsel of materiële schade tot gevolg hebben.

**⚠ WAARSCHUWING:** Gebruik tijdens reparaties uitsluitend identieke reserve-onderdelen. Het gebruik van andere onderdelen kan gevaar opleveren of schade aan het product veroorzaken. Om een continue veiligheid en betrouwbaarheid te waarborgen, dienen alle reparaties, uitgezonderd zulke die worden opgesomd in deze gebruiksaanwijzing, te worden uitgevoerd door een vakbekwame reparateur.

**OPMERKING:** Voor elk gebruik dient u het complete product op beschadigingen, ontbrekende of loszittende onderdelen zoals schroeven, moeren, bouten, doppen, etc. te controleren. Draai alle bevestigingen en doppen goed vast en gebruik dit product niet totdat alle missende of beschadigde onderdelen zijn vervangen. Neem alstublieft contact op met de klantenservice of een gekwalificeerde onderhoudsmonteur.

### ALGEMEEN ONDERHOUD

Maak de kunststof onderdelen niet schoon met oplosmiddelen. De meeste kunststoffen kunnen worden beschadigd wanneer ze in contact komen met commerciële oplosmiddelen. Gebruik een schone doek voor het verwijderen van vuil, stof, olie, smeer, etc.

## REINIGEN VAN DE MOTORKOP

1. Stop de motor en verwijder de accu.
2. Verwijder met behulp van een vochtig doekje en een mild reinigingsmiddel vuil en verontreinigingen van de motorkop.

**OPMERKING:** Maak de kunststof behuizing of handgreep niet schoon met een agressief schoonmaakmiddel. Deze kunnen door bepaalde aromatische oliën, zoals pijnboom en citroen worden beschadigd.

## OPBERGEN VAN DE MOTORKOP

1. Verwijder het accupack van de motorkop alvorens deze op te bergen.
2. Reinig al het externe materiaal van de motorkop.
3. Berg binnenshuis op in een ruimte die voor kinderen ontoegankelijk is.
4. Houd uit de buurt van corrosieve middelen, zoals tuinchemicaliën en strooizout.

## HET MILIEU BESCHERMEN



Gooi geen elektrische apparaten, acculaders en accu's/oplaadbare batterijen met het huisafval weg!

Geef dit product af bij een geautoriseerd recyclingbedrijf en zorg dat het apart kan worden ingezameld. Elektrisch gereedschap moet naar een gepast inzamelpunt worden gebracht voor een milieuvriendelijke recycling.

Als elektrische apparaten op een vuilstort terecht komen, kunnen gevaarlijke stoffen in het grondwater lekken en in de voedselketen komen wat schadelijk is voor uw gezondheid en welzijn.

## PROBLEEMPLOSSING

Zie de gebruiksaanwijzing van het geschikte accessoire.

## GARANTIE

### EGO-GARANTIEBELEID

Ga naar de website [egopowerplus.eu](http://egopowerplus.eu) voor de volledige algemene voorwaarden van het EGO-garantiebeleid.

## LÆS ALLE ANVISNINGER!



### LÆS BRUGERVEJLEDNINGEN

## SIKKERHEDSSYMBOLER

Formålet med sikkerheds- symboler er at tiltrække din opmærksomhed på mulige farer. Du skal være meget opmærksom på sikkerhedssymbolerne og forklaringerne til dem og lære at forstå dem. Symbolernes advarsler fjerner ikke i sig selv eventuelle farer. De anvisninger og advarsler, de giver ingen erstatninger for ordentlig forebyggelse af ulykker foranstaltninger.

**⚠ ADVARSEL:** Sørg for at læse og forstå alle sikkerhedsanvisninger i denne brugsanvisning, herunder alle sikkerhedssymboler, såsom "FARE", "ADVARSEL" og "FORSIGTIG", før du bruger denne maskine. Hvis anvisningerne nedenfor ikke følges, kan det føre til elektrisk stød, brand og/eller alvorlig personskade.

## SYMBOLERNES BETYDNING

**⚠ ADVARSELSSYMBOL:** Angiver FARE, ADVARSEL eller FORSIGTIG. Kan anvendes i kombination med andre symboler eller piktogrammer.



**⚠ ADVARSEL:** Når en maskine bruges, er der altid en risiko for at genstande slynges ind i øjnene, som kan føre til alvorlige øjenskader. Inden maskinen tages i brug, skal du altid tage beskyttelsesbriller eller sikkerhedsbriller på med sideskærm, eller en fuld ansigtsmaske, hvis nødvendigt. Vi anbefaler en Wide Vision Safety Maske til brug over briller eller standard sikkerhedsbriller med sideskærme.





## SIKKERHEDSANVISNINGER

Denne side viser og beskriver sikkerhedssymboler, der kan være på dette produkt. Læs, forstå, og følg alle anvisningerne på maskinen, før du forsøger at samle og betjene den.

	Sikkerhedsadvarsel	Angiver en potentiel fare for personskade.
--	--------------------	--

	Læs brugsanvisningen	For at reducere risikoen for skader, skal brugeren læse og forstå brugsanvisningen, før dette produkt tages i brug.
	Brug øjenbeskyttelse	Bær altid beskyttelsesbriller eller sikkerhedsbriller med side skjolde og en fuld ansigtsskærm, når du betjener dette produkt.
	Brug høreværn	Bær altid høreværn ved betjening af dette produkt.
	Brug hovedbeskyttelse	Bær en godkendt sikkerhedshjelm til at beskytte dit hoved.
	Brug beskyttelses- handsker	Beskyt dine hænder med handsker, når du håndterer kniven eller skærmen til kniven.
	Benyt sikkerhedsfodtøj	Benyt skridsikkert sikkerhedsfodtøj, når du bruger dette udstyr.
	Pas på slyngede genstande	Advarer brugeren om at passe på slyngede genstande.
	Pas på ryk i kniven	Advarer brugeren om at passe på klingekraften.
	Afbryd batteriet før vedligeholdelse	Advarer brugeren om, at afbryde batteriet før vedligeholdelse.
	Bluetooth®	Bluetooth®-symbol
	Beskyttelse mod overophedning i POWERLOAD™ systemet	Hvis værktøjet vrides i skærelinjen i længere tid, stopper POWERLOAD™ systemet muligvis værktøjet for at beskytte det mod overophedning.

DK

	CE	Dette produkt er i overensstemmelse med gældende EU-direktiver.
	UKCA	Dette produkt er i overensstemmelse med lovgivningen i Storbritannien.
	WEEE	Elektriske affaldsprodukter må ikke bortskaffes sammen med husholdningsaffald. Tag det til en godkendt genbrugsplads.
IPX5	Klassificering af indtrængningsbeskyttelse	Beskyttelse mod vandstråler
V	Volt	Spænding
mm	Millimeter	Længde eller størrelse
cm	Centimeter	Længde eller størrelse
kg	Kg	Vægt
	Jævnstrøm (DC)	Spændingstype eller egenskab

**BEMÆRK:** Bluetooth®-mærket og -logoerne er registrerede varemærker tilhørende Bluetooth SIG, Inc. og enhver brug af sådanne mærker af EGO er under licens.

## GENERELLE SIKKERHEDSADVARSLER TIL BATTERIDREVNE MASKINER

**⚠ ADVARSEL:** Læs alle sikkerhedsadvarsler og anvisninger. Hvis advarslerne og instruktionerne ikke følges, kan det føre til elektrisk stød, brand og/eller alvorlige skader.

**Gem alle advarsler og instruktioner til fremtidig reference.**

Udtrykket "maskine" i advarslerne henviser til din netdrevne (med ledning) maskine eller batteridrevne (ledningsfri) maskine.

## SIKKERHED PÅ ARBEJDSPLADSEN

- **Hold arbejdsområdet rent og godt oplyst.** Rodede eller mørke steder kan føre til ulykker.
- **Maskinen må ikke bruges i eksplosionsfarlig atmosfære, såsom i nærheden af brændbare væsker, benzin eller støv.** Maskinen danner gnister, der kan antænde støv eller dampe.

- **Hold børn og tilskuere på afstand, når en maskine er i brug.** Distractioner kan medføre, at du mister kontrollen.

## SIKKERHED OMKRING ELEKTRICITET

- **Maskinens stik skal passe til stikkontakten. Stikket må på ingen måde ændres. Brug ikke adapterstik med jordforbundne maskiner.** Uændrede stik, der passer til stikkontakterne, nedsætter risikoen for elektrisk stød.
- **Undgå kropskontakt med jordforbundne overflader, såsom rør, radiatorer, komfurer og køleskabe.** Der er øget risiko for elektrisk stød, hvis din krop er jordforbundet.
- **Maskinen må ikke udsættes for regn eller våde forhold.** Vand kommer ind et elværktøj øger risikoen for elektrisk stød.
- **Ledningen må ikke mishandles. Brug aldrig ledningen til at bære eller trække maskinen, eller til at trække stikket ud. Hold ledningen væk fra varme, olie, skarpe kanter og bevægelige dele.** Beskadede eller sammenfiredede ledninger, øger risikoen for elektrisk stød.
- **Hvis maskinen bruges udendørs, skal du bruge en forlængerledning, der er beregnet til udendørs brug.** Når du bruger en ledning, der er beregnet til udendørs brug, reduceres risikoen for elektrisk stød.
- **Hvis en maskine skal bruges på et fugtigt sted, skal du bruge en strømforsyning med et fejlstrømsrelæ (GFCI).** Brug af et fejlstrømsrelæ, reduceres risikoen for elektrisk stød.

## PERSONLIG SIKKERHED

- **Vær forsigtig, hold øje med hvad du laver, og brug din sunde fornuft, når du bruger maskinen. Maskinen må ikke bruges, hvis du er træt eller er påvirket af narkotika, alkohol eller medicin.** Et øjeblik uopmærksomhed under brugen af maskinen kan føre til alvorlige personskader.
- **Brug personligt beskyttelsesudstyr. Brug altid beskyttelsesbriller.** Værnemidler såsom støvmaske, skridsikre sikkerhedssko, hjelm eller høreværn, der anvendes til passende betingelser nedsætter risikoen for personskader.
- **Undgå utilsigtede start. Sørg for, at tænd/sluk-knappen er slukket, inden maskinen sluttes til strømkilden eller batteripakken, samt inden den løftes op eller bæres rundt.** Undgå, at bære maskiner med fingeren på tænd/sluk-knappen eller strømforbundne maskiner, hvor tænd/sluk-knappen er tændt, da dette kan føre til ulykker.

- **Fjern indstillingsværktøj eller skruenøgler, før maskinen startes.** Hvis en skruenøgle eller en nøgle sidder i en drejende del på maskinen, kan den føre til personskader.
- **Undgå at række for langt frem. Sørg altid for at stå ordentligt fast og i god balance.** På denne måde får du bedre kontrol over maskinen i uventede situationer.
- **Brug passende tøj. Undgå, at bære løstsiddende tøj eller smykker. Hold dit hår, tøj og handsker fra bevægelige dele.** Løse tøj, smykker eller langt hår kan blive fanget i bevægelige dele.
- **Hvis der monteres tilbehør til opsamling af støv eller andet, skal det sikres at disse monteres og bruges rigtigt.** Anvendelse af støvanordninger kan mindske støvrelaterede risici.
- **Selvom du ofte bruger og har et godt kendskab til værktøjer, må du ikke være overmodig eller glemme sikkerhedsprincipperne.** En uagtsom handling kan forårsage alvorlig skade i en brøkdal af et sekund.
- **Klippemaskiner skal holdes skarpe og rene.** Skæremaskiner med skarpe kanter, der vedligeholdes ordentligt, er mindre tilbøjelige til at binde og er lettere at styre.
- **Maskinen, tilbehør og bits osv. skal bruges i overensstemmelse med disse instruktioner, hvor arbejdsforholdene og arbejdet, der skal udføres, skal tages i betragtning.** Maskinen må ikke bruges til andet end dens tiltænkte formål, da dette kan føre til en farlig situation.
- **Hold håndtag og gribeblader tørre, rene og fri for olie og fedt.** Glatte håndtag og glatte overflader, der holdes i, gør maskinen farligt at bruge i uventede situationer.
- **Dette 56 V PHX1600 motorhoved må kun bruges med følgende EGO-tilbehør eller tilbehør, som EGO senere har introduceret til brug med dette motorhoved:**
  - Produktet må kun bruges med batteripakkerne og opladerne, der står på listen nedenfor.
  - Hvis produktet bruges med bestemt EGO-tilbehør, må du af sikkerhedsmæssige årsager og for at holde balancen under drift, kun bruge batteripakkerne, der står på listen nedenfor:

#### BRUG OG PLEJE AF MASKINEN

- **Tving ikke maskinen. Brug den rigtige maskine til opgaven.** Den rigtige maskine gør arbejdet bedre og mere sikkert, da det er beregnet til formålet.
- **Maskinen må ikke bruges, hvis tænd/sluk-knappen ikke kan tænde og slukke.** En maskine, hvor tænd/sluk-knappen ikke dur, er farlig og skal repareres.
- **Træk stikket ud af strømforsyning og/eller tag batteripakken ud af maskinen, inden du foretager justeringer, skifter tilbehør eller sætter elværktøj væk.** Sådanne forebyggende sikkerhedsforanstaltninger mindsker risikoen for, at maskinen startes ved et uheld.
- **Maskiner, der ikke bruges, skal holdes ude af børns rækkevidde. Lad ikke personer, der ikke er bekendt med maskinen eller disse instruktioner, bruge maskinen.** Maskinen er farligt i hænderne på brugere, der ikke ved, hvordan det skal bruges.
- **Vedligehold maskinen og tilbehøret. Kontrollér, at de bevægelige dele ikke er fejljusterede eller binder eller er i en tilstand, der kan påvirke maskinens drift. Hvis maskinen beskadiges, skal den repareres før brug.** Mange ulykker er forårsaget af dårligt vedligeholdt elværktøj.

TILBEHØRSTYPE	MODELNUMMER	BATTERIPAKKE	OPLADER
Kantklipper	STA1500	BA1400, BA2800, BA1400T, BA2240T, BA2242T, BA2800T, BH1001+BA4200, BH1001+BA3360T, BH1001+BA4200T, BH1001+BA5600T, BH1001+BA6720T *BH1001: Rygsæk-link	CH2100E, CH3200E, CH5500E, CH7000E, CH7000E-T
Kantklipper	STA1600	BA1400, BA1400T, BA2240T, BH1001+BA2800, BH1001+BA4200, BH1001+BA2242T, BH1001+BA2800T, BH1001+BA3360T, BH1001+BA4200T, BH1001+BA5600T, BH1001+BA6720T *BH1001: Rygsæk-link	
Kantklipper	STA1700	BA1400, BA1400T, BA2240T, BA2242T, BH1001+BA2800, BH1001+BA4200, BH1001+BA2800T, BH1001+BA3360T, BH1001+BA4200T, BH1001+BA5600T, BH1001+BA6720T *BH1001: Rygsæk-link	
Buskrydder	BCA1200	BA1400, BA2800, BA1400T, BA2240T, BA2242T, BA2800T	
Drejeklip	RTA2300	BA6720T	
Hækkeklipper	HTA2000	BA1400, BA1400T, BA2240T, BA2242T, BA2800, BA2800T, BA3360T, BA4200, BA4200T, BA5600T, BA6720T	
Hækkeklipper	HTA2000S		
Stangsav	PSA1000		
Kantskærer	EA0800		
Strømindikator	CTA9500		
Børste	BBA2100		
Sneskovl	SSA1200		
Oliven-ryster	OSA1000		
Fjerner	DA1400		

## BRUG OG PLEJE AF DENNE BATTERIDREVNE MASKINE

- **Produktet må kun oplades med opladeren, der er godkendt af fabrikanten.** Hvis en oplader, der er egnet til én slags batteri, bruges med en anden slags batteri, kan det føre til brand.
- **Brug kun maskiner med særligt udpegede batteripakker.** Brug af andre batterier kan skabe risiko for personskade og brand.
- **Når batteriet ikke er i brug, skal den holdes væk fra andre metalgenstande som papirclips, mønter, nøgler, søm, skruer eller andre små metalgenstande, der kan skabe forbindelse fra en pol til en anden.** Shorting batteripolerne sammen kan forårsage forbrændinger eller brand.
- **Ved forkert anvendelse kan der slippe væske ud af batteriet: Undgå kontakt.** Hvis det alligevel skulle

ske, skal området skylles med vand. Hvis væsken kommer i øjnene, skal man søge læge. Væske fra batteriet kan forårsage irritation eller forbrændinger.

- **Brug ikke et batteri eller en maskine, der er beskadiget eller modificeret.** Beskadigede eller modificerede batterier kan opføre sig uforudsigeligt og forårsage brand, eksplosion eller risiko for personskade.
- **Udsæt ikke et batteri eller en maskine for ild eller for høj temperatur.** Udsættelse for ild eller temperaturer over 130°C kan forårsage eksplosion.
- **Følg alle anvisninger vedrørende opladning, og oplad ikke batteriet eller maskinen uden for temperaturområdet, der står i anvisningerne.** Forkert opladning eller temperaturer uden for det angivne område kan beskadige batteriet og øge risikoen for brand.



## SERVICE

- **Få maskinen serviceret af en kvalificeret tekniker, og brug kun originale reservedele.** Dette vil sikre, at maskinen fortsat er sikker at bruge.
- **Udfør aldrig selv service på beskadigede batterier.** Service på batterier må kun udføres af producenten eller godkendte servicecentre.
- Ved situationer, der ikke er dækket i denne vejledning: Vær forsigtig, og arbejd med omtanke. Kontakt EGO's servicecenter for at få hjælp.

## GEM DISSE VEJLEDNINGER

**YDERLIGERE SPECIFIKKE SIKKERHEDSREGLER KAN FINDES I BRUGSANVISNINGEN TIL DET PÅGÆLDENDE TILBEHØR.**

## SPECIFIKATIONER

Spænding	56 V
Vægt (uden batteri)	2,95 kg
Bluetooth-frekvensbånd	2400-2438 MHz
Bluetooth maksimal transmissionseffekt	5 dBm

## LISTE OVER DELE (FIG. A)

### BESKRIVELSE

#### GØR DIG BEKENDT MED MOTORHOVEDET (fig. A)

1. Baghåndtag
2. Bluetooth®-indikator
3. Hastighedsindikator
4. Batteri-statusindikator
5. Knap til valg af hastighedsfunktion
6. Spærring
7. Forhåndtag
8. Motorhovedets aksel
9. Vingegreb
10. Knap til frigørelse af akslen
11. Koblingsstykke
12. Beskyttelsesbøjle
13. Løkke på skulderrem
14. Låsegreb
15. Startknap

16. Udløserknap til batteri
17. Lås
18. Skulderrem (ekstraudstyr)

## SAMLING

**⚠ ADVARSEL:** Hvis der er dele, der er beskadigede eller mangler, anvendes apparatet ikke, før delene er udskiftet. Brug af dette produkt med beskadigede eller manglende dele kan medføre alvorlig personskade.

**⚠ ADVARSEL:** Fjern altid batteriet fra produktet, når du monterer dele, foretager justeringer, ved rengøring, eller når det ikke bruges.

## MONTERING AF MOTORHOVEDET

**⚠ ADVARSEL:** Læs og forstå hele brugsanvisningen for hvert ekstra stykke tilbehør, der anvendes med dette motorhoved, og følg alle advarsler og instruktioner. Hvis du ikke følger alle anvisninger nedenfor, kan det medføre elektrisk stød, brand og/eller alvorlig personskade.

**⚠ ADVARSEL:** Dette 56 V motorhoved PHX1600 er designet til kun at blive brugt med tilbehørsmodeller fra EGO, der er angivet i denne brugsanvisning eller efterfølgende er lanceret af EGO til brug med dette motorhoved. Brug af andet tilbehør, der ikke er godkendt, kan forårsage alvorlige personskader eller materielle skader.

**⚠ ADVARSEL:** Tilbehør må aldrig installeres, fjernes eller tilpasses, når motorhovedet kører eller med batteriet sat i. Motoren skal standses og batteriet skal fjernes, da der ellers kan ske alvorlige personskader.

### **MOTORHOVEDET MÅ ALDRIG BRUGES, HVIS TILBEHØRET IKKE ER SAT PÅ.**

Tilbehøret sættes på motorhovedet med et koblingsstykke.

1. Stop motoren, og fjern batteripakken.
2. Løsn vingegrebet.
3. Fjern endedækslet på tilbehøret. Sørg for, at pilen på tilbehørets aksel er ud for pilen på koblingsstykket. Tryk tilbehøret ind i koblingsstykket, indtil du hører et "klik", hvilket betyder at det er på plads (fig. B).

Beskrivelse af delene i fig. B findes nedenfor:

B-1	Fastgørelsesaksel	B-4	Pil på koblingen
B-2	Pil på tilbehørsakslen	B-5	Knap til frigørelse af akslen
B-3	Vingegreb	B-6	Motorhovedets aksel

**DK**

- Træk i akslen på tilbehøret for at kontrollere, at det sidder fast i koblingsstykket. Hvis ikke, skal du dreje akslen på tilbehøret fra side til side i koblingsstykket, indtil det klikker på plads.
- Spænd vingegrebet til.

**⚠ ADVARSEL:** Sørg for, at vingegrebet er spændt godt til, inden du betjener udstyret; tjek jævnligt under brug, at det er spændt til for at undgå alvorlig personskade.

## SÅDAN TAGER DU TILBEHØRET AF MOTORHOVEDET

- Stop motoren, og fjern batteripakken.
- Løsn vingegrebet.
- Tryk på knappen til frigørelse af akslen. Med knappen trykket ned trækkes eller drejeres tilbehøret ud af koblingsstykket.

## MONTERING OG JUSTERING AF FORHÅNDTAGET

**⚠ ADVARSEL:** Fjern altid batteriet fra produktet, når du monterer dele, foretager justeringer, ved rengøring, eller når det ikke bruges.

- Stop motoren, og fjern batteripakken, hvis den er isat.
- Løsn vingemøtrikken og tag udløserhåndtaget, klemmen og vingemøtrikken af forhåndtaget (fig. C1).

C1-1	Forhåndtag	C1-4	Vingemøtrik
C1-2	Udløserhåndtag	C1-5	Klemme
C1-3	Beskyttelsesbøjle (kun til brug med buskrydder- og rotocut-tilbehøret)		

**⚠ ADVARSEL:** Hvis maskinen bruges med buskrydder- eller rotocut-tilbehøret, skal beskyttelsesbøjlen sættes på.

- Tryk forhåndtaget på akslen mellem tærskelringen og koblingen. Sørg for, at forhåndtaget er rettet opad og peger mod toppen af baghåndtaget (fig. C2).
- Sæt klemmeklodsens i rillen på håndtaget (fig. C3).
- Sørg for at den forsænkede del på beskyttelsesbøjlen passer med den delen, der stikker ud på bøjlehåndtaget. Tryk derefter beskyttelsesbøjlen på bøjlehåndtaget (fig. C4).

C4-1	Forsænket del	C4-2	Delen, der stikker ud
------	---------------	------	-----------------------

- Sæt udløserhåndtaget på stangen, og spænd let til med vingemøtrikken (fig. C5).
- Træk låsehåndtaget op for at flytte/dreje forhåndtaget til en behagelig betjeningsposition (fig. C6).

**⚠ ADVARSEL:** Når beskyttelsesbøjlen sættes på, må vingemøtrikken, af sikkerhedsmæssige årsager, ikke løsnes, når forhåndtagets betjeningsindstilling justeres.

- Fold låsehåndtaget sammen, for at spænde forhåndtaget på plads (fig. C7).

**⚠ ADVARSEL:** Brug aldrig maskinen uden at forhåndtaget er sat ordenligt på.

## MONTERING AF SKULDERREM

Tryk på stropens karabinhage for at åbne den, og spænd den fast i løkken på skulderremmen (fig. D1).

Stroppen kan løsnes på to måder. Tag den af skulderen (fig. D2) eller tryk på karabinhagen og tag skulderremmen af løkken (fig. D3).

Når du bruger remmen, må ingen andre bærebar ting forstyrre frigørelsen og fjernelse af remmen.

**⚠ ADVARSEL:** Når der opstår en fare, så tag den straks af skulderen, uanset hvordan remmen er sat på.

Du må ikke bruge den ene skulderrem og den dobbelte skulderrem på samme tid.

## BETJENING

**⚠ ADVARSEL:** Lad ikke fortrolighed med dette produkt gøre dig skodesløs. Husk på, at det kan føre til alvorlige skader, hvis du ikke er opmærksom i blot et sekund.

**⚠ ADVARSEL:** Brug altid øjenbeskyttelse. Hvis disse ikke bruges, kan du få genstande slyngtet i øjnene, og der kan også opstå andre alvorlige skader.

**⚠ ADVARSEL:** Anvend ikke tilbehør eller påmonteringer, der ikke anbefales af fabrikanten af dette produkt. Brug af tilbehør eller påmonteringer, der ikke anbefales, kan forårsage alvorlig personskade.

**⚠ ADVARSEL: MOTORHOVEDET MÅ ALDRIG BRUGES UDEN TILBEHØR MONTERET.**

## INSTALLATION / FJERNELSE AF BATTERIPAKKE

**BEMÆRK:** Oplad batteriet helt før første brug.

## Montering

Sørg for at batteriets ribber passer med monteringsrillerne, og tryk batteriet ned, indtil du hører et "klik" (fig. E1).

Beskrivelse af dele i fig. E1 findes nedenfor:

E1-1	Monteringsrille	E1-2	Rib
------	-----------------	------	-----

## Afmontering

Tryk på knappen til batteriudløseren, og træk batteripakken ud (fig. E2).

**⚠ ADVARSEL:** For at undgå alvorlig personskade skal du altid fjerne batteripakken og ikke røre låsegrebet og startknappen, når du bærer eller transporterer værktøjet.

## SÅDAN STARTES/STOPPES MOTORHOVEDET

**⚠ ADVARSEL:** MOTORHOVEDET MÅ ALDRIG BRUGES UDEN TILBEHØR MONTERET. Forsøg ikke at starte motorhovedet uden et tilbehør sat på.

### Sådan startes motorhovedet (fig. F)

1. Tryk låsegrebet fremad, og tryk derefter på startknappen. Herefter starter motorhovedet.
2. Maskinens drejehastighed styres med startknappen. Jo mere startknappen trykkes ned, jo kraftigere bliver luftstyrken. Jo mindre startknappen trykkes ned, jo svagere bliver luftstyrken. Juster hastigheden i henhold til opgaven.

**BEMÆRK:** Motoren starter kun, når låsegrebet trykkes fremad og startknappen samtidig trykkes ned.

F-1	Låsegreb	F-2	Startknap
-----	----------	-----	-----------

### Sådan stoppes motorhovedet

Flyt tilbehøret væk fra klippeområdet, og slip startknappen bagpå, for at stoppe motorhovedet.

**⚠ ADVARSEL:** Tag altid batteripakken ud af motorhovedet, hvis du holder en pause og når du er færdig med arbejdet.

## Sådan ændres hastighedsfunktionen (fig. G)

Denne maskine har tre hastighedsindstillinger.

Hastighedsfunktionen skifter hver gang, der trykkes på hastighedsknappen.

Hastighedsindikatoren viser den aktive hastighed: Et lys for lav hastighed, to lys for medium hastighed og tre lys for høj hastighed. På den lave hastighed har du bedre kontrol over maskinen, og den kan køre længere på hver opladning.

**BEMÆRK:** Hastigheden kan indstilles, før maskinen tændes og under drift.

Når maskinen startes igen efter en pause, går hastigheden tilbage til den tidligere hastighed.

G-1	Hastighedsindikator	G-3	Bluetooth®-indikator
G-2	Batteri-statusindikator	G-4	Knap til valg af hastighedsfunktion

DK

## BATTERISTATUSINDIKATOR OG HASTIGHEDSINDIKATOR

Batteristatusindikatoren viser batteriets strømniveau og driftsstatus, og hastighedsindikatoren viser maskinens driftsstatus, som vist i skemaet nedenfor. Batteristatusindikatoren og hastighedsindikatoren lyser, når maskinen startes og når der trykkes på hastighedsknappen.

DK

	Indikatorlys		Betydning
Batteri-statusindikator	Lyser grøn		Batteristrømmen er på 20% til 100%
	Blinker grønt		Batteristrømmen er på 10% til 20%
	Lyser rød		Batteristrømmen er under 10%
	Blinker rødt		Batteriet er ved at løbe tør for strøm og skal straks oplades.
	Lyser orange		Batteriet er overophedet. Afkøl batteripakken, indtil temperaturen falder til under 67°C. Se afsnittet " <b>Beskyttelse mod overophedning af batteriet</b> " nedenfor.
	Blinker rødt/grønt skiftevis		Elektronik-fejl på batteriet. Skift batteripakken, eller kontakt EGO's kundeservice. Se afsnittet " <b>Beskyttelse mod elektronik-fejl på batteriet</b> ".
Hastighedsindikator (billedet viser høj hastighed)	Lyser grøn		Maskinen virker rigtigt.
	Lyser orange		Maskinen er overophedet. Afkøl maskinen, indtil temperaturen kommer under 80°C. Se afsnittet " <b>Beskyttelse mod overophedning af maskinen</b> " nedenfor.
	Blinker orange		Maskinen er overbelastet. Se afsnittet " <b>Beskyttelse mod overbelastning af maskinen</b> " nedenfor.

### Beskyttelse mod overophedning af batteriet

Hvis batteritemperaturen kommer over 70°C under drift, slukker temperaturbeskyttelseskredsløbet straks maskinen, så batteripakken beskyttes mod overophedning. Batteristatusindikatoren lyser orange. Slip startknappen og vent, indtil det overophedede batteri har kølet ned, og indikatoren bliver grøn. Herefter kan maskinen genstartes.

### Beskyttelse mod elektronik-fejl på batteriet

Hvis en elektronik-fejl opstår på batteripakken, blinker batteristatusindikatoren rødt/grønt, og maskinen slukker efter 3 sekunder. Skift batteripakken, eller kontakt EGO's kundeservice.

### Beskyttelse mod overbelastning af maskinen

Denne maskine har en indbygget beskyttelsesfunktion mod overbelastning. Hvis maskinen overbelastes, stopper motoren og hastighedsindikatoren blinker orange. Tag batteripakken ud af maskinen og sæt den i igen. Start derefter maskinen igen. Reducer belastningen af maskinen. Undgå for lange klippelinjer eller klipping af tunge/træagtige buske.

### Beskyttelse mod overophedning af maskinen

Hvis maskintemperaturen kommer over 90°C under drift, slukker beskyttelsesfunktionen straks maskinen, så den beskyttes mod overophedning. Hastighedsindikatoren lyser orange. Slip startknappen og vent, indtil den overophedede maskine har kølet ned, og hastighedsindikatoren bliver grøn. Herefter kan maskinen genstartes.

## KOMMUNIKATIONSTEKNOLOGI

For yderligere oplysninger og for at se hele udvalget af forbundne produkter og tjenester, herunder forbindelsesejledninger, skal du scanne QR-koden nedenfor eller gå på [www.egopowerplus.eu/connect](http://www.egopowerplus.eu/connect).



## VEDLIGEHOLDELSE

**⚠ ADVARSEL:** Før eftersyn, rengøring eller service på enheden standses motoren. Vent til alle bevægelige dele er standset, og fjern batteripakken. Efterkommes disse anvisninger ikke, kan det medføre alvorlig personskade eller materielle skader.

**⚠ ADVARSEL:** Ved service må der kun bruges originale reservedele. Brug af andre reservedele kan medføre fare eller forårsage skader på produktet. For at sikre sikkerhed og pålidelighed, bør alle reparationer, der ligger ud over dem, der foretages i henhold til listen i vedligeholdelsesanvisningerne, udføres af en kvalificeret servicetekniker.

**BEMÆRK:** Før hver brug skal du se hele produktet efter for eventuelle skader og manglende eller løse dele, såsom skruer, møtrikker, bolte, hætter og lignende. Tilspænd omhyggeligt alle dele og hætter, og betjen ikke dette produkt, før alle manglende eller beskadigede dele er udskiftet. Kontakt venligst kundeservice eller en kvalificeret servicetekniker.

## GENEREL VEDLIGEHOLDELSE

Undgå, at bruge opløsningsmidler til rengøring af plastdele. De fleste plastmaterialer risikerer at blive ødelagt, ved brug af forskellige slags alment tilgængelige opløsningsmidler. Brug rene klude til at fjerne snavs, støv, olie, fedt osv.

## RENGØRING AF MOTORHOVEDET

1. Stop motoren, og fjern batteripakken.
2. Fjern snavs og skidt på motorhovedet med en fugtig klud og et mildt rengøringsmiddel.

**BEMÆRK:** Brug ikke stærke rengøringsmidler på plastkabinettet eller -håndtaget. De kan blive beskadiget af visse aromatiske olier, såsom af fyrretræ og citron.

## OPBEVARING AF MOTORHOVEDET

1. Tag batteripakken ud af motorhovedet inden opbevaring.
2. Fjern alle fremmedlegemer på motorhovedet.
3. Opbevar den et sted, der er utilgængeligt for børn.
4. Holdes væk fra ætsende stoffer, såsom havekemikalier og vejsalt.

## BESKYTTELSE AF MILJØET



Smid ikke elektrisk udstyr, batterioplader og batterier/genopladelige batterier i skraldespanden!

Tag dette produkt til en autoriseret genbrugsplads, og sørg for at det sendes til genbrug. Elektriske værktøjer skal returneres til et miljøkompatibelt genvindingsanlæg.

Hvis elektriske apparater smides på lossepladsen eller affaldsdeponier, kan der sive giftige stoffer ned i grundvandet og komme ud i fødekæden og gøre skade på menneskers sundhed og velfærd.

## FEJLFINDING

Se brugsanvisningen for det relevante tilbehør.

## GARANTI

### EGO GARANTI POLITIK

Besøg venligst hjemmesiden [egopowerplus.eu](http://egopowerplus.eu) for fuldstændige vilkår og betingelser for EGO's garantipolitik.

DK

## LÄS IGENOM ALLA INSTRUKTIONER!



### LÄS IGENOM BRUKSANVISNINGEN

## SÄKERHETSSYMBOLER

Syftet med säkerhetssymboler är att uppmärksamma eventuella faror. Säkerhetssymbolerna och förklaringarna av dessa kräver din fullständiga uppmärksamhet och förståelse. Symbolvarningarna i sig eliminerar inte några faror. Instruktionerna och varningarna som ges är inte något substitut för korrekta åtgärder för förhindrande av olyckor.

SE

**⚠ VARNING:** Var noga med att läsa igenom och förstå alla säkerhetsinstruktioner i denna bruksanvisning, inklusive alla varningssymboler såsom "FARAR", "VARNING" och "FÖRSIKTIGHET" innan maskinen används. Underlåtenhet att läsa alla instruktioner som listas nedan kan resultera i elektrisk stöt, brand och/eller allvarlig personskada.

## SYMBOLBETEDELSE

**⚠ SÄKERHETSLARMSYMBOL:** Indikerar FARA, VARNING, or FÖRSIKTIGHET. Kan användas i kombination med andra symboler eller bilder.



**⚠ VARNING:** Användning av något elverktyg kan resultera i att främmande föremål kastas in i dina ögon vilket kan resultera i allvarliga ögonskador. Innan elverktyget börjar användas skall alltid skyddsglasögon eller skyddsglasögon med sidoskydd och full ansiktsskydd användas när så behövs. Vi rekommenderar att en ansiktsmask med brett synfält används ovanpå glasögonen eller standard skyddsglasögon med sidoskydd.

## SÄKERHETSINSTRUKTIONER

På den här sidan visas och beskrivs säkerhetssymboler som kan förekomma på produkten. Läs igenom, förstå och följ alla instruktioner på maskinen innan försök görs att montera och hantera den.

	Säkerhetslarm	Indikerar en potentiell risk för personskada.
--	---------------	---

	Läs igenom bruksanvisningen	För att minska risker för skador måste användare läsa igenom och förstå bruksanvisningen innan denna produkt används.
	Använd ögonskydd	Använd alltid skyddsglasögon eller säkerhetsglasögon med sidoskydd och en full ansiktsmask när denna produkt används.
	Använd hörselskydd	Använd alltid hörselskydd när denna produkt används.
	Använd huvudskydd	Använd en godkänd skyddshjälm för att skydda huvudet.
	Använd skyddshandskar	Skydda dina händer med handskar när bladen eller bladskyddet hanteras.
	Använd skyddsskor	Använd halkfria skyddsskor vid användning av denna utrustning.
	Akta dig för ivägslungade objekt	Varnar användaren för att akta sig för ivägslungade föremål.
	Var försiktig med maskinens kastbenägenhet	Varnar användaren för att akta sig för bladets kastbenägenhet.
	Koppla ifrån batteriet innan underhåll utförs	Varnar användaren om att koppla bort batteriet före underhåll.
	Bluetooth®	Bluetooth®-symbol
	Övertemperaturskydd för POWERLOAD™ system	Vid lindning av trimmertråden omedelbart efter lång tids drift kan POWERLOAD™ system kan sluta fungera på grund av övertemperaturskyddet.
	CE	Denna produkt är i enlighet med gällande EG-direktiv.

	UKCA	Denna produkt uppfyller tillämpliga lagar i Storbritannien.
	WEEE	Förbrukade elektriska produkter får inte kastas i hushållssoporna. Lämna in dem till en auktoriserad återvinningsstation.
IPX5	Klassificering av inträngningsskydd	Skydd mot vattenstrålar
V	Volt	Spänning
mm	Millimeter	Längd eller storlek
cm	Centimeter	Längd eller storlek
kg	Kilogram	Vikt
	Likström	Typ eller karakteristik av ström

**OBS:** Ordmärket Bluetooth® och logotyperna är registrerade varumärken som ägs av Bluetooth SIG, Inc. och all användning av sådana märken av EGO under licens.

#### ALLMÄNNA SÄKERHETSVARNINGAR FÖR BATTERIDRIVNA MASKINER

**⚠ VARNING:** Läs igenom alla säkerhetsvarningar och instruktioner. Om inte alla varningar och instruktioner följs kan det leda till elektriska stötter, brand och/eller allvarliga skador.

**Spara alla varningar och instruktioner för framtida referens.**

Termen "maskin" i varningarna syftar på din nätdrivna (sladdanslutna) maskin eller batteridrivna (sladdlösa) maskin.

#### ARBETSPLATSSÄKERHET

- **Håll arbetsområdet rent och väl upplyst.** Trassliga eller mörka områden inbjuder till olyckor.
- **Använd inte maskiner i explosiva miljöer som t.ex. i närvaron av brandfarliga vätskor, gaser eller damm.** Maskiner skapar gnistor som kan antända damm eller ångor.
- **Håll barn och åskådare borta medan maskinen arbetar.** Störningarna kan göra att du tappar kontrollen.

#### ELEKTRISK SÄKERHET

- **Maskinens stickkontakt måste matcha uttaget. Modifiera aldrig stickkontakten på något sätt. Använd inte någon adapterkontakt med**

**motordrivna verktyg som är jordade.** Stickkontakter som inte modifierats och passar i eluttaget minskar risken för elektriska stötter.

- **Undvik kroppskontakt med jordanslutna eller jordade ytor såsom rör, värmeelement, spisar och kylskåp.** Det finns en ökad risk för elektrisk stöt om din kropp är jordanslutna eller jordad.
- **Utsätt inte maskiner för regn eller våta förhållanden.** Vatten som kommer in i ett elektriskt verktyg ökar risken för elektriska stötter.
- **Utsätt inte elverktyg för regn eller våta förhållanden. Använd aldrig kabeln för att bära, släpa eller för att koppla ur maskinen. Håll kabeln borta från värme, olja, skarpa kanter och rörliga delar.** Skadade eller tilltrasslade sladdar ökar risken för elektrisk stöt.
- **När du använder en maskin utomhus, använd en förlängningssladd som är lämplig för utomhusbruk.** Användning av en sladd som är lämplig för utomhusbruk minskar risken för elektriska stötter.
- **Om arbete med en maskin i en fuktig lokal är oundvikligt, använd ett uttag som är skyddat med jordfelsbrytare.** Användning av en jordfelsbrytare minskar risken för elektriska stötter.

SE

#### PERSONLIG SÄKERHET

- **Var uppmärksam och observant samt använd sunt förnuft när du använder en maskin. Använd inte en maskin om du är trött eller under påverkan av droger, alkohol eller medicin.** Ett ögonblicks uppmärksamhet vid användning av maskiner kan leda till allvarliga personskador.
- **Använd personlig skyddsutrustning. Använd alltid skyddsglasögon.** Skyddsutrustning såsom dammskyddsmask, halksäkra säkerhetsskor, skyddshjälm eller hörselskydd som används för lämpliga förhållanden minskar personskador.
- **Förebygg oavsiktlig start. Se till att strömbrytaren är i främiläge innan du ansluter till strömkällan och/eller batteripaketet, plockar upp eller bär verktyget.** Att bära maskiner med fingret på strömbrytaren eller strömsatta maskiner som har strömbrytaren påslagen inbjuder till olyckor.
- **Ta bort inställningsnycklar eller skiftnycklar innan maskinen slås på.** En skiftnyckel eller en nyckel som sitter kvar på en roterande del av maskinen kan resultera i personskada.
- **Sträck dig inte för långt. Ha ordentligt fotfäste och balans hela tiden.** Detta möjliggör bättre kontroll av maskinen i oväntade situationer.

- Klä dig på lämpligt sätt. Bär inte löst sittande kläder eller smycken. Håll ditt hår, kläder och handskar borta från rörliga delar. Löst sittande kläder, smycken och långt hår kan fastna i rörliga delar.
- Om enheter har anslutning för dammuppsamlare och anslutningsmöjligheter, se till att de är anslutna och används på korrekt sätt. Användning av dammuppsamlare kan minska dammrelaterade faror.
- Var alltid uppmärksam vid användning av verktyget, även efter många användningstillfällen, och ignorera inte verktygets säkerhetsprinciper. En vårdslös handling kan orsaka allvarliga personskador inom bråkdelen av en sekund.
- Använd maskinen, tillbehör, verktygsbits osv. i enlighet med dessa instruktioner och ta hänsyn till arbetsförhållanden och det arbete som ska utföras. Om maskinen används för andra arbeten än det är avsett för kan det resultera i farliga situationer.
- Håll handtagen och greppytorna torra, rena och fria från olja och fett. Hala handtag och greppytor förhindrar säker hantering och kontroll av maskinen vid oväntade situationer.
- Denna PHX1600 motorenhet på 56 V får endast användas med följande EGO-tillsatser eller tillsatser som EGO senare har introducerat för användning med denna motorenhet.

## SE

### MASKINANVÄNDNING OCH SKÖTSEL

- Tvinga inte maskinen. Använd rätt maskin för ditt arbete. En korrekt maskin utför jobbet bättre och säkrare med den hastighet som den designats för.
- Använd inte maskinen om strömbrytaren inte kan slås på eller stängas av. Alla maskiner som inte kan kontrolleras med strömbrytaren är farliga och måste repareras.
- Koppla ifrån kontakten från strömkällan och/eller batteripaketet från maskinen innan några justeringar gör, tillbehör byts eller maskinen läggs undan. Dessa förebyggande säkerhetsåtgärder minskar risken för att elverktyget startas oavsiktligt.
- Förvara maskiner som går på tomgång utom räckhåll för barn och låt inte personer som är ovana med apparaten eller dessa instruktioner använda maskinen. Maskiner är farliga i händerna på utbildade användare.
- Underhålla maskiner och tillbehör. Kontrollera efter felinställning eller kärvande rörliga delar, brott på delar och alla andra tillstånd som kan påverka funktionen hos maskinen. Om maskinen är skadad ska den repareras före användning. Många olyckor beror på dåligt underhållna elverktyg.
- Håll klippmaskiner vassa och rena. Ordentligt underhållna kapmaskiner med vassa sågkanter är mindre sannolika att fastna och är lättare att kontrollera.
- Använd endast med de batteripaket och laddare som listas nedan.
- Vid användning med specifika EGO tillbehör, för säkerhetsändamål, för att hålla balansen under drift, välj lämpliga batteripaket enligt listan nedan:



TILLBEHÖRSTYP	MODELLNUMMER	BATTERIPAKET	LADDARE
Trädtrimmer	STA1500	BA1400, BA2800, BA1400T, BA2240T, BA2242T, BA2800T, BH1001+BA4200, BH1001+BA3360T, BH1001+BA4200T, BH1001+BA5600T, BH1001+BA6720T *BH1001: Backpack Link	CH2100E, CH3200E, CH5500E, CH7000E, CH7000E-T
Trädtrimmer	STA1600	BA1400, BA1400T, BA2240T, BH1001+BA2800, BH1001+BA4200, BH1001+BA2242T, BH1001+BA2800T, BH1001+BA3360T, BH1001+BA4200T, BH1001+BA5600T, BH1001+BA6720T *BH1001: Backpack Link	
Trädtrimmer	STA1700	BA1400, BA1400T, BA2240T, BA2242T, BH1001+BA2800, BH1001+BA4200, BH1001+BA2800T, BH1001+BA3360T, BH1001+BA4200T, BH1001+BA5600T, BH1001+BA6720T *BH1001: Backpack Link	
Buskskärare	BCA1200	BA1400, BA2800, BA1400T, BA2240T, BA2242T, BA2800T	
Rotorskärare	RTA2300	BA6720T	
Häcktrimmer	HTA2000	BA1400, BA1400T, BA2240T, BA2242T, BA2800, BA2800T, BA3360T, BA4200, BA4200T, BA5600T, BA6720T	
Häcktrimmer	HTA2000S		
Stångsåg	PSA1000		
Kantskärare	EA0800		
Strömindikator	CTA9500		
Borste	BBA2100		
Snöskyffel	SSA1200		
Oliv Shaker	OSA1000		
Mossrivare	DA1400		

**SE**

#### ANVÄNDNING OCH SKÖTSEL AV BATTERIMASKINEN

- **Ladda endast med den laddare som rekommenderas av tillverkaren.** En laddare som är lämplig för en typ av batteripaket kan skapa en risk för brand när den används med ett annat batteripaket.
- **Använd endast maskiner med specifikt designade batteripaket.** Användning av andra batteripaket kan medföra risk för personskador och eld.
- **När batteripaket inte används bör det hållas borta från andra metallföremål som gem, mynt, nycklar, spikar, skruvar och andra små metallföremål som kan skapa kontakt mellan de två polerna.** Kortslutning av batteriets terminaler kan orsaka brännskador eller en brand.
- **Under olämpliga förhållanden kan vätska spruta ut från batteriet. Undvik kontakt. Vid oavsiktlig**

**kontakt, spola med vatten. Om vätskan kommer i kontakt med ögonen, sök också läkarhjälp.**

Vätska som sprutar ur batteriet kan orsaka sveda och brännskador.

- **Använd inte ett batteripaket eller maskin som skadats eller modifierats.** Skadade eller modifierade batterier kan leda till oförutsägbart uppträdande som leder till brand, explosion eller risk för personskador.
- **Utsätt inte batteripaketet eller maskinen för eld eller extrema temperaturer.** Exponering av eld eller temperaturer över 130°C kan orsaka explosion.
- **Följ alla laddningsinstruktioner och ladda inte batteripaketet eller maskinen utanför det temperaturområde som anges i instruktionerna.** Felaktig laddning eller vid temperaturer utanför angivet temperaturområde kan skada batteriet och ökar risken för brand.

## SERVICE

- **Lämna in din maskin för service hos en kvalificerad servicetekniker som endast använder identiska utbytesdelar.** Det säkerställer att maskinens säkerhet bibehålls.
- **Utför aldrig service på skadade batteripaket.** Service av batteripaket bör endast utföras av tillverkaren eller auktoriserade serviceverkstäder.
- Om en situation som inte beskrivs i bruksanvisningen uppstår, använd försiktighet och gott omdöme. Kontakta EGO servicecenter för hjälp.

## SPARA DESSA INSTRUKTIONER

**KOMPLETTERANDE SÄKERHETSREGLER KAN HITTAS I TILLBEHÖRETS BRUKSANVISNING.**

SE

## SPECIFIKATIONER

Spänning	56 V
Vikt (utan batteripaket)	2,95 kg
Bluetooth operativt frekvensband	2400-2438 MHz
Bluetooth maximal sändningseffekt	5 dBm

## FÖRPACKNINGSLISTA (BILD A)

## BESKRIVNING

### LÄRA KÄNNA DIN MOTORENHET (bild A)

1. Bakre handtag
2. Bluetooth® indikator
3. Indikator för hastighet
4. Indikator för batteristatus
5. Knapp för hastighetsläge
6. Tröskelring
7. Främre handtag
8. Motorenhetens axel
9. Vingratt
10. Låsknapp för axeln
11. Koppling
12. Skyddsstång
13. Axelremsögla
14. Startspärr
15. Variabelt gasreglage
16. Batterilåsknapp

17. Spärrhake
18. Axelrem (extratillbehör)

## MONTERING

**⚠ VARNING:** Om någon del är skadad eller saknas skall inte denna produkt användas innan delarna ersatts. Användning av denna produkt om den är skadad eller saknar delar kan resultera i allvarliga personskador.

**⚠ VARNING:** Ta alltid bort batteripaketet från produkten vid montering av delar, justeringar, rengöring eller när produkten inte används.

## INSTALLERA EN MOTORENHETSTILLSATS

**⚠ VARNING:** Läs igenom och förstå den fullständiga bruksanvisningen för varje tillbehör (valfritt) som används på denna motorenhet och följ alla varningar och instruktioner. Underlåtenhet att följa alla instruktioner kan resultera i elektriska stötar, brand och/eller allvarliga personskador.

**⚠ VARNING:** Denna 56 volts motorenhet PHX1600 är endast utvecklad för användning med EGO-tillbehör av modellerna som anges i denna bruksanvisning eller enare införts av EGO för användning med denna motorenhet. Användning av andra, otillåtna tillbehör kan orsaka allvarlig personskador eller skador på egendom.

**⚠ VARNING:** Du får aldrig installera, ta bort eller justera något tillbehör medan motorenheten är igång eller med batteriet monterat. Underlåtenhet att stoppa motorn och ta ut batteriet kan orsaka allvarliga personskador.

### ANVÄND ALDRIG MOTORENHETEN UTAN ETT TILLBEHÖR.

Tillbehöret ansluts till motorenheten via en kopplingsenhet.

1. Stoppa motorn och ta bort batteripaketet.
2. Lossa på vingmuttern.
3. Ta bort ändlocket från tillbehöret. Rikta in pilen på the tillbehörets axel med pilen på kopplingen och tryck in axeln in i kopplingen tills du hör ett klick. Detta klick indikerar att tillbehörets axel är monterat på plats (bild B).

Bild B se nedan för beskrivning av delar:

B-1	Tillbehörets axel	B-4	Pil på fästet
B-2	Pil på tillbehörets axel	B-5	Låsknapp för axeln
B-3	Vingratt	B-6	Motorenhetens axel

4. Dra i tillbehörsaxel för att bekräfta att den är fastlåst i kopplingen. Om den inte är fastlåst, vrid tillbehörets axel från sida till sida i kopplingen tills den knäpps på plats.
5. Dra åt vingmuttern ordentligt.

**⚠ VARNING:** Säkerställ att vingmuttern är helt åtdragen innan utrustningen används. Kontrollera regelbundet att den är åtdragen före användning för att undvika allvariga personskador.

#### TA BORT TILLBEHÖR FRÅN MOTORENHETEN

1. Stoppa motorn och ta bort batteripaketet.
2. Lossa på vingmuttern.
3. Håll in axelns frigöringsknapp och dra eller vrid tillbehöret tills det frigörs från kopplingen.

#### MONTERA OCH JUSTERA DET FRÄME HANDTAGET

**⚠ VARNING:** Ta alltid bort batteripaketet från produkten vid montering av delar, justeringar, rengöring eller när produkten inte används.

1. Stoppa motorn och ta bort batteripaketet (om monterat).
2. Lossa vingmuttern och ta bort snabbkopplingsspaken, klämblocket och vingmuttern från det främre handtaget (bild C1).

C1-1	Främre handtag	C1-4	Vingmutter
C1-2	Snabblåsspak	C1-5	Fästblock
C1-3	Skyddsstång (endast för användning med buskskärare eller rotorskärare)		

**⚠ VARNING:** När verktyget är utrustat med buskskärare eller rotorskärare måste skyddsstången monteras.

3. Skjut det främre handtaget på axeln mellan tröskelringen och kopplingen, se till att det främre handtaget är placerat uppåt och pekar mot toppen av det bakre handtaget (bild C2).
4. Sätt in klämblocket i handtagsöppningen (bild C3).
5. Rikta in den försänkta delen i barriärstången med den utskjutande delen på öglehandtaget, tryck bomstången på öglehandtaget (bild C4).

C4-1	Infälld del	C4-2	Utskjutande del
------	-------------	------	-----------------

6. Montera snabbkopplingsspaken och dra åt vingmuttern (bild C5).
7. Dra snabbkopplingsspaken uppåt för att flytta/rotera öglehandtaget till ett bekvämt arbetsläge (bild C6).

**⚠ VARNING:** Vid installation av säkerhetsbarriären kan, av säkerhetsskäl, vingmuttern inte lossas vid justering av det främre handtags arbetsläge.

8. Vik snabbkopplingsspaken för att säkra öglehandtaget på plats (bild C7).

**⚠ VARNING:** Använd aldrig maskinen utan att det främre handtaget är ordentligt fastsatt.

#### MONTERA AXELREMMEN

Tryck ned karbinhaken för att öppna den och fäst den på axelremsöglan (bild D1).

Du kan lossa remmen på två sätt. Ta av den direkt från axeln (bild D2) eller tryck ner karbinhaken och koppla loss axelremmen från axelremsöglan (bild D3).

När du bär remmen får ingen annan bärbar enhet störa frigöringen och borttagningen av remmen.

**⚠ VARNING:** När ett nödläge inträffar, ta omedelbart av den från axeln oavsett vilket läge som remmen är i.

Du bör inte använda en enkel axelrem och dubbel axelrem samtidigt med rygsäcksbatteriet.

SE

#### DRIFT

**⚠ VARNING:** Bli inte vårdslös bara för att du är bekant med denna produkt. Kom ihåg att oaktsamhet under en bråkdel av en sekund är tillräcklig för att orsaka allvariga skador.

**⚠ VARNING:** Använd alltid ögonskydd. Om inte så görs kan det resultera i att föremål kastas in i ögonen och andra möjliga allvarliga skador.

**⚠ VARNING:** Använd inga andra tillsatser eller tillbehör än de som rekommenderas av tillverkaren av denna produkt. Användning av tillbehör eller tillsatser som inte rekommenderas kan resultera i allvarig personskada.

**⚠ VARNING: ANVÄND ALDRIG MOTORENHETEN UTAN ETT TILLBEHÖR.**

#### INSTALLERA/TA UT BATTERIPAKETET

**NOTERA:** Ladda batteripaketet fullt före första användning.

## Installation

Rikta in listerna på batteriet med monteringsspåren och tryck sedan ner batteripaketet tills du hör ett "klick" (bild E1).

Bild E1 se nedan för beskrivning av delar:

E-1	Monteringsspår	E1-2	List
-----	----------------	------	------

## Borttagning

Tryck in batterilåsknappen och dra sedan ut batteripaketet (bild E2).

**⚠ VARNING:** För att undvika allvarliga personskador, ta alltid ut batteripaketet och håll händerna borta från startspärren och avtryckaren när verktyget bärs eller transporteras.

## STARTA/STOPPA MOTORENHETEN

**⚠ VARNING:** ANVÄND ALDRIG MOTORENHETEN UTAN ETT TILLBEHÖR. Försök inte att starta motorenheten utan tillbehör.

### Starta motorenheten (bild F)

1. Flytta låsspaken framåt och tryck sedan in det variabla gasreglaget. Motorenheten startar.
2. Maskinens rotationshastighet styrs med avtryckaren för variabel hastighet. Mer tryck på avtryckarens resulterar i högre hastighet, mindre tryck resulterar i lägre hastighet. Ställ in hastigheten så den passar uppgiften.

**NOTERA:** Motorn startar endast när låsspaken flyttas framåt och den variabla hastighetsutlösaren trycks ned samtidigt.

F-1	Startspärr	F-2	Variabelt gasreglage
-----	------------	-----	----------------------

### Stoppa motorenheten

Flytta tillbehöret bort från skärområdet och släpp avtryckaren för variabel hastighet för att stoppa krafthuvudet.

**⚠ VARNING:** Ta alltid bort batteripaketet från motorenheten vid arbetsavbrott och efter avslutat arbete.

## Ändring av hastighetsläge (bild G)

Maskinen har tre hastighetslägen.

Hastighetsläget ändras vid varje tryckning på knappen för hastighetsläge.

Hastighetsindikatorn visar aktiv hastighetsstatus: ett ljus för låg hastighet och två lampor för medelhastighet och tre lampor för hög hastighet. Låghastighetsområdet ger bättre kontroll över trimmern och längre drifttid per laddning.

**NOTERA:** Hastighetsläget kan ställas in innan maskinen slås på eller under drift.

När maskinen startas om efter en paus återgår hastighetsläget till föregående hastighet.

G-1	Indikator för hastighet	G-3	Bluetooth® indikator
G-2	Indikator för batteristatus	G-4	Knapp för hastighetsläge

## BATTERI-STATUSINDIKATOR OCH HASTIGHETSINDIKATOR

Batteristatusindikatorn visar laddningsnivån och arbetsstatusen för batteripaketet, och hastighetsindikatorn visar maskinens arbetsstatus enligt tabellen nedan. Batteristatusindikatorn och hastighetsindikatorn tänds när maskinen startas ELLER knappen för hastighetsläge trycks ned.

Indikatorlampor			Innebörd
Indikator för batteristatus	Fast grön		Batteriladdningsnivå på 20 % till 100 %
	Blinkar grönt		Batteriladdningsnivå på 10 % till 20 %
	Fast Röd		Batteriladdningsnivå på mindre än 10 %
	Blinkar rött		Batteripaketet är nästan helt slut och måste laddas omedelbart.
	Fast orange		Batteripaketet är överhettat. Låt batteripaketet svalna tills dess temperatur sjunker under 67 °C. Se " <b>Skydd hög batteritemperatur</b> " nedan.
	Blinkar växelvis röd/grön		Fel i batteripaketets elektronik. Byt ut batteripaketet eller kontakta EGO kundtjänst. Se " <b>Skydd vid batterielektronik felskydd</b> ".
Hastighetsindikator (illustrationen visar den höga hastigheten)	Fast grön		Maskinen fungerar som den ska.
	Fast orange		Maskinen är överhettad. Kyl maskinen tills temperaturen sjunker under 80 °C. Se " <b>Maskinskydd vid hög temperatur</b> " nedan.
	Blinkar orange		Maskinen är överbelastad. Se " <b>Maskinöverbelastningsskydd</b> " nedan.

SE

### Skydd hög batteritemperatur

Om batteritemperaturen överstiger 70 °C under drift, kommer temperaturskyddskretsen omedelbart att stänga av maskinen för att skydda batteripaketet från överhettningsskador. Batteristatusindikatorn lyser orange. Släpp avtryckaren och vänta tills det överhettade batteriet svalnat och indikatorn blir grön, starta sedan om maskinen.

### Skydd vid batterielektronikfel

När batteripaketets elektronikfel inträffar blinkar batteristatusindikatorn växelvis rött/grönt och maskinen stängs av efter 3 sekunder. Byt ut batteripaketet eller kontakta EGO kundtjänst.

### Skydd mot överbelastning av maskiner

Den här maskinen har ett inbyggt överbelastningsskydd. När maskinen är överbelastad stannar motorn och hastighetsindikatorn blinkar orange. Ta bort batteripaketet från maskinen, sätt sedan tillbaka batteripaketet och starta om maskinen. Minska belastningen på maskinen, undvik för lång eller överdimensionerad klipplina eller klipp på de tunga/vedartade buskarna.

### Skydd hög maskintemperatur

Om maskinens temperatur överstiger 90 °C under drift, kommer temperaturskyddskretsen omedelbart att stänga av maskinen för att skydda mot överhettningsskador. Hastighetsindikatorn lyser orange. Släpp avtryckaren och vänta tills den överhettade maskinen svalnat och hastighetsindikatorn blir grön, starta sedan om maskinen.

## KOMMUNIKATIONSTEKNOLOGI

För information eller vårt kompletta utbud av anslutna produkter och tjänster, inklusive anslutningsinstruktioner, skanna QR-koden nedan eller besök [www.egopowerplus.eu/connect](http://www.egopowerplus.eu/connect).



SE

## UNDERHÅLL

**⚠️ WARNING:** Före inspektion, rengöring eller service av enheten, stoppa motorn, vänta tills alla rörliga delar har stoppats och ta sedan ut batteripaketet. Underlåtenhet att följa dessa instruktioner kan resultera i allvarliga personskador eller skada på egendom.

**⚠️ WARNING:** Vid service ska enbart identiska utbyteskomponenter användas. Om andra delar används kan det skapa en fara eller orsaka produktskador. För att säkerställa produktens säkerhet och pålitlighet måste alla reparationer, förutom de som anges i dessa underhållsinstruktioner, utföras av en behörig servicetekniker.

**NOTERA:** Inspektera hela produkten innan varje användning om där finns skador, saknade eller lösa delar såsom skruvar, muttrar, bultar, höljen etc. Dra åt alla fästelement och lock och använd inte denna produkt innan alla saknade eller skadade delar bytts ut. Vänligen kontakta kundtjänst eller en behörig servicetekniker.

### ALLMÄNT UNDERHÅLL

Använd inte lösningsmedel när du rengör plastdelarna. De flesta plaster är känsliga för skador från olika typer av kommersiella lösningsmedel och kan skadas av dess användning. Använd rena trasor för att ta bort smuts, damm, olja, fett osv.

### RENGÖRA MOTORENHETEN

1. Stoppa motorn och ta bort batteripaketet.
2. Rengör motorenheten från smuts och skräp med en fuktad trasa med ett mildt rengöringsmedel.

**UPPMÄRKSAMMA:** Använd inte starka rengöringsmedel på plasthöljat eller handtaget. Det kan orsaka skador av vissa aromatiska oljor som t.ex. tall och citron.

## FÖRVARA MOTORENHETEN

1. Ta ut batteripaketet från motorenheten före förvaring.
2. Rengör motorenheten från allt främmande material.
3. Förvara den på en plats som är utom räckhåll för barn.
4. Håll den undan från korrosiva medel såsom trädgårdskemikalier och avisningsalt.

## SKYDDA MILJÖN



Kasta inte elektrisk utrustning, batteriladdare och batterier/laddningsbara batterier i hushållssoporna!

Ta denna produkt till en auktoriserad återvinnare och gör den tillgänglig för separat insamling. Elektriska verktyg måste returneras till en miljöanpassad återvinningsanläggning.

Om elektriska apparater kasseras på avfallsupplag eller soptippar kan farliga ämnen läcka ut i grundvattnet och tränga in i livsmedelskedjan och skada din hälsa och välbefinnande.

## FELSÖKNING

Se bruksanvisningen för tillämpliga tillbehör.

## GARANTI

### EGO GARANTIPOLICY

Besök webbsidan [egopowerplus.eu](http://egopowerplus.eu) för fullständiga villkor för EGO garantipolicy.

## LUE KAIKKI OHJEET!



### LUE KÄYTTÖOPAS

## TURVALLISUUSSYMBOLIT

Turvallisuussymbolien tarkoituksena on kiinnittää huomiota mahdollisiin vaaroihin. Turvallisuussymbolit ja niiden selitykset on syytä lukea tarkkaan ja ymmärtää perusteellisesti. Varoitussymbolit eivät yksin poista vaaran mahdollisuutta. Niiden antamat ohjeet ja varoitukset eivät korvaa kunnollisia onnettomuuksien ehkäisytöimenpiteitä.

**VAROITUS:** Lue ja ymmärrä tämän käyttöoppaan kaikki turvallisuusohjeet, mukaan lukien turvallisuusvaroitussymbolit, kuten "VAARA", "VAROITUS" ja "HUOMIO" ennen koneen käyttämistä. Alla olevien ohjeiden noudattamatta jättäminen saattaa aiheuttaa sähköiskun, tulipalon ja/tai vakavan henkilövahingon.

## SYMBOLIEN MERKITYKSET

**TURVALLISUUSHÄLYTYKSEN SYMBOLI:** Ilmaisee VAARAA, VAROITUSTA TAI HUOMIOTA. Saatetaan käyttää yhdessä muiden symboleiden tai kuvien kanssa.



**VAROITUS:** Minkä tahansa koneen käyttö saattaa aiheuttaa vierasesineiden sinkoutumisen silmiin, mikä voi aiheuttaa vakavia silmävammoja. Käytä aina suojalaseja, joissa on sivusuojat, ja tarvittaessa koko kasvot peittävää suojaa, kun käytät konetta. Silmälasien päällä suosittelemme käyttämään suojamaskia, jossa on laaja näkökenttä, tai tavallisia suojalaseja, joissa on sivusuojat.



## TURVALLISUUSOHJEET

Tällä sivulla kuvataan ja esitellään turvallisuussymbolit, jotka saattavat esiintyä tässä tuotteessa. Lue, ymmärrä ja noudata kaikkia laitteen ohjeita ennen kuin yrität koota sen tai käyttää sitä.

	Turvalli- suushälytys	Osoittaa mahdollista henkilövahinkojen vaaraa.
--	--------------------------	--

	Lue käyttöopas	Käyttäjän on luettava ja ymmärrettävä käyttöopas ennen tämän laitteen käyttöä loukkaantumisvaaran vähentämiseksi.
	Käytä silmäsuojaimia	Käytä aina suojalaseja tai sivusuojilla varustettuja suojalaseja ja kokonaamaria, kun käytät tätä tuotetta.
	Käytä kuulonsuojaimia	Käytä aina kuulonsuojaimia, kun käytät laitetta.
	Käytä suojakypärää	Käytä hyväksyttyä suojakypärää suojataksesi pääsi.
	Käytä suojakäsineitä	Käytä suojakäsineitä, kun käsittelet terää tai terän suojusta.
	Käytä turvajalkineita	Käytä luistamattomia turvajalkineita varusteen käytön aikana.
	Varo sinkoutuvia kohteita	Varoittaa käyttäjää sinkoutuvista kohteista.
	Varo terän työntövoimaa	Varoittaa käyttäjää terän työntövoimasta.
	Irrota akku ennen huoltotoimenpiteitä	Muistuttaa käyttäjää irrottamaan akku ennen huoltoa.
	Bluetooth®	Bluetooth®-symboli
	Ylikuumentamis- suojauksen POWERLOAD™ järjestelmä	Kun kelaat leikkuusiimaa heti pitkän käytön jälkeen, POWERLOAD™-järjestelmä voi lakata toimimasta ylikuumentamis- suojauksen vuoksi.
	CE	Tämä tuote vastaa sovellettavia EU-direktiivejä.
	UKCA	Tämä tuote vastaa sovellettavaa UK-lainsäädäntöä.

FI

	WEEE	Vanhoja sähkölaitteita ei saa hävittää kotitalousjätteen mukana. Vie laite valtuutettuun kierrätyslaitokseen.
IPX5	IP-suojaluokitus	Suojaus vesisuihkuja vastaan
V	Voltti	Jännite
mm	Millimetri	Pituus tai koko
cm	Senttimetri	Pituus tai koko
kg	Kilogramma	Paino
	Tasavirta	Virran tyyppi tai ominaisuus

## FI

**HUOMAA:** Bluetooth®-sanamerkki ja -logot ovat Bluetooth SIG, Inc:n omistamia rekisteröityjä tavaramerkkejä, ja EGO käyttää näitä merkkejä lisenssillä.

### YLEISET AKKUKÄYTTÖISEN KONEEN TURVALLISUUSVAROITUKSET

**VAROITUS:** Lue kaikki turvallisuusvaroitukset ja -ohjeet. Varoitusten ja ohjeiden noudattamatta jättäminen saattaa aiheuttaa sähköiskun, tulipalon ja/tai vakavan henkilövahingon.

**Säilytä kaikki varoitukset ja ohjeet myöhempää käyttöä varten.**

Varoituksissa termillä "kone" tarkoitetaan verkkovirtakäyttöistä (johdollista) tai akkukäyttöistä (johdotonta) konetta.

### TYÖALUEEN TURVALLISUUS

- Pidä työskentelyalue siistinä ja hyvin valaistuna. Sotkuiset tai pimeät alueet aiheuttavat onnettomuuksia.
- Älä käytä koneita räjähdysriskissä ympäristössä, kuten esimerkiksi syttyneen nesteiden, bensiinin tai pölyjen lähellä. Koneet saattavat aiheuttaa kipinöitä, jotka voivat sytyttää pölyn tai höyryä.
- Älä päästä lapsia tai sivullisia lähelle, kun käytät konetta. Häiriötekijät voivat aiheuttaa hallinnan menettämisen.

### SÄHKÖTURVALLISUUS

- Koneen pistokkeiden on vastattava pistorasiaa. Älä muuta pistoketta millään tavalla. Älä käytä minkäänlaisia sovittipistokkeita maadoitettujen koneiden kanssa. Muokkaamattomat pistokkeet ja niihin sopivat pistorasiat vähentävät sähköiskun vaaraa.

- Vältä koskemasta vartalollasi maadoitettuihin pintoihin, kuten putkiin, lämmityspattereihin, liesiin ja jääkaappeihin. Sähköiskun riski kasvaa, jos kehosi on maadoitettu.
- Älä altista koneita sateelle tai märille olosuhteille. Sähkötyökaluun pääsevä vesi lisää sähköiskun vaaraa.
- Älä väärinkäytä johtoa. Älä ikinä käytä johtoa koneen kantamiseen, vetämiseen tai pistokkeen irrottamiseen. Pidä johto poissa tulen, öljyn, terävien reunojen tai liikkuvien osien läheltä. Vahingoittuneet tai sotkeutuneet johdot lisäävät sähköiskun vaaraa.
- Kun käytät konetta ulkona, käytä ulkokäyttöön soveltuvaa jatkojohtoa. Ulkokäyttöön soveltuvan johdon käyttö vähentää sähköiskun vaaraa.
- Jos et voi välttää koneen käyttöä kosteissa olosuhteissa, käytä vikavirtasuojakytkimellä varustettua pistorasiaa. Vikavirtasuojakytkimen käyttö vähentää sähköiskun riskiä.

### HENKILÖKOHTAINEN TURVALLISUUS

- Ole valpas, tarkkaavainen ja käytä maalaisjärkeä, kun käytät konetta. Älä käytä konetta, kun olet väsynyt tai kun olet huumeiden, alkoholin tai lääkityksen vaikutuksen alaisena. Hetkellinenkin huomion herpaantuminen koneita käytettäessä saattaa aiheuttaa vakavan henkilövahingon.
- Käytä henkilönsuojaimia. Käytä aina silmäsuojaimia. Tarvittaessa käytettävät suojavarusteet, kuten hengityssuojain, liuukesteelliset turvakengät, suojakypärä tai kuulosuojaimet, vähentävät henkilövahinkoja.
- Estä vahingossa käynnistyminen. Varmista, että kytkin on off-asennossa, ennen kuin liität virtalähteen ja/tai akun, nostat koneen tai kannat sitä. Koneiden kantaminen sormi virtakytkimellä tai virta kytkettynä olevan koneen liittäminen pistorasiaan muodostaa onnettomuusvaaran.
- Poista kaikki säätöön käytetyt avaimet tai kiintoavaimet ennen kuin käynnistät koneen. Koneen pyörittävään osaan jätetty avain tai kiintoavain saattaa aiheuttaa henkilövahingon.
- Älä kurkottele. Säilytä aina tukeva asento ja hyvä tasapaino. Näin hallitset koneen parhaalla mahdollisella tavalla odottamattomissa tilanteissa.
- Pukeudu asianmukaisesti. Älä käytä väljiä vaatteita tai koruja. Pidä hiuksesi, vaatteesi ja käsineesi poissa liikkuvien osien läheltä. Väljät vaatteet, korut tai pitkät hiukset voivat takertua liikkuviin osiin.



- Jos laitteissa on liitännät pölynpoistolaitteille ja keräilylaitteille, varmista, että ne on liitetty ja niitä käytetään oikein. Pölynpoistolaitteiden käyttö voi vähentää pölyn liittyviä vaaroja.
- Älä anna tuotteen tuttuuden toistuvan käytön takia tehdä sinua liian itsevarmaksi, äläkä jätä työkalun turvallisuusohjeita noudattamatta. Huolimaton toiminta voi aiheuttaa vakavan henkilövahingon sekunnin murto-osassa.
- Käytä konetta, lisävarusteita ja koneen teriä ym. näiden ohjeiden mukaisesti ja siten, että otat huomioon käyttöolosuhteet ja tehtävän työn. Koneen käyttö muuhun kuin sille suunniteltuun tarkoitukseen saattaa aiheuttaa vaaratilanteen.
- Pidä kahvat ja tartuntapinnat kuivina, puhtaina, öljyttöminä ja rasvattomina. Liukkaat kahvat ja tartuntapinnat eivät mahdollista koneen turvallista käsittelyä ja hallintaa odottamattomissa tilanteissa.

## KONEEN KÄYTTÖ JA HOITO

- Älä pakota konetta. Käytä omaan käyttötarkoitukseesi soveltuvaa konetta. Oikea kone suoriutuu parhaiten ja turvallisimmin tehtävästä sille tarkoitettulla nopeudella.
- Älä käytä konetta, jos sitä ei saa käynnistettyä ja sammutettua kytkimellä. Koneen, jota ei voida hallita kytkimellä, käyttö on vaarallista ja se on korjattava.
- Irrota pistoke virtalähteestä ja/tai akku koneesta ennen kuin teet mitään säätöjä, vaihdat apuvälineitä tai laitat sähkötyökalun varastoon. Nämä ennaltaehkäisevät turvallisuusuimenpiteet vähentävät koneen vahingossa käynnistymisen riskiä.
- Säilytä käyttämättömänä oleva kone lasten ulottumattomissa, äläkä anna henkilöiden, jotka eivät tunne konetta tai näitä ohjeita, käyttää konetta. Koneet ovat vaarallisia kokemattomien käyttäjien käsissä.
- Pidä koneet ja lisävarusteet kunnossa. Tarkista, että liikkuvat osat ovat kunnolla paikallaan, että osat ovat ehjiä, ja että koneessa ei ole muita ongelmia, jotka saattaisivat vaikuttaa sen toimintaan. Jos kone on vaurioitunut, korjauta se ennen käyttöä. Monet onnettomuudet johtuvat huonosti ylläpidetyistä sähkötyökaluista.
- Pidä leikkuukoneet terävinä ja puhtaina. Oikein huolletut leikkuukoneet, joissa on terävät leikkuureunat, eivät todennäköisesti jumiudu, ja niitä on helpompi hallita.
- Tätä 56 V:n akkupäätä PHX1600 saa käyttää seuraavien EGO-lisäosien tai EGO:n tälle akkupäälle suosittelemien lisäosien kanssa.
  - Käytä vain alla lueteltujen akkujen ja latureiden kanssa.
  - Kun käytät tiettyjen EGO-lisäosien kanssa, valitse turvallisuusyistyä sopivat akut alla olevasta luettelosta, jotta tasapaino säilyy käytön aikana:

LISÄOSAN TYYPI	MALLIN NUMERO	AKKU	LATURI
Siimaleikkuri	STA1500	BA1400, BA2800, BA1400T, BA2240T, BA2242T, BA2800T, BH1001+BA4200, BH1001+BA3360T, BH1001+BA4200T, BH1001+BA5600T, BH1001+BA6720T *BH1001: Reppulinkki	CH2100E, CH3200E, CH5500E, CH7000E, CH7000E-T
Siimaleikkuri	STA1600	BA1400, BA1400T, BA2240T, BH1001+BA2800, BH1001+BA4200, BH1001+BA2242T, BH1001+BA2800T, BH1001+BA3360T, BH1001+BA4200T, BH1001+BA5600T, BH1001+BA6720T *BH1001: Reppulinkki	
Siimaleikkuri	STA1700	BA1400, BA1400T, BA2240T, BA2242T, BH1001+BA2800, BH1001+BA4200, BH1001+BA2800T, BH1001+BA3360T, BH1001+BA4200T, BH1001+BA5600T, BH1001+BA6720T *BH1001: Reppulinkki	
Raivaussaha	BCA1200	BA1400, BA2800, BA1400T, BA2240T, BA2242T, BA2800T	
Raivauspää	RTA2300	BA6720T	
Pensasleikkuri	HTA2000	BA1400, BA1400T, BA2240T, BA2242T, BA2800, BA2800T, BA3360T, BA4200, BA4200T, BA5600T, BA6720T	
Pensasleikkuri	HTA2000S		
Varsisaha	PSA1000		
Reunaleikkuri	EA0800		
Kultivaattori	CTA9500		
Harjatela	BBA2100		
Lumilapio	SSA1200		
Oliivien ravistelija	OSA1000		
Sammaleenpoistaja	DA1400		

### AKKUKÄYTTÖISEN KONEEN KÄYTTÖ JA HOITO

- **Lataa vain valmistajan määrittelemällä laturilla.**  
Laturi, joka sopii yhdyntyyppiselle akulle voi aiheuttaa tulipalovaaran, jos sitä käytetään toisenlaisen akun kanssa.
- **Käytä koneissa vain erityisesti niihin tarkoitettuja akkuja.** Muunlaisten akkujen käyttö saattaa aiheuttaa henkilövahingon tai tulipalon vaaran.
- **Kun akku ei ole käytössä, pidä se poissa metalliesineiden, kuten paperiliitinten, kolikkoiden, avainten, naulojen, ruuvien tai muiden pienten metalliesineiden, läheltä, jotta ne eivät voi liittää yhtä napaa toiseen.** Akun napojen oikosulku voi aiheuttaa palovammoja tai tulipalon.
- **Akusta voi valua nestettä väärästä käytöstä johtuen. Vältä kosketusta nesteeseen. Jos kosket**

nesteeseen vahingossa, huuhtele vedellä. Jos nestettä pääsee silmiin, hakeudu lääkärin hoitoon. Akusta valuva neste voi aiheuttaa ärsytystä tai palovammoja.

- **Älä käytä akkua tai konetta, joka on vaurioitunut tai jota on muutettu.** Vaurioituneet tai muutetut akut voivat käyttäytyä arvaamattomasti ja aiheuttaa tulipalon, räjähdyksen tai henkilövahingon vaaran.
- **Älä altista akkua tai konetta tulelle tai äärimmäisille lämpötiloille.** Altistaminen tulelle tai yli 130 °C:n lämpötilalle voi aiheuttaa räjähdyksen.
- **Noudata kaikkia latausohjeita, äläkä lataa akkua tai konetta lämpötilassa, joka ei ole ohjeissa ilmoitetun lämpötila-alueen sisällä.** Virheellinen lataaminen tai lataaminen ilmoitetun lämpötila-alueen ulkopuolella olevassa lämpötilassa voi vaurioittaa akkua ja lisätä palovaaraa.

## HUOLTO

- **Huollata kone asiantuntevalla korjaajalla, joka käyttää vain identtisiä varaosia.** Tällä varmistetaan, että koneen turvallisuus säilyy.
- **Älä koskaan huolla vaurioituneita akkuja.** Akkujen huollon saa tehdä vain valmistaja tai sen valtuuttamat huoltoilikkeet.
- Jos kohtaat tilanteen, jota ei tässä käyttöoppaassa käsitellä, toimi varoen ja käytä omaa harkintakykyäsi. Pyydä lisäohjeita EGO-huoltokeskuksesta.

## SÄILYTÄ NÄMÄ OHJEET

### ERITYISIÄ LISÄTURVAOHJEITA ON KUNKIN KÄYTETTÄVÄN LISÄOSAN KÄYTTÖOPPAASSA.

## TEKNISET TIEDOT

Jännite	56 V
Paino (ilman akkua)	2,95 kg
Bluetooth-käyttötaajuuskaista	2400-2438 MHz
Bluetooth suurin lähetysteho	5 dBm

## PAKKAUSLUETTELO (KUVA A)

### KUVAUS

#### TUNNE AKKUPÄÄ (kuva A)

1. Takakahva
2. Bluetooth®-merkkivalo
3. Nopeuden merkkivalo
4. Akun tilan merkkivalo
5. Nopeustilan painike
6. Rajoitusrengas
7. Etukahva
8. Akkupään varsi
9. Siipinuppi
10. Varren vapautuspainike
11. Liitoscappale
12. Turvaestetanko
13. Olkahihnan silmukka
14. Lukituksen vapautusvipu
15. Portaaton nopeuden liipaisin
16. Akun vapautuspainike
17. Salpa
18. Olkahihna (erikoisvaruste)

## KOKOAMINEN

**VAROITUS:** Jos jokin osa on vahingoittunut tai puuttuu, älä käytä tuotetta ennen kuin osat on vaihdettu. Tuotteen käyttö vioittuneilla tai puuttuvilla osilla voi aiheuttaa vakavan henkilövahingon.

**VAROITUS:** Poista akku laitteesta aina, kun kokoat osia, teet säätöjä tai puhdistat laitetta, tai kun et käytä laitetta.

### AKKUPÄÄLISÄOSAN ASENTAMINEN

**VAROITUS:** Lue ja ymmärrä akkupään jokaisen valinnaisen lisäosan käyttöopas ja noudata kaikkia varoituksia ja ohjeita. Ohjeiden noudattamatta jättäminen saattaa aiheuttaa sähköiskun, tulipalon ja/tai vakavan henkilövahingon.

**VAROITUS:** Tämä 56 V akkupää PHX1600 on suunniteltu käytettäväksi vain käyttöoppaassa määritettyjen EGO-lisäosien kanssa tai niiden lisäosien jotka EGO on myöhemmin hyväksynyt käytettäväksi tämän akkupään kanssa. Muiden, luvattomien lisäosien käyttö voi aiheuttaa vakavia henkilövahinkoja tai omaisuusvahinkoja.

**VAROITUS:** Älä koskaan asenna, poista tai säädä mitään lisäosaa, kun leikkuupää on käynnissä, tai kun akku on asennettuna. Moottorin sammuttamatta jättäminen ja akun poistamatta jättäminen voivat aiheuttaa vakavan henkilövahingon. **ÄLÄ KOSKAAN KÄYTÄ AKKUPÄÄTÄ ILMAN LISÄOSAA.**

Lisäosa yhdistyy akkupäähän liitoscappaleen välityksellä.

1. Pysäytä moottori ja poista akku.
2. Löysää siipinuppi.
3. Poista lisäosan päässä oleva kansi. Kohdistä lisäosan varren nuoli liitoscappaleen nuoleen ja paina lisäosan vartta liitoscappaleeseen, kunnes kuulet "naksahavan äänen". Se ilmaisee, että lisäosan varsi on paikoillaan (kuva B).

Kuvan B osien kuvaus alla:

B-1	Lisäosan varsi	B-4	Liitoscappaleen nuoli
B-2	Lisäosan varren nuoli	B-5	Varren vapautuspainike
B-3	Siipinuppi	B-6	Akkupään varsi

4. Tarkasta lisäosan varren pysyvyys liitoscappaleessa vetämällä vartta. Jos se ei pysy, käännä lisäosan vartta puolelta toiselle liitoscappaleessa, kunnes varsi naksahtaa paikoilleen.
5. Kiristä siipinuppi kunnolla.

**VAROITUS:** Varmista, että siipinuppi on kunnolla kiristetty ennen laitteen käyttämistä; tarkista sen kireys säännöllisesti käytön aikana vakavien henkilövahinkojen välttämiseksi.

## LISÄOSAN POISTAMINEN AKKUPÄÄSTÄ

1. Pysäytä moottori ja poista akku.
2. Löysää siipinuppi.
3. Paina varren vapautuspainiketta ja pidä sitä pohjassa. Vedä tai käännä lisäosan varsi irti liitoskappaleesta.

## ETUKAHVAN KIINNITYS JA SÄÄTÄMINEN

**VAROITUS:** Poista akku laitteesta aina, kun kokoat osia, teet säätöjä tai puhdistat laitetta, tai kun et käytä laitetta.

1. Pysäytä moottori ja poista akku, jos se on asennettu.
2. Löysää siipimutteri ja poista pikavapautusvipu, puristuskappale ja siipimutteri etukahvasta (kuva C1).

C1-1	Etukahva	C1-4	Siipimutteri
C1-2	Pikavapautusvipu	C1-5	Puristuskappale
C1-3	Turvaestetanko (käyttö vain pensasleikkurin tai pyöreileikkurin kanssa)		

**VAROITUS:** Turvaestetanko on asennettava, jos konetta käytetään pensasleikkurin tai pyöreileikkurin kanssa.

3. Työnnä etukahva varteen rajoitusrenkaan ja liitoskappaleen väliin ja varmista, että etukahva on ylöspäin ja osoittaa kohti takakahvan yläosaa (kuva C2).
4. Aseta puristuskappale kahvan koloon (kuva C3).
5. Kohdista estetangon syvennetty osa etukahvan ulkonevaan osaan, paina estetanko etukahvaan (kuva C4).

C4-1	Syvennetty osa	C4-2	Ulkoneva osa
------	----------------	------	--------------

6. Asenna pikavapautusvipu ja kiristä siipimutteri (kuva C5).
7. Vedä pikavapautusvipua ylöspäin siirtääksesi/kiertääksesi etukahvan mukavaan käyttöasentoon (kuva C6).

**VAROITUS:** Turvaestetangon asentamisen yhteydessä siipimutteriä ei saa turvallisuusyistä löysätä etukahvan käyttöasennon säätämisen aikana.

8. Taita pikavapautusvipu kiinnittäaksesi etukahvan paikalleen (kuva C7).

**VAROITUS:** Älä koskaan käytä konetta ilman, että etukahva on kunnolla kiinni.

## OLKAHIHINAN KIINNITYS

Avaa hihnan karabiini painamalla sitä ja kiinnitä se olkahihnan silmukkaan (kuva D1).

Hihnan voi vapauttaa kahdella tavalla. Irrota se suoraan olaltasi (kuva D2) tai paina karabiini alas ja irrota olkahihna olkahihnan silmukasta (kuva D3).

Hihnaa käytettäessä mikään muu puettava vaate ei saa häiritä hihnan vapauttamista ja irrottamista.

**VAROITUS:** Kun on hätätilanne, ota hihna olaltasi välittömästi riippumatta hihnan asennosta.

Älä käytä yhden olan hihnaa ja kahden olan hihnaa samanaikaisesti.

## KÄYTTÖ

**VAROITUS:** Älä anna tämän laitteen tuttuuden tehdä sen käsittelystä huolimattonta. Muista, että sekunnin sadasosankin huolimattomuus riittää vakavan vamman aiheutumiseen.

**VAROITUS:** Käytä aina silmäsuojaimia. Tämän ohjeen laiminlyöminen saattaa aiheuttaa esineiden sinkoutumisen silmiin ja mahdollisen vakavan henkilövahingon.

**VAROITUS:** Älä käytä lisälaitteita tai lisävarusteita, jos tämän tuotteen valmistaja ei ole suositellut niitä. Tällaisten lisävarusteiden tai apuvälineiden käyttö saattaa aiheuttaa vakavia henkilövahinkoja.

**VAROITUS: ÄLÄ KOSKAAN KÄYTÄ AKKUPÄÄTÄ ILMAN LISÄOSAA.**

## AKUN ASENTAMINEN/POISTAMINEN

**HUOMAA:** Lataa akku täysin ennen käyttöä.

### Asentaminen

Aseta akun ulokkeet kiinnitysaukkoihin ja paina akkua alas päin, kunnes kuulet naksahduksen (kuva E1).

Kuvan E1 osien kuvaukset alla:

E1-1	Kiinnitysaukko	E1-2	Uloke
------	----------------	------	-------

### Irrottaminen

Paina akun vapautuspainiketta ja vedä akku ulos (kuva E2).

**VAROITUS:** Poista akku aina vakavien henkilövahinkojen välttämiseksi, ja pidä kädet poissa lukituksen vapautusvivulta ja portaattoman nopeuden liipaisimelta, kun kannat tai kuljetat työkalua.

### AKKUPÄÄN KÄYNNISTÄMINEN/SAMMUTTAMINEN

**VAROITUS:** ÄLÄ KOSKAAN KÄYTÄ AKKUPÄÄTÄ ILMAN LISÄOSAA. Älä yritä käynnistää akkupäätä ilman lisäosaa.

### Akkupään käynnistäminen (kuva F)

1. Siirrä lukituksen vapautusvipu eteenpäin ja paina sitten portaattoman nopeuden liipaisinta. Akkupää käynnistyy.
2. Koneen pyörimisnopeutta ohjataan portaattoman nopeuden liipaisimella. Painamalla liipaisinta enemmän saat nopeamman nopeuden, painamalla liipaisinta vähemmän saat hitaamman nopeuden. Säädä nopeus tehtävän työn mukaan.

**HUOMAA:** Moottori käynnistyy vain, kun lukituksen vapautusvipu on siirretty eteenpäin ja portaattoman nopeuden liipaisinta painetaan samanaikaisesti.

F-1	Lukituksen vapautusvipu	F-2	Portaaton nopeuden liipaisin
-----	-------------------------	-----	------------------------------

### Akkupään sammuttaminen

Siirrä lisäosa pois leikkuaalueelta ja vapauta portaattoman nopeuden liipaisin sammuttaaksesi akkupään.

**VAROITUS:** Poista akku akkupäältä aina, kun pidät työstä taukoa ja kun lopetat työskentelyn.

### Nopeustilan muuttaminen (kuva G)

Tässä koneessa on kolme nopeustilaa.

Nopeustila vaihtuu jokaisella nopeustilapainikkeen painalluksella.

Nopeuden merkkivalo näyttää aktiivisen nopeustilan: yksi valo alhaiselle nopeudelle, kaksi valoa keskinopeudelle ja kolme valoa korkealle nopeudelle. Alhainen nopeustila mahdollistaa koneen paremman hallinnan ja pidemmän käyttöajan latausta kohten.

**HUOMAA:** Nopeustila voidaan asettaa ennen koneen käynnistämistä tai käytön aikana.

Kun kone käynnistetään uudelleen tauon jälkeen, nopeustila palaa edelliseen nopeuteen.



G-1	Nopeuden merkkivalo	G-3	Bluetooth®-merkkivalo
G-2	Akun tilan merkkivalo	G-4	Nopeustilan painike

FI

### AKUN TILAN MERKKIVALO JA NOPEUDEN MERKKIVALO

Akun tilan merkkivalo näyttää akun varaustason ja toimintatilan ja nopeuden merkkivalo näyttää koneen toimintatilan alla olevan kaavion mukaisesti. Akun tilan merkkivalo ja nopeuden merkkivalo syttyvät, kun kone käynnistetään tai nopeustilan painiketta painetaan.

	Merkkivalot	Merkitys
Akun tilan merkkivalo	Palaa vihreänä	Akun varaustaso 20–100 %
	Vilkkuu vihreänä	Akun varaustaso 10–20 %
	Palaa punaisena	Akun varaustaso on alle 10 %
	Vilkkuu punaisena	Akku on lähes tyhjä ja se on ladattava välittömästi.
	Palaa oranssina	Akku on ylikuumentunut. Jäähdytä akkua, kunnes sen lämpötila on alle 67 °C. Katso "Akun ylikuumenemissuojaus" alta.
	Vilkkuu vuorotellen punaisena ja vihreänä	Akun elektroniikkavirhe. Vaihda akku tai ota yhteyttä EGO:n asiakaspalveluun. Katso "Akun elektroniikan virhesuojaus".

Merkkivalot		Merkitys	
Nopeuden merkkivalo (kuvassa näkyy korkea nopeus)	Palaa vihreänä		Kone toimii moitteettomasti.
	Palaa oranssina		Kone on ylikuumentunut. Jäähdytä konetta, kunnes lämpötila laskee alle 80 °C:n. Katso ”Koneen ylikuumenemissuojaus” alta.
	Viilkkuu oranssina		Kone on ylikuormitettu. Katso ”Koneen ylikuormitussuojaus” alta.

FI

### Akun ylikuumenemissuojaus

Jos akun lämpötila ylittää 70 °C käytön aikana, lämpötilasuojauspiiri sammuttaa koneen välittömästi suojatakseen akkua ylikuumenemisvaurioilta. Akun tilan merkkivalo palaa oranssina. Vapauta liipaisin ja odota, kunnes ylikuumentunut akku jäähtyy ja merkkivalo muuttuu vihreäksi, käynnistä sitten kone uudelleen.

### Akun elektroniikan virhesuojaus

Kun akun elektroniikkavirhe ilmenee, akun tilan merkkivalo vilkkuu vuorotellen punaisena/vihreänä ja kone sammuu 3 sekunnissa. Vaihda akku tai ota yhteyttä EGO:n asiakaspalveluun.

### Koneen ylikuormitussuojaus

Tässä koneessa on sisäänrakennettu ylikuormituspiirisuojaus. Kun kone on ylikuormitettu, moottori pysähtyy ja nopeuden merkkivalo vilkkuu oranssina. Poista akku koneesta, kiinnitä akku sitten uudelleen ja käynnistä kone uudelleen. Vähennä koneen kuormitusta, vältä liian pitkää tai ylimittaista leikkuusiimaa tai raskaiden/puumaisten pensaiden leikkaamista.

### Koneen ylikuumenemissuojaus

Jos koneen lämpötila ylittää 90 °C käytön aikana, lämpötilasuojauspiiri sammuttaa koneen välittömästi estääkseen ylikuumenemisvauriot. Nopeuden merkkivalo palaa oranssina. Vapauta liipaisin ja odota, kunnes ylikuumentunut kone jäähtyy ja nopeuden merkkivalo muuttuu vihreäksi, ja käynnistä sitten kone uudelleen.

### VIESTINTÄTEKNIikka

Jos haluat tietoja yhdistettyjen tuotteiden ja palveluiden koko valikoimasta, mukaan lukien yhdistämisohjeet, skannaa alla oleva QR-koodi tai käy osoitteessa [www.egopowerplus.eu/connect](http://www.egopowerplus.eu/connect).



### HUOLTAMINEN

**VAROITUS:** Pysäytä moottori, odota kaikkien liikkuvien osien pysähtymistä ja poista akku ennen laitteen tarkastamista, puhdistamista tai huoltamista. Näiden ohjeiden noudattamatta jättäminen saattaa johtaa vakavaan henkilövahinkoon tai omaisuusvahinkoon.

**VAROITUS:** Käytä huollon yhteydessä vain identtisiä varaosia. Muiden osien käyttö voi aiheuttaa vaaran tai tuotteen vaurioitumisen. Turvallisuuden ja luotettavuuden takia kaikki korjaukset, muut kuin näissä huolto-ohjeissa luetellut, tulee antaa ammattiasentajien suorittaviksi.

**HUOMAUTUS:** Ennen jokaista käyttökertaa tarkista laite kokonaisuudessaan vahingoittuneiden, puuttuvien tai löystyneiden osien, kuten ruuvien, muttereiden, pulttien, korkkien ym. varalta. Kiinnitä kaikki kiinnittimet ja kannet tiukasti, äläkä käytä laitetta ennen kuin kaikki puuttuvat tai vahingoittuneet osat on vaihdettu. Ota yhteyttä asiakaspalveluun tai ammattitaitoiseen huoltoasentajaan.

## YLEINEN KUNNOSSAPITO

Vältä liuotainaineiden käyttöä, kun puhdistat muoviosia. Useimmat muovit ovat herkkiä vaurioitumaan erilaisista kaupallisista liuottimista ja voivat vaurioitua niiden käytöstä. Poista lika, pöly, öljy, rasva ym. puhtailla liinoilla.

## AKKUPÄÄN PUHDISTAMINEN

1. Pysäytä moottori ja poista akku.
2. Puhdista lika ja roskat akkupäädästä kostealla liinalla ja miedolla puhdistusaineella.

**HUOMAUTUS:** Älä käytä voimakkaita puhdistusaineita muoviseen kuoreen tai kahvaan. Ne saattavat vahingoittaa tietyistä aromaattisista öljyistä, kuten mänty ja sitruuna.

## AKKUPÄÄN SÄILYTTÄMINEN

1. Poista akku ennen akkupään säilytykseen laittamista.
2. Puhdista kaikki vieras materiaali akkupäädästä.
3. Säilytä sitä paikassa, johon lapset eivät pääse.
4. Pidä poissa syövyttävien aineiden, kuten puutarhakemikaalien ja jäänestosuolojen, läheltä.

## YMPÄRISTÖNSUOJELU



Älä hävitä sähkölaitteita, akkulaturia tai akkua / ladattavia paristoja kotitalousjätteen seassa!

Vie tämä tuote hyväksytyyn kierrätyspaikkaan tai anna se erilliseen keräilyyn. Sähkötyökalut tulee palauttaa asianmukaiseen ympäristöystävälliseen kierrätyslaitokseen.

Jos sähkölaitteita viedään kaatopaikalle, pohjaveteen saattaa vuotaa vaarallisia aineita ja päästä sitä kautta ravintoketjuun vahingoittaen terveyttäsi ja hyvinvointiasi.

## VIANMÄÄRITYS

Katso käytettävän lisäosan käyttöopasta.

## TAKUU

### EGON TAKUUEHDOT

Verkkosivustolta [egopowerplus.eu](http://egopowerplus.eu) löydät EGO:n takuukäytännön täydelliset ehdot.

## LES ALLE INSTRUKSJONER!



### LES BRUKERHÅNDBOKEN

## SIKKERHETSSYMBOLER

Hensikten med sikkerhetssymboler er å tiltrekke deg oppmerksomheten mot mulige farer. Sikkerhetssymbolene og forklaringene med dem fortjener nøye oppmerksomhet og forståelse. Symbolvarslene eliminerer ikke i seg selv noen fare. Instruksjonene og advarslene de gir, erstatter ikke riktige tiltak for å forhindre ulykker.

**⚠ ADVARSEL:** Sørg for å lese og forstå alle sikkerhetsinstruksjonene i denne brukerhåndboken, inkludert alle sikkerhetsvarselssymboler som «**FARE**», «**ADVARSEL**» og «**FORSIKTIG**» før du bruker denne maskinen. Unnlattelse av å følge alle instruksjonene nedenfor kan føre til elektrisk støt, brann og/eller alvorlig personskade.

**NO**

## SYMBOLBETYDELSE

**⚠ SIKKERHETSSYMBOL:** Indikerer **FARE**, **ADVARSEL** ELLER **FORSIKTIG**. Kan brukes sammen med andre symboler eller piktogrammer.



**⚠ ADVARSEL:** Betjening av alle maskiner kan føre til at fremmedlegemer blir kastet inn i øynene dine, noe som kan føre til alvorlig øyeskade. Før du begynner å bruke maskinen, bruk alltid vernebriller eller vernebriller med sideskjold og hel ansiktsskjerm ved behov. Vi anbefaler en Wide Vision sikkerhetsmaske for bruk over briller eller standard vernebriller med sideskjold.

## SIKKERHETSINSTRUKSJONER

Denne siden viser og beskriver sikkerhetssymboler som kan vises på dette produktet. Les, forstå og følg alle instruksjonene på maskinen før du prøver å montere og bruke den.

	Sikkerhetsvarsel	Angir potensiell fare for personskade.
--	------------------	--

	LES BRU- KERMANUALEN	For at risikoen for personskader skal unngås må brukeren lese og forstå bruksanvisningen før produktet tas i bruk.
	Bruk øyebeskyttelse	Bruk alltid vernebriller eller vernebriller med sidebeskyttelse, og full ansiktsskjerm når du bruker dette produktet.
	Bruk hørselsvern	Bruk alltid hørselsvern når du bruker dette produktet.
	Bruk hodebe- skyttelse	Bruk en godkjent vernehjelm for å beskytte hodet.
	Bruk vernehansker	Beskytt hendene med hansker når du håndterer knivbladene.
	Bruk verneskotøy	Bruk sklisikre vernesko når du bruker utstyret.
	Pass deg for gjenstander som kastes	Varsler brukeren om å passe seg for gjenstander som kastes.
	Vær obs på bladtrykk	Varsler brukeren om å passe seg for bladtrykk.
	Koble fra batteriet før vedlikehold	Varsler brukeren om å koble fra batteriet før vedlikehold.
	Bluetooth®	Bluetooth® Symbol
	Overtempera- turbeskyttelse for POWERLOAD™ systemet	Ved vikling av skjærelinjen umiddelbart etter lang tids drift, kan POWERLOAD™-systemet slutte å fungere på grunn av overtemperaturbeskyttelse.
	CE	Dette produktet er i samsvar med gjeldende EU-direktiver.
	UKCA	Dette produktet er i samsvar med gjeldende britisk lovgivning.



	WEEE Elektrisk og elektronisk avfall	Elektriske produkter skal ikke kastes sammen med husholdningsavfallet. Send til en autorisert gjenvinner.
IPX5	Inntrengningsbeskyttelsesgrad	Beskyttelse mot vannstråler
V	Volt	Spenning
mm	Millimeter	Lengde eller størrelse
cm	Centimeter	Lengde eller størrelse
kg	Kilogram	Vekt
	Likestrøm	Type eller en karakteristikk av strømtype

**MERK:** Bluetooth®-ordmerket og -logoer er registrerte varemerker som eies av Bluetooth SIG, Inc. og all bruk av slike merker av EGO er under lisens.

#### GENERELLE SIKKERHETSADVARSLER FOR BATTERIDREVNE MASKINER

**⚠ ADVARSEL:** Les alle sikkerhetsadvarsler og instruksjoner. Unnlattelse av å følge advarslene og instruksjonene kan føre til elektrisk støt, brann og/eller alvorlig skade.

Lagre alle advarsler og instruksjoner for fremtidig referanse.

Begrepet "maskin" i advarslene refererer til din nettdrevne (med ledning) maskin eller batteridrevne (trådløse) maskin.

#### SIKKERHET I ARBEIDSRÅDET

- **Hold arbeidsområdet rent og godt opplyst.** Rottige eller mørke områder inviterer til ulykker.
- **Ikke bruk maskiner i eksplosive atmosfærer, for eksempel i nærvær av brennbare væsker, bensin eller støv.** Maskiner lager gnister som kan antenne støv eller røyk.
- **Hold barn og tilskuere unna mens du bruker en maskin.** Distraksjoner kan føre til at du mister kontrollen.

#### ELEKTRISK SIKKERHET

- **Maskinpluggene må passe til stikkontakten.** Støpselet må ikke modifiseres eller gjøres om på noen som helst måte. Ikke bruk noen adapterplugg med jordede (jordede) maskiner. Umodifiserte støpsler og matchende stikkontakter vil redusere risikoen for elektrisk støt.

- **Unngå kroppskontakt med jordede eller jordede overflater, for eksempel rør, radiatorer, komfyrer og kjøleskap.** Det er en økt risiko for elektrisk støt hvis kroppen din er jordet eller jordet.
- **Ikke utsett maskiner for regn eller våte forhold.** Vann som kommer inn i et elektroverktøy øker risikoen for elektrisk støt.
- **Ikke misbruk ledningen. Bruk aldri ledningen til å bære, trekke eller koble fra maskinen. Hold ledningen unna varme, olje, skarpe kanter eller bevegelige deler.** Skadde eller sammenfiltrede ledninger øker risikoen for elektrisk støt.
- **Når du bruker en maskin utendørs, bruk en skjoteledning som er egnet for utendørs bruk.** Bruk av en ledning som er egnet for utendørs bruk, reduserer risikoen for elektrisk støt.
- **Hvis det er uunngåelig å bruke en maskin på et fuktig sted, bruk en jordfeilbryterbeskyttet forsyning.** Bruk av GFCI reduserer risikoen for elektrisk støt.

NO

#### PERSONLIG SIKKERHET

- **Vær på vakt, se hva du gjør og bruk sunn fornuft når du bruker en maskin. Ikke bruk en maskin mens du er trøtt eller påvirket av narkotika, alkohol eller medisiner.** Et øyeblikks uoppmerksomhet under bruk av maskiner kan føre til alvorlig personskade.
- **Bruk personlig verneutstyr. Bruk alltid vernebriller.** Verneutstyr som støvmasker, sklisikre vernesko, hjelm eller hørselsvern i egnede forhold reduserer risikoen for personskader.
- **Forhindre utilsiktet start. Sørg for at bryteren er i av-posisjon før du kobler til strømkilden og/eller batteripakken, plukker opp eller bærer maskinen.** Å bære maskiner med fingeren på bryteren eller energigivende maskiner som har bryteren på, inviterer til ulykker.
- **Fjern eventuell justeringsnøkkel eller skiftenøkkel før du slår på maskinen.** En skiftenøkkel eller en nøkkel som er festet til en roterende del av maskinen kan føre til personskade.
- **Ikke overdriv. Hold riktig fotfeste og balanse til enhver tid.** Dette gir bedre kontroll over maskinen i uventede situasjoner.
- **Kled deg riktig. Ikke bruk løse klær eller smykker. Hold håret, klærne og hanskene unna bevegelige deler.** Løse klær, smykker eller langt hår kan sette seg fast i bevegelige deler.

- Hvis det leveres enheter for tilkobling av støvavsug og oppsamlingsanlegg, sørg for at disse er tilkoblet og riktig brukt. Bruk av støvenheter kan redusere støvrelaterte farer.
- Ikke la kjennskap oppnådd ved hyppig bruk av verktøy tillate deg å bli selvtillfreds og ignorere verktøysikkerhetsprinsipper. En uforsiktig handling kan forårsake alvorlig skade i løpet av en brøkdel av et sekund.
- Bruk maskinen, tilbehøret og maskinbitene osv. i samsvar med disse instruksjonene, og tar hensyn til arbeidsforholdene og arbeidet som skal utføres. Bruk av maskinen til andre operasjoner enn de tiltenkte kan føre til en farlig situasjon.
- Hold håndtak og gripeflater tørre, rene og fri for olje og fett. Glatte håndtak og gripeflater tillater ikke sikker håndtering og kontroll av maskinen i uventede situasjoner.

## MASKINBRUK OG STELL

- Ikke tving maskinen. Bruk riktig maskin for din applikasjon. Riktig maskin vil gjøre jobben bedre og sikrere med den hastigheten den ble designet for.
- Ikke bruk maskinen hvis bryteren ikke slår den av og på. Enhver maskin som ikke kan kontrolleres med bryteren er farlig og må repareres.
- Koble støpselet fra strømkilden og/eller batteripakken fra maskinen før du foretar justeringer, bytter tilbehør eller oppbevarer elektroverktøy. Slike forebyggende sikkerhetstiltak reduserer risikoen for å starte maskinen ved et uhell.
- Oppbevar inaktive maskiner utilgjengelig for barn og la ikke personer som ikke er kjent med maskinen eller disse instruksjonene bruke maskinen. Maskiner er farlige i hendene på utrente brukere.
- Vedlikehold maskiner og tilbehør. Sjekk for feiljustering eller binding av bevegelige deler, brudd på deler og andre forhold som kan påvirke maskinens drift. Hvis den er skadet, få maskinen reparert før bruk. Mange ulykker er forårsaket av dårlig vedlikeholdt elektroverktøy.
- Hold skjæremaskiner skarpe og rene. Riktig vedlikeholdte skjæremaskiner med skarpe skjærekanter har mindre sannsynlighet for å binde seg og er lettere å kontrollere.
- Dette 56 V strømhodet PHX1600 kan kun brukes med følgende EGO-tilbehør eller senere introdusert av EGO for bruk med dette strømhodet.
  - Bruk kun med batteripakkene og ladere som listen nedenfor.
  - Ved bruk med spesifikke EGO-tilbehør, for sikkerhetsformål, for å holde balansen under drift, velg passende batteripakker som listen nedenfor:

NO

TILBEHØRSTYPE	MODELLNUMMER	BATTERI PAKKE	LADER
Linjetrimmer	STA1500	BA1400, BA2800, BA1400T, BA2240T, BA2242T, BA2800T, BH1001+BA4200, BH1001+BA3360T, BH1001+BA4200T, BH1001+BA5600T, BH1001+BA6720T *BH1001: Ryggsekklenke	CH2100E, CH3200E, CH5500E, CH7000E, CH7000E-T
Linjetrimmer	STA1600	BA1400, BA1400T, BA2240T, BH1001+BA2800, BH1001+BA4200, BH1001+BA2242T, BH1001+BA2800T, BH1001+BA3360T, BH1001+BA4200T, BH1001+BA5600T, BH1001+BA6720T *BH1001: Ryggsekklenke	
Linjetrimmer	STA1700	BA1400, BA1400T, BA2240T, BA2242T, BH1001+BA2800, BH1001+BA4200, BH1001+BA2800T, BH1001+BA3360T, BH1001+BA4200T, BH1001+BA5600T, BH1001+BA6720T *BH1001: Ryggsekklenke	
Børstekutter	BCA1200	BA1400, BA2800, BA1400T, BA2240T, BA2242T, BA2800T	
Rotocut	RTA2300	BA6720T	
Hekketrimmer	HTA2000	BA1400, BA1400T, BA2240T, BA2242T, BA2800, BA2800T, BA3360T, BA4200, BA4200T, BA5600T, BA6720T	
Hekketrimmer	HTA2000S		
Stangsag	PSA1000		
Kantskjærer	EA0800		
Strømindikator	CTA9500		
Bustbørste	BBA2100		
Snøspade	SSA1200		
Olive Shaker	OSA1000		
Dethatcher	DA1400		

**NO**

## BRUK OG STELL AV BATTERIMASKINEN

- Lad kun med laderen spesifisert av produsenten.**  
 En lader som er egnet for én type batteripakke kan skape brannfare når den brukes med en annen batteripakke.
- Bruk kun maskiner med spesifikt utpekte batteripakker.** Bruk av andre batteripakker kan skape risiko for skader og brann.
- Når batteriet ikke er i bruk, skal det holdes unna andre metallgjenstander som binders, mynter, nøkler, spikere, skruer eller andre små objekter av metall som kan lage forbindelse fra én terminal til en annen.** Kortslutning av batteripolene kan forårsake brannskader eller brann.
- Under farlige forhold kan væske komme ut av batteriet. Unngå kontakt med denne. Hvis kontakt oppstår ved et uhell, skyll med vann. Får du væske i øynene, skal det i tillegg søkes medisinsk hjelp.**

Væske som blir slynget ut av batteriet, kan forårsake irritasjon eller brannskader.

- Ikke bruk en batteripakke eller maskin som er skadet eller modifisert.** Skadede eller modifiserte batterier kan vise uforutsigbar oppførsel som resulterer i brann, eksplosjon eller fare for skade.
- Ikke utsett en batteripakke eller maskin for brann eller høy temperatur.** Eksponering for brann eller temperatur over 130°C kan forårsake eksplosjon.
- Følg alle ladeinstruksjoner og ikke lad batteripakken eller maskinen utenfor temperaturområdet som er spesifisert i instruksjonene.** Feil lading eller ved temperaturer utenfor det spesifiserte området kan skade batteriet og øke risikoen for brann.

## SERVICE

- **Få maskinen til service av en kvalifisert reparasjonsperson som kun bruker identiske reservedeler.** Dette vil sikre at sikkerheten til maskinen opprettholdes.
- **Batteripakker som er skadet, må aldri brukes.** Service på batteripakker må bare utføres av produsenten eller autoriserte tjenesteleverandører.
- Hvis situasjoner oppstår som ikke er dekket i denne håndboken, må du utvise forsiktighet og sunn fornuft. Kontakt EGOs servicesenter for hjelp.

## TA VARE PÅ DISSE INSTRUKSJONENE

**ANDRE SPESIFIKKE REGLER OM SIKKERHET FINNES I HÅNDBOKEN TIL DET AKTUELLE TILBEHØRET.**

**NO**

## SPESIFIKASJONER

Spenning	56 V 
Vekt (uten batteripakke)	2,95 kg
Bluetooth-driftsfrekvensbånd	2400-2438 MHz
Bluetooth maksimal overføringseffekt	5 dBm

## PAKKELISTE (FIG. A)

## BESKRIVELSE

### KJENN DITT KRAFTHODE (Fig. A)

1. Bakre håndtak
2. Bluetooth®-indikator
3. Hastighetsindikator
4. Batteristatusindikator
5. Hastighetsmodus-knappen
6. Avgrensningsring
7. Fremre håndtak
8. Krafthodeaksel
9. Vingeknapp
10. Skaftutløserknapp
11. Kobling
12. Safety Barrier Bar
13. Skulderstroppløkke
14. Låsespak
15. Variabel hastighetsregulator

16. Batteriutløserknapp
17. Klinke
18. Skulderstropp (spesielt tilbehør)

## MONTERING

**⚠ ADVARSEL:** Hvis noen av delene er skadet eller mangler, må du ikke bruke dette produktet før delene er byttet. Bruk av dette produktet med skadede eller manglende deler kan føre til alvorlig personskade.

**⚠ ADVARSEL:** Fjern alltid batteripakken fra produktet når du setter sammen deler, gjør justeringer, rengjør eller når produktet ikke er i bruk.

## INSTALLERING AV KRAFTHODE TILBEHØR

**⚠ ADVARSEL:** Det er viktig å lese og forstå hele håndboken for det aktuelle tilbehøret du vil bruke, og å følge alle advarsler og instruksjoner. Hvis du ikke følger alle instruksjonene, kan det føre til elektrisk støt, brann og/eller alvorlig personskade.

**⚠ ADVARSEL:** Dette 56 V strømhodet PHX1600 er designet for kun å brukes med EGO-festemodellene som er spesifisert i denne brukerhåndboken eller introdusert senere av EGO for bruk med dette strømhodet. Bruk av andre, uautoriserte redskaper kan forårsake alvorlige personskader eller skade på eiendom.

**⚠ ADVARSEL:** Aldri installer, fjern eller juster noe tilbehør mens strømhodet går eller med batteriet installert. Unnlattelse av å stoppe motoren og fjerne batteriet kan forårsake alvorlig personskade. **BRUK ALDRI STRØMHODET UTEN TILBEHØR.**

Vedlegget kobles til strømhodet ved hjelp av en koplingsenhet.

1. Stopp motoren og fjern batteripakken.
2. Løsne vingeknappen.
3. Fjern endeløkket fra vedlegget. Rett inn pilen på festeakselen med pilen på koplingen og skyv festeakselen inn i koplingen til du hører en tydelig "klikk"-lyd, som indikerer at festeakselen er montert på plass (fig. B).

Fig. B deler beskrivelse se nedenfor:

B-1	Festeskaft	B-4	Pil på koblingen
B-2	Pil på skaftet	B-5	Skaftutløserknapp
B-3	Vingeknapp	B-6	Krafthodeaksel

- Trekk i skaftet på tilbehøret for å kontrollere at det er sikkert låst inn i koblingen. Hvis ikke dreier du tilbehøret frem og tilbake i koplingsstykket til det låses på plass.
- Stram vingeknappen godt til.

**⚠ ADVARSEL:** Forsikre deg om at vingeknotten er strammet godt til før du starter verktøyet. Sjekk med jevne mellomrom at den sitter fast under bruk så du ikke risikerer alvorlig personskade.

#### FJERNING AV TILBEHØRET FRA STRØMHODET

- Stopp motoren og fjern batteripakken.
- Løsne vingeknotten.
- Trykk på akselutløserknappen, med knappen inne, trekk eller vri på festeskiftet ut av koblingen.

#### MONTERING OG JUSTERING AV FREMRÅDET

**⚠ ADVARSEL:** Fjern alltid batteripakken fra produktet når du setter sammen deler, gjør justeringer, rengjør eller når produktet ikke er i bruk.

- Stopp motoren og fjern batteripakken, hvis den er installert.
- Løsne vingemutteren og fjern hurtigutløserpakken, klemblokken og vingemutteren fra det fremre håndtaket (fig. C1).

C1-1	Fremre håndtak	C1-4	Vingemutter
C1-2	Hurtigutløserhendel	C1-5	Klemblokk
C1-3	Safety Barrier Bar (kun for bruk med børstekutter eller rotocut-tilbehør)		

**⚠ ADVARSEL:** Når maskinen brukes med børstekutter eller rotocut-tilbehør, må sikkerhetsbarrieren også installeres.

- Skyv det fremre håndtaket inn på skaftet mellom terskelringen og koblingen, sørg for at det fremre håndtaket er plassert oppover og peker mot toppen av det bakre håndtaket (fig. C2).
- Sett klemmeblokken inn i håndtakssporet (fig. C3).
- Rett inn den forsenkede delen i sperrestangen med den utstikkende delen på det fremre håndtaket, trykk sperrestangen inn på det fremre håndtaket (fig. C4).

C4-1	Innfelt del	C4-2	Utsykkende del
------	-------------	------	----------------

- Monter hurtigutløserpakken og trekk til vingemutteren (fig. C5).
- Trekk hurtigutløserpakken opp for å flytte/rottere det fremre håndtaket til en komfortabel betjeningsposisjon (fig. C6).

**⚠ ADVARSEL:** Ved montering av sikkerhetsbarrieren, for sikkerhets skyld, kan ikke vingemutteren løsnes under justeringen av det fremre håndtakets betjeningsposisjon.

- Brett hurtigutløserpakken for å feste det fremre håndtaket på plass (fig. C7).

**⚠ ADVARSEL:** Bruk aldri maskinen uten at det fremre håndtaket er godt festet.

#### MONTERING AV SKULDERREMME

Trykk ned reimkarabinen for å åpne den og fest den til skulderstroppen (fig. D1).

Det er to måter å frigjøre stroppen på. Ta den direkte av skulderen (fig. D2) eller trykk ned karabinkroken og koble fra skulderstroppen fra skulderstroppen (fig. D3).

Når du bærer stroppen, skal ingen andre klær forstyrre frigjøring og fjerning av stroppen.

**⚠ ADVARSEL:** Når en nødsituasjon oppstår, ta den av skulderen umiddelbart, uansett hvilken vei stroppen er i.

Du bør ikke bruke enkelt-skulderremmen og dobbeltskulderremmen samtidig.

#### OPERASJON

**⚠ ADVARSEL:** Ikke la kjennskap til dette produktet gjøre deg uforsiktig. Husk at en uforsiktig brøkdal av et sekund er tilstrekkelig til å påføre alvorlig skade.

**⚠ ADVARSEL:** Bruk alltid øyvern. Unnlattelse av å gjøre dette kan føre til at gjenstander blir kastet inn i øynene og andre mulige alvorlige skader.

**⚠ ADVARSEL:** Ikke bruk tilbehør eller tilbehør som ikke er anbefalt av produsenten av dette produktet. Bruk av tilbehør eller deler som ikke anbefales, kan medføre alvorlige personskader.

**⚠ ADVARSEL: BRUK ALDRI STRØMHODET UTEN TILBEHØR.**

#### INSTALLERE/FJERNE BATTERIPAKKEN

**MERK:** Lad batteripakken helt opp før første gangs bruk.

NO

## Å installere

Juster batteriribbene med monteringssporene og trykk batteripakken ned til du hører et "klikk" (fig. E1).

Fig. E1 delebeskrivelse se nedenfor:

E1-1	Monteringsspor	E1-2	Ribbein
------	----------------	------	---------

## Å fjerne

Trykk inn batteriutløserknappen og trekk batteripakken ut (fig. E2).

**⚠ ADVARSEL:** For å unngå alvorlig personskade, fjern alltid batteripakken og hold hendene unna låsespaken og den variable hastighetsutløseren når du bærer eller transporterer verktøyet.

## STARTE OG STOPPE STRØMENHETEN

**⚠ ADVARSEL:** BRUK ALDRI STRØMHODET UTEN TILBEHØR. Ikke prøv å starte strømhodet uten tilbehør.

### For å starte strømhodet (fig. F)

1. Flytt låsespaken fremover og trykk deretter på utløseren med variabel hastighet. Strømhodet vil starte.
2. Maskinens rotasjonshastighet styres med avtrekkeren med variabel hastighet. Mer trykk på avtrekkeren gir høyere hastighet; mindre trykk på avtrekkeren gir lavere hastighet. Juster hastigheten for å passe oppgaven.

**MERK:** Motoren starter bare når låsespaken flyttes forover og avtrekkeren for variabel hastighet trykkes inn samtidig.

F-1	Låsespak	F-2	Trigger med variabel hastighet
-----	----------	-----	--------------------------------

### For å stoppe strømhodet

Flytt tilbehøret bort fra skjærområdet og slipp utløseren for variabel hastighet for å stoppe krafthodet.

**⚠ ADVARSEL:** Ta alltid ut batteripakken fra strømhodet under arbeidspauser og etter endt arbeid.

### Endre hastighetsmodus (fig. G)

Denne maskinen har tre hastighetsmoduser.

Hastighetsmodusen endres for hvert trykk på hastighetsmodusknappen.

Hastighetsindikatoren vil vise den aktive hastighetsmodusen: Ett lys for lav hastighet, to lys for middels hastighet, tre lys for høy hastighet. Lavhastighetsmodusen gir bedre kontroll over maskinen og lengre driftstid per lading.

**MERK:** Hastighetsmodusen kan stilles inn før maskinen slås på eller under drift.

Når maskinen startes på nytt etter en pause, går hastighetsmodusen tilbake til forrige hastighet.

G-1	Hastighetsindikator	G-3	Bluetooth®-indikator
G-2	Batteristatusindikator	G-4	Hastighetsmodus-knappen

**NO**

## BATTERISTATUSINDIKATOR OG HASTIGHETSINDIKATOR

Batteristatusindikatoren viser ladenivået og arbeidsstatusen til batteripakken, og hastighetsindikatoren viser arbeidsstatusen til maskinen som vist i diagrammet nedenfor. Batteristatusindikatoren og hastighetsindikatoren vil lyse når maskinen startes eller hastighetsmodusknappen trykkes.

Indikatorlamper		Betydning
<b>Batteristatusindikator</b>	Solid grønn	Batteriladingsnivå på 20 % til 100 %
	Blinker grønt	Batteriladingsnivå på 10 % til 20 %
	Solid rødt	Batteriladingsnivå på mindre enn 10 %
	Blinker rødt	Batteripakken er nesten tom og må lades umiddelbart.
	Solid oransje	Batteripakken er overopphetet. Avkjøl batteripakken til temperaturen synker under 67°C. Se " <b>Høytemperaturbeskyttelse for batteri</b> " nedenfor.
	Blinker vekselvis rødt/grønt	Elektronikkfeil i batteripakken. Bytt ut batteripakken eller kontakt EGO kundeservice. Se " <b>Batterielektronikkfeilbeskyttelse</b> ".
<b>Hastighetsindikator (illustrasjonen viser høy hastighet)</b>	Solid grønn	Maskinen fungerer som den skal.
	Solid oransje	Maskinen er overopphetet. Avkjøl maskinen til temperaturen synker under 80°C. Se " <b>Maskinbeskyttelse mot høy temperatur</b> " nedenfor.
	Blinkende oransje	Maskinen er overbelastet. Se " <b>Maskinoverbelastningsbeskyttelse</b> " nedenfor.

NO

### Batteri beskyttelse mot høy temperatur

Hvis batteritemperaturen overstiger 70°C under drift, vil temperaturbeskyttelseskretsen umiddelbart slå av maskinen for å beskytte batteripakken mot overopphetingskader. Batteristatusindikatoren vil lyse oransje. Slipp avtrekkeren og vent til det overopphetede batteriet er avkjølt og indikatoren blir grønn, og start deretter maskinen på nytt.

### Batterielektronikk feilbeskyttelse

Når batteripakkens elektronikkfeil oppstår, vil batteristatusindikatoren blinke rødt/grønt vekselvis og maskinen slås av etter 3 sekunder. Bytt ut batteripakken eller kontakt EGO kundeservice.

### Maskinoverbelastningsbeskyttelse

Denne maskinen har en innebygd overbelastningskretsbeskyttelse. Når maskinen er overbelastet, vil motoren stoppe og hastighetsindikatoren blinker oransje. Fjern batteripakken fra maskinen, sett på batteripakken igjen og start maskinen på nytt. Reduser belastningen på maskinen, unngå for lang eller overdimensjonert kuttelinje eller kutting av tunge/treaktige busker.

### Maskinbeskyttelse mot høy temperatur

Hvis maskinens temperatur overstiger 90°C under drift, vil temperaturbeskyttelseskretsen umiddelbart slå av maskinen for å forhindre overopphetingskader. Hastighetsindikatoren vil lyse oransje. Slipp avtrekkeren og vent til den overopphetede maskinen er avkjølt og hastighetsindikatoren blir grønn, start deretter maskinen på nytt.

## KOMMUNIKASJONSTEKNOLOGI

For informasjon om hele utvalget vårt av tilkoblede produkter og tjenester, inkludert tilkoblingsinstruksjoner, kan du skanne QR-koden nedenfor eller besøke [www.egopowerplus.eu/connect](http://www.egopowerplus.eu/connect).



## VEDLIKEHOLD

**NO** **ADVARSEL:** Før du etterser, rengjør eller vedlikeholder verktøyet, må du stoppe motoren, vente på at alle deler har stanset, og så ta ut batteripakken. Hvis du ikke følger disse instruksjonene, kan det resultere i alvorlig personskade eller skade på eiendeler.

**ADVARSEL:** Bruk bare identiske reservedeler ved service. Bruk av uoriginale deler kan forårsake fare eller skade produktet. For å sikre trygg og pålitelig bruk må alle reparasjoner bortsett fra de som omhandles i vedlikeholdsinstruksjonene, utføres av en kvalifisert fagperson.

**MERKNAD:** Før hver bruk, inspisér hele produktet for skadede, manglende eller løse deler som skruer, muttere, bolter, hetter osv. Stram alle festemidler og hetter godt og ikke bruk dette produktet før alle manglende eller skadede deler er skiftet ut. Kontakt kundeservice eller en servicetekniker.

### GENERELT VEDLIKEHOLD

Unngå bruk av løsemidler når plastdeler skal rengjøres. De fleste plasttyper kan ta skade av ulike typer løsemidler som er i salg, og kan dermed bli ødelagt. Bruk rene kluter til å fjerne smuss, støv, olje, fett osv.

### RENGJØRING AV VERKTØYHODET

1. Stopp motoren og fjern batteripakken.
2. Rengjør smuss og rusk fra strømhodet med en fuktig klut med et mildt rengjøringsmiddel.

**LEGG MERKE TIL:** Ikke bruk sterke rengjøringsmidler på plashuset eller håndtaket. De kan bli skadet av visse aromatiske oljer som furu og sitron.

## OPPBEVARING AV STRØMHODET

1. Fjern batteripakken fra strømhodet før oppbevaring.
2. Rengjør alle fremmedlegemer fra strømhodet.
3. Oppbevar den på et sted som er utilgjengelig for barn.
4. Holdes unna etsende midler som hagekjemikalier og avisingssalter.

## BESKYTTE MILJØET



Ikke kast elektrisk utstyr, batterilader og batterier/oppladbare batterier i husholdningsavfallet!

Ta dette produktet til en autorisert gjenvinner og gjør det tilgjengelig for separat innsamling. Elektriske verktøy må returneres til et miljøvennlig gjenvinningsanlegg.

Hvis elektriske apparater kastes på søppelfyllinger eller søppelfyllinger, kan farlige stoffer lekke ut i grunnvannet og komme inn i næringskjeden og skade helsen din og velvære.

## FEILSØKING

Se ellers håndboken til det aktuelle tilbehøret.

## GARANTI

### EGO GARANTIPOLITIK

Besøk nettstedet [egopowerplus.eu](http://egopowerplus.eu) for fullstendige vilkår og betingelser for EGOs garantipolicy.



## ПРОЧИТАЙТЕ ВСЕ ИНСТРУКЦИИ!



**ПРОЧИТАЙТЕ РУКОВОДСТВО  
ПОЛЬЗОВАТЕЛЯ**

## СИМВОЛЫ БЕЗОПАСНОСТИ

Символы безопасности предназначены для привлечения внимания к возможным рискам. Символы безопасности, а также пояснения к ним, требуют особого внимания и понимания. Предупреждения по технике безопасности сами по себе не устраняют опасность. Инструкции и предупреждения не заменяют соответствующие меры по предотвращению несчастных случаев.

**⚠ ПРЕДУПРЕЖДЕНИЕ.** Перед использованием устройства внимательно прочитайте все инструкции в данном руководстве пользователя и ознакомьтесь с предупреждающими символами безопасности, такими как «ОПАСНОСТЬ», «ПРЕДУПРЕЖДЕНИЕ» и «ВНИМАНИЕ». Несоблюдение всех приведенных ниже инструкций может привести к поражению электрическим током, возникновению пожара и (или) получению серьезных травм.

## УСЛОВНЫЕ ОБОЗНАЧЕНИЯ

**⚠ ПРЕДУПРЕЖДАЮЩИЙ СИМВОЛ.** Означает **ОПАСНОСТЬ, ПРЕДУПРЕЖДЕНИЕ** или **ВНИМАНИЕ**. Может использоваться с другими символами или изображениями.



**⚠ ПРЕДУПРЕЖДЕНИЕ.** В результате работы устройства в глаза могут попасть посторонние предметы, что приведет к серьезному повреждению глаз. Перед началом использования устройства всегда надевайте защитную маску или защитные очки с боковыми щитками и полнопрофильную защитную маску (при необходимости). Поверх очков или стандартных защитных очков рекомендуется надевать безопасную маску с широким обзором.

## ИНСТРУКЦИЯ ПО ТЕХНИКЕ БЕЗОПАСНОСТИ

Далее приведено изображение и описание символов безопасности, которые могут присутствовать на данном устройстве. Перед сборкой или использованием внимательно прочитайте все инструкции, приведенные на устройстве, и соблюдайте их.

	Предупреждение об опасности	Указывает на потенциальную опасность получения травмы.
	Внимательно прочитайте руководство пользователя.	Чтобы уменьшить риск получения травм, перед использованием устройства необходимо прочитать и понять руководство по эксплуатации.
	Используйте защитные очки.	При работе с данным устройством всегда используйте защиту для глаз или защитные очки с боковыми щитками и полнопрофильную защитную маску.
	Используйте средства защиты органов слуха.	При использовании устройства всегда надевайте средства защиты органов слуха.
	Используйте защитный головной убор.	Используйте надежную каску для защиты головы.
	Используйте защитные перчатки.	При работе с режущим элементом и щитком надевайте защитные перчатки.
	Используйте надежную обувь.	При использовании устройства надевайте надежную нескользящую обувь.
	Остерегайтесь выбрасываемых объектов.	Предупреждает пользователя о необходимости остерегаться выбрасываемых объектов.

**RU**

	Остерегайтесь отдачи режущего элемента.	Предупреждает пользователя о возможности отдачи режущего элемента.
	Извлекайте аккумулятор перед выполнением технического обслуживания	Предупреждает пользователя о необходимости извлечения аккумулятора перед выполнением технического обслуживания.
	Bluetooth®	Символ Bluetooth®
	Защита от перегрева для POWERLOAD™ системы	При намотке режущей лески сразу после длительной работы система POWERLOAD™ может перестать работать из-за защиты от перегрева.
	CE	Соответствует основным требованиям стандартов безопасности Европейских директив.
	UKCA	Данное изделие соответствует действующему законодательству Великобритании.
	WEEE	Неисправные электрические устройства нельзя выбрасывать вместе с бытовым мусором. Сдавайте их в авторизованные пункты сбора и утилизации.
IPX5	Класс защиты от проникновения	Защита от струй воды
V	Вольт	Напряжение
mm	Миллиметр	Длина или размер
cm	Сантиметр	Длина или размер

kg	Килограмм	Масса
	Постоянный ток	Тип или характеристика тока

**ПРИМЕЧАНИЕ.** Словесный знак и логотип Bluetooth® являются зарегистрированными товарными знаками, принадлежащими Bluetooth SIG, Inc. и любое использование таких знаков компанией EGO осуществляется на основании лицензии.

## ОБЩИЕ ПРАВИЛА ТЕХНИКИ БЕЗОПАСНОСТИ ПРИ ИСПОЛЬЗОВАНИИ АККУМУЛЯТОРНЫХ УСТРОЙСТВ

**⚠ ПРЕДУПРЕЖДЕНИЕ.** Прочитайте все предупреждения и инструкции по технике безопасности. Несоблюдение этих предупреждений и инструкций может привести к поражению электрическим током, пожару и (или) тяжелым травмам.

**Сохраните все предупреждения и инструкции для использования в будущем.**

Термин «устройство» в предупреждениях означает электроинструмент с питанием от сети (с кабелем) или с питанием от аккумулятора (без кабеля).

## БЕЗОПАСНОСТЬ РАБОЧЕГО МЕСТА

- **Обеспечьте чистоту и освещенность рабочего места.** Загроможденные и плохо освещенные места являются причиной несчастных случаев.
- **Не используйте устройство во взрывоопасных местах, например вблизи горючих жидкостей, бензина или пыли.** Устройство генерирует искры, которые могут воспламенить пыль или испарения.
- **Не позволяйте детям и посторонним находиться вблизи работающего устройства.** Отвлекающие факторы могут привести к потере контроля.

## ЭЛЕКТРОТЕХНИЧЕСКАЯ БЕЗОПАСНОСТЬ

- **Вилка устройства должна соответствовать розетке. Никогда не переделывайте вилку. Не используйте никакие переходники для вилок заземленных устройств.** Использование оригинальных вилок и соответствующих им розеток уменьшает риск поражения электрическим током.
- **Избегайте прикосновений к заземленным объектам, таким как трубы, радиаторы, плиты и холодильники.** Риск поражения электрическим током выше, когда тело заземлено.

- Не подвергайте устройство воздействию дождя или влажности. При попадании воды в электроинструмент увеличивается риск поражения электрическим током.
- Обращайтесь с кабелем аккуратно. Никогда не переносите, не тяните и не выключайте устройство за кабель. Держите кабель подальше от источников тепла, масла, острых предметов или движущихся частей. Поврежденные или запутанные кабели повышают риск поражения электрическим током.
- Для работы с устройством вне помещения используйте предназначенный для этого удлинительный кабель. Использование кабеля, подходящего для использования вне помещения, снижает риск поражения электрическим током.
- Если использование электроинструмента в сыром месте неизбежно, подключайте его через выключатель короткого замыкания на землю (ВКЗЗ). Использование ВКЗЗ уменьшает риск поражения электрическим током.

#### ЛИЧНАЯ БЕЗОПАСНОСТЬ

- При использовании устройства будьте бдительны, следите за своими действиями и следуйте здравому смыслу. Не пользуйтесь устройством, если вы устали или находитесь под воздействием наркотиков, алкоголя или медикаментов. Даже кратковременная невнимательность при работе с устройством может привести к тяжелым травмам.
- Используйте средства индивидуальной защиты. Всегда используйте защитные средства для глаз. Использование защитных средств, таких как респиратор, нескользкая защитная обувь, каска и средства защиты органов слуха в соответствующих условиях уменьшает риск получения травм.
- Не допускайте непредвиденных запусков. Перед подключением устройства к сети питания (или аккумулятора) и перед его переноской убедитесь, что выключатель находится в выключенном положении. Не держите палец на выключателе при переноске устройства и не подключайте к источнику питания, если устройство включено. Это может привести к несчастному случаю.

- Перед включением устройства снимите с него регулировочные инструменты и гаечные ключи. Регулировочный инструмент или гаечный ключ, оставленный на вращающейся части устройства, может стать причиной травмы.
- Не тянитесь. Всегда сохраняйте устойчивое положение и равновесие. Это позволит лучше контролировать устройство в непредвиденных ситуациях.
- Одевайтесь надлежащим образом. Не надевайте свободную одежду и украшения. Держите волосы, одежду и перчатки подальше от движущихся частей. Свободная одежда, украшения и длинные волосы могут попасть в движущиеся части.
- При наличии устройств для отвода и сбора пыли убедитесь, что они подключены и правильно работают. Использование пылеулавливающих устройств снижает вред, причиняемый пылью.
- Не допускайте небрежности, которая может возникнуть из-за частого использования инструмента и повлечь за собой самоуверенность и игнорирование правил безопасности. Неосторожное действие может причинить серьезную травму за доли секунды.

RU

#### ЭКСПЛУАТАЦИЯ И ОБСЛУЖИВАНИЕ УСТРОЙСТВА

- Не прилагайте к инструменту чрезмерных усилий. Используйте подходящее для ваших задач устройство. Правильно выбранное устройство более эффективно и безопасно при номинальной нагрузке.
- Не используйте устройство, если его выключатель неисправен. Устройство с неисправным выключателем опасно и подлежит ремонту.
- Перед регулировкой, сменой аксессуаров или хранением отключите электроинструмент от сети питания и (или) аккумулятора. Такие меры предосторожности уменьшают риск случайного запуска устройства.
- Храните неиспользуемое устройство в недоступном для детей месте и не доверяйте устройство лицам, не знакомым с ним и с этими инструкциями. Такие устройства опасны в руках неподготовленных пользователей.

- Выполняйте техническое обслуживание устройства и принадлежностей. Проверьте выравнивание и сцепление подвижных деталей, наличие поломок и прочие условия, которые могут повлиять на работу устройства. Если устройство повреждено, перед использованием его необходимо отремонтировать.

Недостаточный уход за электроинструментом является причиной многих несчастных случаев.

- Храните режущие устройства в чистоте и заточенном состоянии. Правильно обслуживаемые и хорошо заточенные режущие устройства меньше заклинивают и лучше контролируются.

- Используйте устройство, аксессуары, насадки и т. п. в соответствии с этими инструкциями, учитывая условия и специфику выполняемой работы. Использование устройства для выполнения непредусмотренных операций может привести к опасным ситуациям.

RU

- Следите за тем, чтобы рукоятки и поверхности захвата были сухими и чистыми и на них не было масла или смазочного материала. Скользкие рукоятки и поверхности захвата не позволяют безопасно использовать устройство и контролировать его в непредвиденных ситуациях.

- Этот приводной блок 56 В РНХ1600 можно использовать только с указанными далее насадками EGO либо с насадками, которые впоследствии будут представлены EGO как предназначенные для использования с данным приводным блоком.

— Используйте только аккумуляторы и зарядные устройства, указанные ниже.

— При использовании с определенными насадками EGO в целях безопасности и сохранения равновесия во время работы выбирайте соответствующие аккумуляторы, как указано ниже:

ТИП НАСАДКИ	НОМЕР МОДЕЛИ	АККУМУЛЯТОР	ЗАРЯДНОЕ УСТРОЙСТВО
Триммер с леской	STA1500	BA1400, BA2800, BA1400T, BA2240T, BA2242T, BA2800T, BH1001+BA4200, BH1001+BA3360T, BH1001+BA4200T, BH1001+BA5600T, BH1001+BA6720T *BH1001: Соединение с рюкзаком	CH2100E, CH3200E, CH5500E, CH7000E, CH7000E-T
Триммер с леской	STA1600	BA1400, BA1400T, BA2240T, BH1001+BA2800, BH1001+BA4200, BH1001+BA2242T, BH1001+BA2800T, BH1001+BA3360T, BH1001+BA4200T, BH1001+BA5600T, BH1001+BA6720T *BH1001: Соединение с рюкзаком	
Триммер с леской	STA1700	BA1400, BA1400T, BA2240T, BA2242T, BH1001+BA2800, BH1001+BA4200, BH1001+BA2800T, BH1001+BA3360T, BH1001+BA4200T, BH1001+BA5600T, BH1001+BA6720T *BH1001: Соединение с рюкзаком	
Кусторез	BCA1200	BA1400, BA2800, BA1400T, BA2240T, BA2242T, BA2800T	
Ротационная косилка	RTA2300	BA6720T	
Триммер для живой изгороди	HTA2000	BA1400, BA1400T, BA2240T, BA2242T, BA2800, BA2800T, BA3360T, BA4200, BA4200T, BA5600T, BA6720T	
Триммер для живой изгороди	HTA2000S		
Высоторез	PSA1000		
Инструмент для обрезки кромки	EA0800		
Культиватор	CTA9500		
Насадка-щетка	BBA2100		
Лопата для снега	SSA1200		
Инструмент для сбора оливок	OSA1000		
Очиститель газона	DA1400		

**RU**

### ЭКСПЛУАТАЦИЯ И ОБСЛУЖИВАНИЕ АККУМУЛЯТОРНОГО УСТРОЙСТВА

- **Заряжайте аккумуляторы только с помощью зарядного устройства, указанного изготовителем.** Зарядное устройство, предназначенное для одного типа аккумуляторных батарей, может стать причиной пожара при использовании с другим типом батарей.

- **Используйте устройство только со специально предназначенными для него аккумуляторами.** Использование любого другого вида аккумуляторных батарей может стать причиной несчастных случаев или пожара.
- **Когда аккумулятор не используется, храните его отдельно от металлических предметов — канцелярских скрепок, монет, ключей, гвоздей, винтов и др. они могут соединить контакты.** Короткое замыкание контактов аккумуляторной батареи может стать причиной ожогов или пожара.

- При неблагоприятных обстоятельствах из аккумулятора может потечь электролит; избегайте контакта с ним. При случайном контакте промойте водой. Если жидкость попала в глаза, обратитесь к врачу. Жидкость из аккумуляторной батареи может вызвать раздражение и ожоги.
- Не используйте аккумулятор и устройство, если они повреждены или подвергались модификациям. Поведение поврежденных или модифицированных аккумуляторов может быть непредсказуемым, что приведет к возгоранию, взрыву и риску получения травм.
- Не подвергайте аккумуляторную батарею и устройство воздействию огня и высокой температуры. Воздействие огня или температуры выше 130 °C может привести к взрыву.
- Следуйте всем инструкциям по зарядке и не заряжайте аккумулятор и устройство при температуре, выходящей за пределы указанного диапазона. Если зарядка выполняется неправильно или в условиях неподходящей температуры, это может привести к повреждению аккумулятора и возгоранию.

RU

## РЕМОНТ

- Ремонт устройства должен производиться квалифицированным специалистом с использованием только идентичных запасных частей. Это обеспечит безопасную работу устройства.
- Никогда не выполняйте обслуживание поврежденного аккумулятора. Обслуживание аккумуляторов должно выполняться только производителем или в авторизованном сервисном центре.
- При возникновении ситуаций, не описанных в данном руководстве, соблюдайте осторожность и руководствуйтесь здравым смыслом. Обратитесь в сервисный центр EGO за помощью.

## СОХРАНИТЕ НАСТОЯЩУЮ ИНСТРУКЦИЮ

**ДОПОЛНИТЕЛЬНЫЕ СПЕЦИАЛЬНЫЕ ПРАВИЛА ТЕХНИКИ БЕЗОПАСНОСТИ МОЖНО НАЙТИ В ИНСТРУКЦИЯХ ПО ЭКСПЛУАТАЦИИ ПРИМЕНЯЕМЫХ НАСАДОК.**

## ТЕХНИЧЕСКИЕ ХАРАКТЕРИСТИКИ

Напряжение	56 В ---
Масса (без аккумулятора)	2,95 кг
Диапазон рабочих частот Bluetooth	2400-2438 МГц
Максимальная мощность передачи данных Bluetooth	5 дБм

## КОМПЛЕКТ ПОСТАВКИ (РИС. А)

## ОПИСАНИЕ

### ЧАСТИ ПРИВОДНОГО БЛОКА (Рис. А)

1. Задняя рукоятка
2. Индикатор Bluetooth®
3. Индикатор скорости
4. Индикатор состояния аккумулятора
5. Кнопка режима скорости
6. Ограничительное кольцо
7. Передняя рукоятка
8. Вал приводного блока
9. Барашковый фиксатор
10. Кнопка извлечения вала
11. Муфта
12. Щиток
13. Петля для наплечного ремня
14. Рычаг блокировки
15. Курковый регулятор скорости
16. Кнопка фиксации аккумулятора
17. Фиксатор
18. Наплечный ремень (специальный аксессуар)

## СБОРКА

**▲ ПРЕДУПРЕЖДЕНИЕ.** Если какие-либо части повреждены или отсутствуют, не используйте устройство, пока они не будут установлены. Использование устройства с поврежденными или отсутствующими частями может привести к серьезным травмам.

**⚠ ПРЕДУПРЕЖДЕНИЕ.** Перед сборкой, регулировкой, очисткой, а также когда устройство не используется, всегда извлекайте из него аккумулятор.

### УСТАНОВКА НАСАДКИ ПРИВОДНОГО БЛОКА

**⚠ ПРЕДУПРЕЖДЕНИЕ.** Полностью прочитайте руководство пользователя для каждой насадки, используемой с приводным блоком, и следуйте всем предупреждениям и инструкциям. Несоблюдение инструкций может привести к поражению электрическим током, возникновению пожара и/или получению серьезных травм.

**⚠ ПРЕДУПРЕЖДЕНИЕ.** Этот приводной блок 56 В РНХ1600 предназначен для использования только с моделями насадок EGO, указанными в данном руководстве пользователя или рекомендованными EGO для использования с данным приводным блоком. Использование других неавторизованных насадок может стать причиной серьезных травм и повреждения имущества.

**⚠ ПРЕДУПРЕЖДЕНИЕ.** Никогда не выполняйте установку, демонтаж или регулировку насадок, если приводной блок работает или установлен аккумулятор. Двигатель должен быть остановлен, а аккумулятор извлечен, в противном случае существует риск получения серьезных травм. **НИКОГДА НЕ ИСПОЛЬЗУЙТЕ ПРИВОДНОЙ БЛОК БЕЗ УСТАНОВЛЕННОЙ НАСАДКИ.**

Насадка соединяется с приводным блоком при помощи муфты.

1. Остановите двигатель и извлеките аккумулятор.
2. Открутите барашковый фиксатор.
3. Снимите колпачок с насадки. Совместите стрелку на вале насадки со стрелкой на муфте и вставьте вал насадки в муфту до щелчка, чтобы зафиксировать насадку на месте (Рис. В).

Описание частей на Рис. В:

В-1	Вал насадки	В-4	Стрелка на муфте
В-2	Стрелка на вале насадки	В-5	Кнопка извлечения вала
В-3	Барашковый фиксатор	В-6	Вал приводного блока

4. Потяните за вал насадки, чтобы убедиться, что он надежно зафиксирован в муфте. Если это не так, поворачивайте вал насадки из стороны в сторону в муфте, пока он не встанет на место.
5. Надежно затяните барашковый фиксатор.

**⚠ ПРЕДУПРЕЖДЕНИЕ.** Перед использованием устройства убедитесь, что барашковый фиксатор полностью затянут. Во время использования время от времени проверяйте надежность его затяжки, чтобы предотвратить риск получения травм.

### ИЗВЛЕЧЕНИЕ НАСАДКИ ИЗ ПРИВОДНОГО БЛОКА

1. Остановите двигатель и извлеките аккумулятор.
2. Открутите барашковый фиксатор.
3. Нажмите кнопку извлечения вала и, удерживая ее нажатой, вытяните или выкрутите вал насадки из муфты.

### УСТАНОВКА И РЕГУЛИРОВКА ПЕРЕДНЕЙ РУКОЯТКИ

**⚠ ПРЕДУПРЕЖДЕНИЕ.** Перед сборкой, регулировкой, очисткой, а также когда устройство не используется, всегда извлекайте из него аккумулятор.

1. Остановите двигатель и извлеките аккумулятор, если он установлен.
2. Ослабьте барашковую гайку и снимите быстроразъемный рычаг, зажимной блок и барашковую гайку с передней рукоятки (Рис. С1).

С1-1	Передняя рукоятка	С1-4	Барашковая гайка
С1-2	Быстроразъемный рычаг	С1-5	Зажимной блок
С1-3	Щиток (только для кустореза и ротационной косилки)		

**⚠ ПРЕДУПРЕЖДЕНИЕ.** Если устройство используется с кусторезом или ротационной косилкой, необходимо установить щиток.

3. Установите переднюю рукоятку на вал между ограничительным кольцом и муфтой. Убедитесь, что передняя рукоятка расположена вертикально и направлена к верхней части задней рукоятки (Рис. С2).
4. Вставьте зажимной блок в углубление рукоятки (Рис. С3).
5. Совместите углубление в щитке с выступающей частью передней рукоятки, затем прижмите щиток к передней рукоятке (Рис. С4).

С4-1	Углубление	С4-2	Выступающая часть
------	------------	------	-------------------

RU

- Установите быстроразъемный рычаг и затяните барашковую гайку (Рис. С5).
- Потяните быстроразъемный рычаг вверх, чтобы переместить или повернуть переднюю рукоятку в удобное рабочее положение (Рис. С6).

**⚠ ПРЕДУПРЕЖДЕНИЕ.** При установке щитка в целях безопасности нельзя ослаблять барашковую гайку во время регулировки рабочего положения передней рукоятки.

- Сложите быстроразъемный рычаг, чтобы зафиксировать переднюю рукоятку на месте (Рис. С7).

**⚠ ПРЕДУПРЕЖДЕНИЕ.** Никогда не используйте устройство без надежно закрепленной передней рукоятки.

## УСТАНОВКА НАПЛЕЧНОГО РЕМНЯ

Нажмите на карабин ремня, чтобы открыть его, и присоедините к петле наплечного ремня (Рис. D1).

Существует два способа отсоединения ремня. Снимите его непосредственно с плеча (Рис. D2) или нажмите на карабин и отсоедините от петли наплечного ремня (Рис. D3).

При использовании ремня никакие другие носимые устройства не должны мешать освобождению и снятию ремня.

**⚠ ПРЕДУПРЕЖДЕНИЕ.** В случае возникновения чрезвычайной ситуации немедленно снимите его с плеча любым способом.

Не используйте одинарный и двойной наплечные ремни одновременно.

## ИСПОЛЬЗОВАНИЕ

**⚠ ПРЕДУПРЕЖДЕНИЕ.** Не допускайте небрежности и беспечности при работе с устройством. Помните, что потери бдительности на долю секунды достаточно для получения серьезной травмы.

**⚠ ПРЕДУПРЕЖДЕНИЕ.** Всегда используйте защитные средства для глаз. В противном случае выбрасываемые предметы могут попасть в глаза, что приведет к получению серьезной травмы.

**⚠ ПРЕДУПРЕЖДЕНИЕ.** Не используйте насадки или дополнительные приспособления, не рекомендованные производителем устройства. Использование нерекондованных насадок и дополнительных приспособлений может привести к серьезным травмам.

**⚠ ПРЕДУПРЕЖДЕНИЕ. НИКОГДА НЕ ИСПОЛЬЗУЙТЕ ПРИВОДНОЙ БЛОК БЕЗ УСТАНОВЛЕННОЙ НАСАДКИ.**

## УСТАНОВКА И ИЗВЛЕЧЕНИЕ АККУМУЛЯТОРА

**ПРИМЕЧАНИЕ.** Перед первым использованием полностью зарядите аккумулятор.

### Установка

Совместите ребра аккумулятора с крепежными отверстиями и вставьте аккумулятор до щелчка (Рис. E1).

Описание частей на Рис. E1.

E1-1	Монтажный паз	E1-2	Выступ
------	---------------	------	--------

### Извлечение

Нажмите кнопку фиксации аккумулятора и извлеките аккумулятор (Рис. E2).

**⚠ ПРЕДУПРЕЖДЕНИЕ.** Чтобы предотвратить получение серьезной травмы, во время переноски и транспортировки инструмента всегда извлекайте аккумулятор и не держите руки на рычаге блокировки и курковом переключателе.

## ВКЛЮЧЕНИЕ И ВЫКЛЮЧЕНИЕ ПРИВОДНОГО БЛОКА

**⚠ ПРЕДУПРЕЖДЕНИЕ. НИКОГДА НЕ ИСПОЛЬЗУЙТЕ ПРИВОДНОЙ БЛОК БЕЗ УСТАНОВЛЕННОЙ НАСАДКИ.** Не пытайтесь запустить приводной блок без насадки.

### Включение приводного блока (Рис. F)

- Переместите рычаг блокировки вперед и нажмите на курковый регулятор скорости. Приводной блок запустится.
- Скорость вращения устройства контролируется с помощью куркового регулятора скорости. Чем сильнее нажатие на курок, тем выше скорость. Чем слабее нажатие на курок, тем скорость ниже. Отрегулируйте скорость в соответствии с выполняемой задачей.

**ПРИМЕЧАНИЕ.** Двигатель запускается только при перемещении рычага блокировки вперед и одновременном нажатии куркового регулятора скорости.

F-1	Рычаг блокировки	F-2	Курковый регулятор скорости
-----	------------------	-----	-----------------------------



### Выключение приводного блока

Отведите насадку от рабочей зоны и отпустите курковый регулятор скорости, чтобы остановить приводной блок.

**⚠ ПРЕДУПРЕЖДЕНИЕ.** Во время перерывов в работе и после ее окончания всегда извлекайте аккумулятор из приводного блока.

### Изменение режима скорости (Рис. G)

Устройство имеет три режима скорости.

Режим изменяется при каждом нажатии кнопки режима скорости.

Выбранный режим отображается с помощью индикаторов: для низкой скорости светится один индикатор, для средней — два и для высокой — три. Режим низкой скорости обеспечивает лучший контроль над устройством и более длительное время работы без подзарядки.

**ПРИМЕЧАНИЕ.** Режим скорости может быть установлен до включения устройства или во время его работы.

Когда устройство перезапускается после перерыва, используется ранее установленный режим скорости.

G-1	Индикатор скорости	G-3	Индикатор Bluetooth®
G-2	Индикатор состояния аккумулятора	G-4	Кнопка режима скорости

### ИНДИКАТОР СОСТОЯНИЯ АККУМУЛЯТОРА И ИНДИКАТОР СКОРОСТИ

Индикатор состояния аккумулятора показывает уровень заряда и рабочее состояние аккумуляторной батареи, а индикатор скорости показывает рабочее состояние устройства, как показано в таблице ниже. Индикатор состояния аккумулятора и индикатор скорости светятся, когда устройство запущено или нажата кнопка режима скорости.

Индикаторы		Значение
Индикатор состояния аккумулятора	Светится зеленым	Уровень заряда аккумулятора от 20 до 100%.
	Мигает зеленым	Уровень заряда аккумулятора от 10 до 20%.
	Светится красным	Уровень заряда аккумулятора менее 10%.
	Мигает красным	Заряд аккумулятора почти истощен и его необходимо немедленно зарядить.
	Светится оранжевым	Перегрев аккумулятора. Дайте аккумулятору остыть, пока температура не упадет ниже 67 °С. См. раздел <b>Защита аккумулятора от перегрева.</b>
	Попеременно мигает красным и зеленым	Ошибка электроники аккумуляторной батареи. Замените аккумулятор или обратитесь в сервисный центр EGO. См. раздел <b>Защита от ошибок электроники аккумулятора.</b>
Индикатор скорости (на рисунке показана высокая скорость)	Светится зеленым	Устройство работает нормально.
	Светится оранжевым	Устройство перегрелось. Дайте устройству остыть, пока температура не упадет ниже 80 °С. См. раздел <b>Защита устройства от перегрева.</b>
	Мигает оранжевым	Устройство перегружено. См. раздел <b>Защита устройства от перегрузки.</b>

## Защита аккумулятора от перегрева

Если во время работы температура аккумулятора превышает 70 °С, система защиты немедленно отключает устройство, чтобы защитить аккумулятор от повреждения. Индикатор состояния аккумулятора будет светиться оранжевым. Отпустите курок и подождите, пока аккумулятор остынет и индикатор станет зеленым, затем перезапустите устройство.

## Защита от ошибок электроники аккумулятора

При возникновении ошибки электроники аккумулятора индикатор состояния аккумулятора будет попеременно мигать красным и зеленым, и устройство выключится через 3 секунды. Замените аккумулятор или обратитесь в сервисный центр EGO.

## Защита устройства от перегрузки

Устройство оборудовано встроенной системой защиты электрических компонентов от перегрузки. В случае перегрузки двигатель останавливается, а индикатор скорости начинает мигать оранжевым светом. Извлеките аккумулятор из устройства, затем снова установите и перезапустите устройство. Уменьшите нагрузку на устройство, не используйте слишком длинную леску и не обрезайте слишком густую растительность.

## Защита устройства от перегрева

Если во время работы температура устройства превышает 90 °С, система защиты немедленно отключает его для защиты от повреждения. Индикатор скорости будет светиться оранжевым. Отпустите курок и подождите, пока устройство остынет и индикатор скорости станет зеленым, затем перезапустите устройство.

## КОММУНИКАЦИОННЫЕ ТЕХНОЛОГИИ

Для получения информации об ассортименте наших продуктов и услуг, включая инструкции по подключению, отсканируйте QR-код ниже или посетите сайт [www.egopowerplus.eu/connect](http://www.egopowerplus.eu/connect).



## ОБСЛУЖИВАНИЕ

**⚠ ПРЕДУПРЕЖДЕНИЕ.** Прежде чем выполнять проверку, очистку или обслуживание устройства, выключите двигатель, дождитесь, пока все движущиеся детали полностью остановятся, а затем извлеките аккумулятор. Несоблюдение данных инструкций может привести к серьезным травмам или материальному ущербу.

**⚠ ПРЕДУПРЕЖДЕНИЕ.** При ремонте используйте только идентичные запасные части. Использование других запасных частей может привести к возникновению опасной ситуации или повреждению устройства. Чтобы обеспечить безопасность и надежность устройства, любой ремонт, кроме указанного в данных инструкциях по обслуживанию, должен выполнять квалифицированный специалист.

**ПРИМЕЧАНИЕ.** Перед каждым использованием полностью проверяйте устройство на наличие поврежденных, отсутствующих или плохо закрепленных частей таких как винты, гайки, болты, заглушки и т. д. Надежно закрепите все фиксаторы и заглушки и не пользуйтесь устройством до тех пор, пока не будут заменены поврежденные или отсутствующие части. Обратитесь в сервисный центр или к квалифицированному специалисту.

## ОБЩЕЕ ОБСЛУЖИВАНИЕ

Не используйте растворители для очистки пластиковых частей. Большинство пластиковых частей чувствительны к различным бытовым растворителям и могут быть повреждены. Для очистки от грязи, пыли, масла, смазки и т. п. используйте чистую ткань.

## ОЧИСТКА ПРИВОДНОГО БЛОКА

1. Остановите двигатель и извлеките аккумулятор.
2. Очистите приводной блок от грязи и мусора с помощью влажной ткани с мягким моющим средством.

**ПРИМЕЧАНИЕ.** Не используйте активные моющие средства для очистки пластикового корпуса или рукоятки. Они могут быть повреждены определенными ароматическими маслами, такими как хвойное и лимонное масла.

### ХРАНЕНИЕ ПРИВОДНОГО БЛОКА

1. Перед хранением извлеките аккумулятор из приводного блока.
2. Очистите приводной блок от всех инородных материалов.
3. Храните в недоступном для детей месте.
4. Храните вдали от источников коррозии, таких как садовые удобрения и техническая соль.

### ЗАЩИТА ОКРУЖАЮЩЕЙ СРЕДЫ



Не выбрасывайте электрооборудование, зарядные устройства, батарейки и аккумуляторы вместе с бытовыми отходами!

Отправьте данное изделие на переработку в специализированное предприятие или сдайте его для отдельного сбора. Электроинструменты должны быть возвращены на перерабатывающее предприятие, не наносящее ущерба окружающей среде.

При утилизации электрических устройств на свалках в подземные воды могут просочиться опасные вещества, которые затем попадут в пищевую цепь и приведут к общему ухудшению здоровья и благополучия.

### УСТРАНЕНИЕ НЕПОЛАДOK

См. руководство пользователя используемого инструмента.

### ГАРАНТИЯ

#### ГАРАНТИЙНАЯ ПОЛИТИКА EGO

Посетите веб-сайт [egopowerplus.eu](http://egopowerplus.eu), чтобы ознакомиться со всеми условиями и сроками гарантийной политики EGO.

RU

## PRZECZYTAJ WSZYSTKIE INSTRUKCJE!



PRZECZYTAJ INSTRUKCJĘ OBSŁUGI

## SYMBOLE BEZPIECZEŃSTWA

Celem symboli bezpieczeństwa jest zwrócenie uwagi użytkownika na możliwe zagrożenia. Symbole bezpieczeństwa i objaśnienia do nich zasługują na to, aby je uważnie przestudiować i zrozumieć. Symbole bezpieczeństwa nie eliminują same z siebie jakichkolwiek zagrożeń. Podawane w nich instrukcje i ostrzeżenia nie zastępują odpowiednich środków zapobiegania wypadkom.

**⚠️ OSTRZEŻENIE:** Przed użyciem maszyny należy koniecznie przeczytać ze zrozumieniem wszystkie instrukcje dotyczące bezpieczeństwa podane w podręczniku użytkownika, łącznie z wszystkimi ostrzeżeniami oznaczonymi symbolami ostrzegawczymi takimi jak „NIEBEZPIECZEŃSTWO”, „OSTRZEŻENIE” i „UWAGA”. Niestosowanie się do wszystkich podanych niżej instrukcji może doprowadzić do porażenia prądem, pożaru i/lub poważnych urazów ciała.

PL

## ZNACZENIE SYMBOLI

**⚠️ SYMBOL OSTRZEGAWCZY:** Oznacza NIEBEZPIECZEŃSTWO, OSTRZEŻENIE LUB PRZESTROGĘ. Może być używany razem z innymi symbolami lub piktogramami.



**⚠️ OSTRZEŻENIE:** Praca maszynami może spowodować wyrzucenie ciał obcych w oczy użytkownika, co może doprowadzić do poważnych urazów oczu. Przed rozpoczęciem pracy maszyną należy zawsze założyć gogle ochronne lub okulary z osłonami bocznymi, a w stosownych przypadkach także pełną osłonę na twarz. Zalecamy nakładanie na zwykłe okulary maski zabezpieczającej o szerokim polu widzenia lub stosowanie standardowych okularów zabezpieczających z osłonami bocznymi.

## INSTRUKCJE DOTYCZĄCE BEZPIECZEŃSTWA

Na tej stronie pokazano i opisano symbole bezpieczeństwa, które mogą występować na produkcie. Przed podjęciem próby złożenia i użycia maszyny należy przeczytać i zrozumieć wszystkie instrukcje dotyczące maszyny oraz zastosować się do nich.

	Ostrzeżenie dotyczące bezpieczeństwa	Wskazuje na potencjalne ryzyko urazów ciała.
	Przeczytaj instrukcję obsługi	Aby zmniejszyć ryzyko urazów, przed rozpoczęciem używania urządzenia, użytkownik musi przeczytać i zrozumieć instrukcję.
	Noś okulary ochronne	Podczas używania produktu należy zawsze nosić gogle ochronne lub okulary ochronne z osłonami bocznymi, a także pełną osłonę na twarz.
	Noś ochronniki słuchu	Podczas pracy urządzeniem należy zawsze nosić ochronniki słuchu.
	Noś kask ochronny	Aby chronić głowę, należy nosić atestowany kask ochronny.
	Noś rękawice ochronne	Na czas prac przy ostrzu i osłonie ostrza należy zabezpieczyć ręce rękawicami.
	Noś obuwie ochronne	Podczas używania urządzenia należy nosić obuwie ochronne z podeszwami antypoślizgowymi.
	Uwaga na przedmioty wyrzucane w powietrze	Ostrzega użytkownika przed wyrzucanymi przedmiotami.
	Uwaga na możliwość odbicia ostrza	Ostrzega użytkownika przed odbiciem ostrza.

	Przed przystąpieniem do czynności konserwacyjnych należy odłączyć akumulator	Ostrzeżenie użytkownika o konieczności odłączenia akumulatora przed przystąpieniem do czynności konserwacyjnych.
	Bluetooth®	Symbol Bluetooth®
	Zabezpieczenie przed zbyt wysoką temperaturą dla POWERLOAD™ systemu	Podczas zwijania żyłki tnącej bezpośrednio po długim czasie pracy system POWERLOAD™ może przestać działać ze względu na zabezpieczenie przed przegrzaniem.
	CE	Ten produkt jest zgodny z obowiązującymi dyrektywami WE.
	UKCA	Produkt jest zgodny z dyrektywami obowiązującymi w Wielkiej Brytanii.
	WEEE	Zużytych wyrobów elektrycznych nie należy wyrzucać razem ze zwykłymi odpadami domowymi. Należy je oddać do autoryzowanego punktu recyklingu.
IPX5	Stopień ochrony przed penetracją	Ochrona przed strumieniami wody
V	Wolt	Napięcie
mm	Milimetr	Długość lub rozmiar
cm	Centymetr	Długość lub rozmiar
kg	Kilogram	Ciężar
	Prąd stały	Rodzaj lub charakterystyka prądu

**UWAGA:** Znak słowny i logo Bluetooth® są zastrzeżonymi znakami towarowymi firmy Bluetooth SIG, Inc. a każde użycie w/w znaków przez firmę EGO odbywa się na podstawie licencji.

## OGÓLNE OSTRZEŻENIA DOTYCZĄCE BEZPIECZEŃSTWA MASZYN ZASILANYCH NA BATERIE

**⚠ OSTRZEŻENIE:** Prosimy przeczytać wszystkie ostrzeżenia, zalecenia bezpieczeństwa i instrukcje. Niestosowanie się do ostrzeżeń i instrukcji może doprowadzić do porażenia prądem, pożaru i/lub poważnych obrażeń.

**Wszystkie ostrzeżenia i instrukcje należy zachować na przyszłość.**

Termin „maszyna” występujący w ostrzeżeniach dotyczy maszyny elektrycznej o zasilaniu sieciowym (przewodowej) lub akumulatorowym (bezprowodowej).

## BEZPIECZEŃSTWO W MIEJSCU PRACY

- Miejsce pracy powinno być czyste i dobrze oświetlone. Zagracone lub ciemne obszary sprzyjają wypadkom.
- Maszyn nie należy używać w miejscach zagrożonych wybuchem, np. w obecności łatwopalnych cieczy, gazów lub pyłu. Maszyny wytwarzają iskry, które mogą zapalić pył lub opary.
- W czasie pracy maszyną należy trzymać z dala od dzieci i osób postronnych. Chwila nieuwagi może spowodować utratę kontroli nad urządzeniem.

## BEZPIECZEŃSTWO ELEKTRYCZNE

- Wtyczki maszyny muszą pasować do gniazdka. Nigdy w jakikolwiek sposób nie należy przerabiać wtyczki. Do maszyn wymagających uziemienia nie należy używać przejściówek. Oryginalne wtyczki i pasujące do nich gniazdka zmniejszają ryzyko porażenia prądem.
- Należy unikać dotykania ciałem powierzchni uziemionych, takich jak np. rury, kaloryfery, kuchenki i lodówki. Uziemienie ciała zwiększa ryzyko porażenia prądem.
- Maszyny należy chronić przed deszczem i wilgocią. Woda dostająca się do wnętrza elektronarzędzia zwiększa ryzyko porażenia prądem.
- Nie należy nadwyřęzać przewodu. Nigdy nie należy używać przewodu do noszenia lub ciągnięcia maszyny; nie wolno chwytać za przewód, aby wyjąć wtyczkę z kontaktu. Przewód należy chronić przed gorącym, ropą, olejem, ostrymi krawędziami i poruszającymi się częściami. Splątane lub uszkodzone przewody zwiększają ryzyko porażenia prądem.
- Podczas korzystania z urządzenia na zewnątrz należy używać przedłużacza przystosowanego do użytku na zewnątrz. Korzystanie z przedłużacza

przystosowanego do użytku na zewnątrz zmniejsza ryzyko porażenia prądem.

- **Jeżeli użycie maszyny w miejscu o dużej wilgotności jest nieuniknione, należy stosować zasilanie zabezpieczone wyłącznikami różnicowoprądowym.** Używanie wyłącznika różnicowoprądowego zmniejsza ryzyko porażenia prądem.

## BEZPIECZEŃSTWO OSOBISTE

- **Podczas używania maszyny należy zachowywać czujność, patrzeć, co się robi i kierować się zdrowym rozsądkiem. Nie należy używać maszyny, gdy użytkownik jest zmęczony, albo pod wpływem narkotyków, alkoholu lub leków.** Chwila nieuwagi w czasie posługiwania się maszyną może spowodować poważne urazy.
- **Należy używać środków ochrony osobistej. Należy zawsze nosić okulary ochronne.** Stosowanie w odpowiednich warunkach sprzętu ochronnego takiego jak np. maska przeciwpyłowa, obuwie ochronne z podszewkami antypoślizgowymi, kask lub ochronniki słuchu zmniejszy ewentualne obrażenia.
- **Nie należy dopuszczać do przypadkowego włączenia. Należy pilnować, aby przed podłączeniem maszyny do zasilania i/lub baterii akumulatorowej oraz przed podniesieniem i przenoszeniem przełącznik był ustawiony w pozycji „wyłączone”.** Trzymanie palca na przełączniku włączającym w czasie przenoszenia maszyn lub podłączanie ich do zasilania, gdy przełącznik ustawiony jest w pozycji „włączone”, może doprowadzić do wypadku.
- **Przed włączeniem maszyny należy usunąć wszystkie klucze regulacyjne i inne narzędzia.** Klucz zaczepiony o obracającą się część maszyny może spowodować obrażenia.
- **Nie należy sięgać za daleko. Należy zawsze dbać o utrzymanie równowagi i pewne podparcie nóg.** W nieprzewidzianych sytuacjach zapewnią to lepszą kontrolę nad maszyną.
- **Należy nosić odpowiednią odzież. Nie powinno się nosić luźnych ubrań ani biżuterii. Włosy, odzież i rękawice należy trzymać z dala od poruszających się części.** Luźne ubrania, biżuteria lub długie włosy mogą zaczepić się o poruszające się części.
- **Jeżeli urządzenie jest przystosowane do podłączania do odsysacza pyłu i urządzenia zbierającego, należy dopilnować, aby systemy te były podłączone i właściwie stosowane.** Używanie urządzeń służących do pochłaniania pyłu może zmniejszyć zagrożenia związane z pyłem.
- **Nie wolno dopuścić do tego, aby poczucie znajomości narzędzia wynikające z jego częstego używania doprowadziło do lekceważenia i ignorowania zasad bezpieczeństwa.** Jedno lekkomyślne działanie może w ułamku sekundy doprowadzić do ciężkich urazów.

## UŻYWANIE I UTRZYMANIE MASZyny

- **Maszyny nie należy forsować. Należy używać maszyny odpowiedniej do wykonywanej pracy.** Odpowiednia maszyna wykona pracę lepiej i bezpieczniej, gdy pozwoli się jej pracować z prędkością/obrotami do jakich została zaprojektowana.
- **Nie należy używać maszyny, jeżeli przełącznik zasilania nie włącza jej lub nie wyłącza.** Maszyna, której nie da się kontrolować przełącznikiem, jest potencjalnie niebezpieczna i wymaga naprawy.
- **Przed jakąkolwiek regulacją, wymianą akcesoriów lub przechowywaniem elektronarzędzi należy wyjąć wtyczkę z gniazdka i/lub odłączyć od maszyny akumulator.** Tego typu zapobiegawcze środki ostrożności zmniejszają ryzyko przypadkowego włączenia się maszyny.
- **Nieużywane maszyny należy przechowywać w miejscu niedostępnym dla dzieci. Nie wolno dopuszczać do obsługi maszyn przez osoby, które nie znają maszyny lub nie zapoznały się z niniejszą instrukcją.** W rękach nieprzeszkolonych użytkowników maszyny mogą stanowić zagrożenie.
- **Maszyny i akcesoria należy utrzymywać w dobrym stanie. Należy kontrolować, czy części ruchome nie są odchylone od osi, nie zacinają się i nie są pęknięte lub uszkodzone w inny sposób, który mógłby wpłynąć na działanie maszyny. Jeśli maszyna jest uszkodzona, przed użyciem należy ją naprawić.** Wiele wypadków wynika ze złej konserwacji elektronarzędzi.
- **Należy dbać o czystość i naostrzenie maszyn tnących.** Odpowiednio utrzymane maszyny tnące z ostrymi krawędziami tnącymi są mniej narażone na zakleszczanie się i łatwiej je kontrolować.
- **Maszyny, akcesoriów, wiertła, bitów, itp. należy używać zgodnie z niniejszą instrukcją, z uwzględnieniem warunków i rodzaju wykonywanej pracy.** Korzystanie z maszyny niezgodnie z przeznaczeniem może doprowadzić do niebezpiecznych sytuacji.
- **Należy dbać o to, aby uchwyty i powierzchnie do trzymania były suche, czyste i niezaplamiłe olejem lub smarem.** Śliskie uchwyty nie pozwalają w bezpieczny sposób kontrolować maszyny w nieprzewidzianych sytuacjach.

- Głowica napędowa PHX1600 56 V może być używana wyłącznie z narzędziami EGO wymienionymi poniżej lub z narzędziami EGO wprowadzonymi w późniejszym okresie, przeznaczonymi do pracy z niniejszą głowicą napędową.
- Należy używać wyłącznie akumulatorów i ładowarek wymienionych poniżej.
- W przypadku stosowania z określonymi akcesoriami EGO, ze względów bezpieczeństwa i w celu zachowania równowagi podczas pracy, należy wybrać odpowiednie zestawy akumulatorów z poniższej listy:

RODZAJ KOŃCÓWKI	NUMER MODELU	AKUMULATOR	ŁADOWARKA
Podkaszarka	STA1500	BA1400, BA2800, BA1400T, BA2240T, BA2242T, BA2800T, BH1001+BA4200, BH1001+BA3360T, BH1001+BA4200T, BH1001+BA5600T, BH1001+BA6720T *BH1001: Link do plecaka	CH2100E, CH3200E, CH5500E, CH7000E, CH7000E-T
Podkaszarka	STA1600	BA1400, BA1400T, BA2240T, BH1001+BA2800, BH1001+BA4200, BH1001+BA2242T, BH1001+BA2800T, BH1001+BA3360T, BH1001+BA4200T, BH1001+BA5600T, BH1001+BA6720T *BH1001: Link do plecaka	
Podkaszarka	STA1700	BA1400, BA1400T, BA2240T, BA2242T, BH1001+BA2800, BH1001+BA4200, BH1001+BA2800T, BH1001+BA3360T, BH1001+BA4200T, BH1001+BA5600T, BH1001+BA6720T *BH1001: Link do plecaka	
Kosa do zarośli	BCA1200	BA1400, BA2800, BA1400T, BA2240T, BA2242T, BA2800T	
Wycinarka rotacyjna	RTA2300	BA6720T	
Nożyce do żywopłotu	HTA2000	BA1400, BA1400T, BA2240T, BA2242T, BA2800, BA2800T, BA3360T, BA4200, BA4200T, BA5600T, BA6720T	
Nożyce do żywopłotu	HTA2000S		
Okrzesywarka na wysięgniku	PSA1000		
Końcówka do brzegów	EA0800		
Wskaźnik zasilania	CTA9500		
Szczotka mechaniczna	BBA2100		
Odsnieżarka	SSA1200		
Otrząsarka do oliwek	OSA1000		
Wertykulator	DA1400		

**PL**

## UŻYWANIE I UTRZYMANIE MASZYNY AKUMULATOROWEJ

- Do ładowania należy używać wyłącznie ładowarki wskazanej przez producenta. Użycie ładowarki pochodzącej od jednego akumulatora do ładowania innego akumulatora grozi pożarem.
- Maszyn należy używać wyłącznie z dedykowanymi do nich akumulatorami. Użycie jakichkolwiek innych akumulatorów grozi obrażeniami i pożarem.
- Jeżeli akumulator nie jest używany, należy go przechowywać z dala od innych przedmiotów metalowych, np. spinaczy, monet, kluczy, gwoździ, śrub i innych drobnych przedmiotów metalowych, które mogłyby spowodować zwarcie wyprowadzeń akumulatora. Zwarcie wyprowadzeń akumulatora może doprowadzić do oparzeń lub pożaru.
- W niesprzyjających warunkach może dojść do wycieku cieczy z akumulatora. Należy wtedy unikać wszelkiego kontaktu z tą cieczą. W razie przypadkowego kontaktu ze skórą, zabrudzone miejsce należy obficie przemyć wodą. Jeżeli płyn dostanie się do oczu, należy dodatkowo zasięgnąć porady lekarza. Płyn wyciekający z akumulatora może powodować podrażnienie lub oparzenia.
- Nie należy używać akumulatorów lub maszyn, które są uszkodzone lub zostały poddane przeróbkom. Uszkodzone lub poddane przeróbkom akumulatory mogą zachowywać się w sposób nieprzewidywalny, co może doprowadzić do pożaru lub wybuchu lub stwarzać ryzyko urazów.
- Nie należy narażać akumulatora lub maszyny na kontakt z ogniem lub zbyt wysokimi temperaturami. Ogień lub temperatury przekraczające 130°C mogą doprowadzić do wybuchu.
- Należy przestrzegać wszystkich instrukcji ładowania. Nie należy ładować akumulatora lub maszyny poza przedziałem temperatur podanym w instrukcji. Ładowanie w sposób nieprawidłowy lub w temperaturze wykraczającej poza określony zakres może doprowadzić do uszkodzenia akumulatora i zwiększa ryzyko pożaru.

## SERWISOWANIE

- Serwisowanie maszyny należy powierzać wykwalifikowanemu serwisantowi. Do naprawy należy używać wyłącznie części zamiennych identycznych z oryginalnymi. Zapewni to bezpieczeństwo eksploatacji maszyny.
- Uszkodzonych akumulatorów nie należy nigdy naprawiać. Jakiegokolwiek czynności serwisowe przy akumulatorach powinny być wykonywane wyłącznie

przez producenta lub pracowników autoryzowanego serwisu.

- W sytuacjach, które nie zostały przewidziane w niniejszej instrukcji należy zachować ostrożność i kierować się własnym zdrowym rozsądkiem. W celu uzyskania pomocy prosimy skontaktować się z centrum serwisowym EGO.

## NINIEJSZĄ INSTRUKCJĘ NALEŻY ZACHOWAĆ

**DODATKOWE SPECJALNE ZASADY  
BEZPIECZEŃSTWA ZNALEŻĆ MOŻNA W  
INSTRUKCJACH DO POSZCZEGÓLNYCH  
KONCÓWEK.**

## SPECYFIKACJA

Napięcie	56 V 
Ciężar (bez akumulatora)	2,95 kg
Pasma częstotliwości działania bezprzewodowego	2400-2438 MHz
Moc maksymalnej transmisji bezprzewodowej	5 dBm

## LISTA ELEMENTÓW W OPAKOWANIU (RYS. A)

### OPIS

#### ZAPOZNANIE SIĘ Z GŁOWICĄ NAPĘDOWĄ (Rys. A)

1. Uchwyt tylny
2. Wskaźnik Bluetooth®
3. Wskaźnik prędkości
4. Wskaźnik stanu akumulatora
5. Przycisk trybu prędkości
6. Pierścień ograniczający
7. Uchwyt przedni
8. Trzonek głowicy napędowej
9. Pokrętko motylkowe
10. Przycisk odłączania trzonka
11. Łącznik
12. Pałak zabezpieczający
13. Obejma paska na ramię
14. Dźwignia odblokowująca
15. Przelącznik spustowy z regulacją prędkości



16. Przycisk odblokowujący akumulator
17. Zatrask
18. Pasek na ramię (wyposażenie specjalne)

## MONTAŻ

**⚠ OSTRZEŻENIE:** W przypadku braku lub uszkodzenia którejs z części nie należy włączać urządzenia aż do momentu wymiany lub naprawy części. Używanie urządzenia z uszkodzonymi częściami lub gdy którejs z części brakuje może doprowadzić do poważnych urazów ciała.

**⚠ OSTRZEŻENIE:** Przed montażem części, regulacją i czyszczeniem oraz gdy produkt nie jest używany należy zawsze wyjąć z niego akumulator.

### INSTALOWANIE GŁOWICY NAPĘDOWEJ

**⚠ OSTRZEŻENIE:** Prosimy przeczytać i zrozumieć całą instrukcję operatora do każdej opcjonalnej końcówki używanej z głowicą napędową, należy też zastosować się do wszystkich podanych ostrzeżeń i instrukcji. Niestosowanie się do wszystkich instrukcji może doprowadzić do porażenia prądem, pożaru i/lub poważnych obrażeń.

**⚠ OSTRZEŻENIE:** Głowicę napędową PHX1600 56 V zaprojektowano do używania tylko z końcówkami EGO i tylko z modelami podanymi w instrukcji operatora lub wprowadzonymi przez EGO w późniejszym okresie z przeznaczeniem do używania razem z tą głowicą. Używanie innych końcówek, które nie zostały zatwierdzone przez producenta może doprowadzić do poważnych urazów lub szkód materialnych.

**⚠ OSTRZEŻENIE:** Gdy głowica napędowa pracuje lub gdy jest w niej założony akumulator, nie należy w niej nigdy zakładać, zdejmować ani regulować jakichkolwiek końcówek. Niewyłączenie silnika narzędzia i niewyjęcie akumulatora może spowodować poważne urazy ciała.

### **NIGDY NIE NALEŻY WŁĄCZAĆ GŁOWICY BEZ ZAŁOŻONEJ PRYZYSTAWKI.**

Końcówka jest połączona z głowicą za pomocą elementu sprzęgającego.

1. Wyłączyć silnik i wyjąć akumulator.
2. Odkręcić pokrętkę motylkowe.
3. Zdjąć z końcówki nasadkę końcową. Dopasować strzałkę na wałku końcówki do strzałki na sprzęgaczu i wsunąć wałek końcówki do sprzęgacza aż do punktu, w którym będzie słychać kliknięcie, które oznacza, że wałek końcówki został zamocowany w sprzęgaczu (Rys. B).

Rys. B – opis części patrz poniżej:

B-1	Wałek mocujący	B-4	Strzałka na łączówce
B-2	Strzałka na wałku na końcówkę	B-5	Przycisk odłączania trzonka
B-3	Pokrętko motylkowe	B-6	Trzonek głowicy napędowej

4. Pociągnąć drążek końcówki, aby upewnić się, czy jest on dobrze zamocowany w łączówce. Jeśli nie jest, przekręcić wałek końcówki na boki w sprzęgaczu aż zablokuje się i zaskoczy.
5. Mocno dokręcić pokrętko motylkowe.

**⚠ OSTRZEŻENIE:** Przed użyciem urządzenia należy dopilnować, aby pokrętko motylkowe było całkowicie dokręcone, w czasie użytkowania pokrętko należy okresowo kontrolować, aby nie dopuścić do poważnych urazów.

### ZDEJMOWANIE KOŃCÓWKI Z GŁOWICY NAPĘDOWEJ

1. Wyłączyć silnik i wyjąć akumulator.
2. Odkręcić pokrętko motylkowe.
3. Naciśnąć przycisk odłączania wałka i przy wciśniętym przycisku pociągnąć lub wykręcić wałek końcówki ze sprzęgacza.

### MOCOWANIE I REGULACJA UCHWYTU PRZEDNIEGO

**⚠ OSTRZEŻENIE:** Przed montażem części, regulacją i czyszczeniem oraz gdy produkt nie jest używany należy zawsze wyjąć z niego akumulator.

1. Wyłączyć silnik i wyjąć akumulator, o ile jest założony.
2. Poluzować nakrętkę motylkową i zdjąć z uchwytu przedniego dźwignię szybkiego odblokowywania, blok zaciskowy i nakrętkę motylkową (Rys. C1).

C1-1	Uchwyt przedni	C1-4	Nakrętka motylkowa
C1-2	Dźwignia szybkiego odblokowywania	C1-5	Blok zaciskowy
C1-3	Pałak zabezpieczający (tylko do używania z kosą do zarośli lub przystawką wycinarką rotacyjną)		

**⚠ OSTRZEŻENIE:** Jeżeli maszyna jest używana z kosą do zarośli lub przystawką wycinarką rotacyjną, należy również zamontować pałąk zabezpieczający.

3. Wcisnąć przedni uchwyt na wał między pierścieni progowy i łącznik, upewniając się, że przedni uchwyt jest ustawiony w górę i skierowany w stronę górnej części tylnego uchwytu (Rys. C2).
4. Włożyć blok zaciskowy w szczelinę uchwytu (Rys. C3).
5. Dopasować wkłesłą część pałąka zabezpieczającego do wystającej części uchwytu przedniego i wcisnąć pałąk zabezpieczający na uchwyt przedni (Rys. C4).

C4-1	Część wkłesła	C4-2	Wystająca część
------	---------------	------	-----------------

6. Zamontować dźwignię szybkiego odblokowywania i dokręcić nakrętkę motylkową (Rys. C5).
7. Pociągnąć dźwignię szybkiego odblokowywania w górę, aby przesunąć/obrócić uchwyt przedni do wygodnej pozycji roboczej (Rys. C6).

**⚠ OSTRZEŻENIE:** Podczas montażu bariery bezpieczeństwa, ze względów bezpieczeństwa, nie można poluzować nakrętki skrzydełkowej w trakcie regulacji położenia uchwytu przedniego.

8. Złożyć dźwignię szybkiego odblokowywania, aby zamocować uchwyt przedni na miejscu (Rys. C7).

**⚠ OSTRZEŻENIE:** Nigdy nie należy używać maszyny bez zamocowanego uchwytu przedniego.

## MONTAŻ PASKA NA RAMIĘ

Nacisnąć karabińczyk paska, aby go otworzyć i zamocować do obcej paska na ramię (Rys. D1).

Pasek można rozpiąć na dwa sposoby. Zdjąć go bezpośrednio z ramienia (Rys. D2) lub wcisnąć karabińczyk i wypiąć pasek na ramię z obcej paska na ramię (Rys. D3).

Podczas noszenia paska nie należy nosić niczego, co mogłoby przeszkadzać w odpięciu i zdjęciu paska.

**⚠ OSTRZEŻENIE:** W sytuacji awaryjnej należy go natychmiast zdjąć z ramienia, niezależnie od sposobu założenia paska.

Nie należy używać jednocześnie paska zakładanego na jedno ramię i paska zakładanego na oba ramiona.

## UŻYTKOWANIE

**⚠ OSTRZEŻENIE:** Nie wolno dopuść do tego, aby znajomość narzędzia doprowadziła do nieuwagi. Należy pamiętać, że do spowodowania poważnych obrażeń wystarczy zaledwie chwila nieuwagi.

**⚠ OSTRZEŻENIE:** Należy zawsze nosić okulary ochronne. Nieprzestrzeganie tego zalecenia może doprowadzić do poważnych obrażeń oczu odłamkiem lub skrawkiem materiału wyrzuconym przez pracujące narzędzie, a także grozi innymi możliwymi urazami.

**⚠ OSTRZEŻENIE:** Nie należy używać końcówek lub akcesoriów innych niż zalecane przez producenta produktu. Używanie końcówek lub akcesoriów innych niż zalecane może doprowadzić do poważnych obrażeń.

**⚠ OSTRZEŻENIE: NIGDY NIE NALEŻY WŁĄCZAĆ GŁOWICY BEZ ZAŁOŻONEJ KOŃCÓWKI.**

## ZAKŁADANIE/WYJMOWANIE AKUMULATORA

**UWAGA:** Przed pierwszym użyciem należy całkowicie naładować akumulator.

### Instalacja

Należy dopasować żeberka akumulatora do szczelin mocujących i wsunąć akumulator do ładowarki aż da się słyszeć kliknięcie (Rys. E1).

Rys. E1 – opis części patrz poniżej:

E1-1	Szczelina montażowa	E1-2	Żeberko
------	---------------------	------	---------

### Wyjmowanie

Należy wcisnąć przycisk odblokowujący akumulator i wysunąć akumulator (Rys. E2).

**⚠ OSTRZEŻENIE:** Aby nie dopuścić do poważnych urazów ciała, na czas przenoszenia lub transportowania narzędzia należy zawsze wyjmować akumulator. Ręce należy trzymać z dala od dźwigni odblokowującej i od spustu z regulacją prędkości.

## WŁĄCZANIE / WYŁĄCZANIE GŁOWICY NAPĘDOWEJ

**⚠ OSTRZEŻENIE: NIGDY NIE NALEŻY WŁĄCZAĆ GŁOWICY BEZ ZAŁOŻONEJ KOŃCÓWKI.** Nie próbuj uruchamiać głowicy zasilającej bez przystawki.

### Włączanie głowicy zasilającej (Rys. F)

1. Przesławić dźwignię odblokowującą do przodu i wcisnąć spust z regulacją prędkości. Głowica zasilająca zacznie działać.
2. Prędkość obrotowa maszyny jest kontrolowana za pomocą spustu o zmiennej prędkości. Większy nacisk na spust zwiększa prędkość; mniejszy nacisk na spust zmniejsza ją. Prędkość należy ustawić odpowiednio do wykonywanej pracy.

**UWAGA:** Silnik włączy się tylko wtedy, gdy w tym samym czasie zostanie przesunięta do przodu dźwignia odblokowująca i zostanie wciśnięty spust z regulacją prędkości.

F-1	Dźwignia odblokowująca	F-2	Przełącznik spustowy z regulacją prędkości
-----	------------------------	-----	--

### Wyłączanie głowicy zasilającej

Odsunąć przystawkę od obszaru cięcia i zwolnić spust z regulacją prędkości, aby zatrzymać głowicę napędową.

**⚠ OSTRZEŻENIE:** Na czas przerw w pracy i po zakończeniu pracy należy zawsze wyjmować akumulator z głowicy napędowej.

### Zmiana trybu prędkości (Rys. G)

Maszyna posiada trzy tryby prędkości.

Tryb prędkości będzie się zmieniał po każdym naciśnięciu przycisku trybu prędkości.

Wskaźnik prędkości wyświetla tryb ustawionej prędkości: jedna świecąca kontrolka oznacza małą prędkość, dwie kontrolki – średnią prędkość a trzy kontrolki – dużą. Tryb małej prędkości daje lepszą kontrolę nad maszyną i zapewnia dłuższy czas pracy na jednym naładowaniu.







**UWAGA:** Tryb prędkości można ustawić przed włączeniem maszyny lub podczas pracy.



Gdy po jakiejś przerwie maszyna zostanie włączona ponownie, tryb prędkości wróci do wcześniej ustawionej prędkości.

G-1	Wskaźnik prędkości	G-3	Wskaźnik Bluetooth®
G-2	Wskaźnik stanu akumulatora	G-4	Przycisk trybu prędkości

### WSKAŹNIK STANU AKUMULATORA I WSKAŹNIK PRĘDKOŚCI

Wskaźnik stanu akumulatora pokazuje poziom naładowania i stan roboczy akumulatora, a wskaźnik prędkości pokazuje stan roboczy maszyny, tak jak pokazano w tabeli poniżej. Wskaźnik stanu akumulatora i wskaźnik prędkości zapalają się po włączeniu maszyny lub gdy zostanie wciśnięty przycisk trybu prędkości.

Wskaźniki świetlne		Znaczenie
Wskaźnik stanu akumulatora	Świeci na zielono 	Poziom naładowania akumulatora od 20% do 100%
	Miga na zielono 	Poziom naładowania akumulatora od 10% do 20%
	Świeci na czerwono 	Poziom naładowania akumulatora poniżej 10%
	Miga na czerwono 	Akumulator jest niemal całkowicie rozładowany i wymaga natychmiastowego naładowania.
	Świeci na pomarańczowo 	Akumulator jest przegrzany. Należy schłodzić akumulator do temperatury poniżej 67°C. Patrz część „Ochrona akumulatora przed wysoką temperaturą” poniżej.
	Miga na przemian na czerwono i zielono 	Błąd elektroniki akumulatora. Wymienić akumulator lub skontaktować się z centrum obsługi klienta EGO. Patrz część „Ochrona przed błędami elektroniki akumulatora”.

Wskaźniki świetlne		Znaczenie
Wskaźnik prędkości (ilustracja przedstawia dużą prędkość)	Świeci na zielono	 Maszyna działa prawidłowo.
	Świeci na pomarańczowo	 Maszyna przegrzała się. Pozwolić maszynie ostygnąć, aż temperatura spadnie poniżej 80°C. Patrz część „Ochrona maszyny przed wysoką temperaturą” poniżej.
	Miga na pomarańczowo	 Maszyna jest przeciążona. Patrz część „Ochrona przed przeciążeniem maszyny” poniżej.

PL

### Ochrona akumulatora przed wysoką temperaturą

Jeśli temperatura akumulatora przekroczy 70°C podczas pracy, obwód zabezpieczający przed przegrzaniem natychmiast wyłączy maszynę, aby uchronić akumulator przed uszkodzeniem wskutek przegrzania. Wskaźnik stanu akumulatora będzie świecił ciągłym światłem pomarańczowym. Należy puścić spust i poczekać, aż przegrzany akumulator ostygnie, a wskaźnik zmieni kolor na zielony. Następnie można ponownie włączyć maszynę.

### Ochrona przed błędami elektroniki akumulatora

Gdy wystąpi błąd elektroniki akumulatora, wskaźnik stanu akumulatora będzie migał na przemian na czerwono i zielono, a maszyna wyłączy się po 3 sekundach. Wymienić akumulator lub skontaktować się z centrum obsługi klienta EGO.

### Ochrona przed przeciążeniem maszyny

Maszyna ta posiada wbudowane zabezpieczenie przed przeciążeniem obwodu. Gdy maszyna jest przeciążona, silnik zatrzymuje się, a wskaźnik prędkości miga na pomarańczowo. Należy wtedy wyjąć akumulator z maszyny, następnie ponownie podłączyć akumulator i ponownie włączyć maszynę. Należy zmniejszyć obciążenie maszyny, unikać używania zbyt długiej lub zbyt grubej żyłki tnącej oraz nie kosić zbyt grubych/zdrewniałych krzewów.

### Ochrona maszyny przed wysoką temperaturą

Jeśli temperatura maszyny przekroczy 90°C podczas pracy, obwód zabezpieczający przed przegrzaniem natychmiast wyłączy maszynę, aby uchronić ją przed uszkodzeniem wskutek przegrzania. Wskaźnik prędkości zaświeci się światłem ciągłym na pomarańczowo. Należy teraz puścić spust i poczekać, aż przegrzana maszyna ostygnie, a wskaźnik prędkości zmieni kolor na zielony, a następnie włączyć maszynę ponownie.

### TECHNOLOGIA ŁĄCZNOŚCI

Aby uzyskać informacje na temat pełnej oferty naszych produktów i usług łączących się bezprzewodowo, w tym instrukcje dotyczące podłączania, wystarczy zeskanować poniższy kod QR lub odwiedzić stronę [www.egopowerplus.eu/connect](http://www.egopowerplus.eu/connect).



### KONSERWACJA

**⚠ OSTRZEŻENIE:** Przed kontrolą, czyszczeniem lub serwisowaniem urządzenia należy wyłączyć silnik, odczekać aż wszystkie poruszające części zatrzymają się i wyjąć akumulator. Niezastosowanie się do powyższych instrukcji może doprowadzić do poważnych obrażeń ciała lub do uszkodzenia mienia.

**⚠ OSTRZEŻENIE:** Do serwisowania należy używać wyłącznie części zamiennych identycznych z oryginalnymi. Używanie jakichkolwiek innych części stwarza ryzyko i może spowodować usterkę produktu. Aby zagwarantować bezpieczeństwo i niezawodność, wszystkie naprawy części innych niż wymienione w niniejszej instrukcji powinny być wykonywane przez wykwalifikowanych techników serwisu.

**UWAGA:** Przed każdym użyciem należy skontrolować cały produkt pod kątem uszkodzonych, brakujących lub obluzowanych części takich jak śruby, wkręty, nakrętki, nasadki itp. Wszystkie elementy połączeniowe i nasadki należy mocno dokręcić. Nie wolno używać produktu zanim wszystkie brakujące lub uszkodzone części nie zostaną wymienione. Prosimy skontaktować się z działem obsługi klienta lub wykwalifikowanym technikiem serwisu.

## KONSERWACJA OGÓLNA

Podczas czyszczenia części plastikowych należy unikać używania rozpuszczalników. Pod wpływem kontaktu z różnego rodzaju rozpuszczalnikami dostępnymi w handlu większość tworzyw może ulec uszkodzeniu. Do usuwania zabrudzeń, kurzu, oleju, smaru itp. należy używać czystych ściereczek.

## CZYSZCZENIE GŁOWICY UNIWERSALNEJ

1. Wyłączyć silnik i wyjąć akumulator.
2. Usunąć ziemię i zanieczyszczenia z głowicy wilgotną ściereczką z delikatnym detergentem.

**UWAGA:** Części plastikowych i uchwytu nie należy czyścić z użyciem jakichkolwiek silnych detergentów. Elementy te mogą zostać uszkodzone przez niektóre olejki aromatyczne, takie jak olejek sosnowy i cytrynowy.

## PRZECHOWYWANIE GŁOWICY NAPĘDOWEJ

1. Przed schowaniem z głowicy należy wyjąć akumulator.
2. Oczyszczyć głowicę z wszystkich zanieczyszczeń.
3. Wyrób przechowywać w miejscu niedostępnym dla dzieci.
4. Wyrób należy chronić przed żrącymi substancjami takimi jak chemia ogrodnicza i sól do usuwania lodu.

## OCHRONA ŚRODOWISKA



Urządzeń elektrycznych, ładowarki do akumulatorów oraz akumulatorów/baterii akumulatorowych nie należy wyrzucać do zwykłych zmieszanych śmieci domowych!

Produkt należy oddać do zbiórki selektywnej w autoryzowanym punkcie recyklingu. Elektronarzędzia należy oddawać do przyjaznego dla środowiska zakładu recyklingu.

Wyrzucanie urządzeń elektrycznych na wysypisko grozi wyciekami niebezpiecznych substancji do wód gruntowych i przedostaniem się ich do łańcucha pokarmowego, ze szkodą dla zdrowia i jakości życia użytkownika.

## ROZWIĄZYWANIE PROBLEMÓW

Patrz instrukcja obsługi do odpowiednich końcówek.

## GWARANCJA

### POLITYKA GWARANCYJNA EGO

W celu zapoznania się z wszystkimi warunkami polityki gwarancyjnej EGO prosimy wejść na stronę [egopowerplus.eu](http://egopowerplus.eu).

## PŘEČTĚTE SI VŠECHNY POKYNY!



PŘEČTĚTE SI NÁVOD K OBSLUZE

## BEZPEČNOSTNÍ SYMBOLY

Účelem bezpečnostních symbolů je upoutat vaši pozornost k případným nebezpečím. Bezpečnostní symboly a jejich vysvětlení vyžadují vaši zvýšenou pozornost a porozumění. Výstražné symboly samy o sobě nevylučují žádné nebezpečí. Pokyny a varování, zde uvedené, nejsou náhradou vhodných opatření pro prevenci úrazů.

**⚠ VAROVÁNÍ:** Před použitím tohoto stroje si přečtěte a porozumějte všem bezpečnostním pokynům v tomto návodu k obsluze, včetně všech bezpečnostních výstražných symbolů, jako jsou „NEBEZPEČÍ“, „VAROVÁNÍ“ a „UPOZORNĚNÍ“. Nedodržení níže uvedených pokynů může mít za následek úraz elektrickým proudem, požár nebo vážná zranění osob.

CZ

## VÝZNAM SYMBOLŮ

**⚠ BEZPEČNOSTNÍ VÝSTRAŽNÉ SYMBOLY:** Upozorňuje na **NEBEZPEČÍ**, **VAROVÁNÍ** nebo **UPOZORNĚNÍ**. Mohou se použít ve spojení s dalšími symboly nebo piktogramy.



**⚠ VAROVÁNÍ:** Při použití jakéhokoli stroje může dojít k vymrštění cizích těles do očí, což může způsobit jejich závažné poškození. Před použitím stroje si vždy nasadte ochranné brýle, ochranné brýle s bočními kryty nebo v případě potřeby obličejový štít. Na brýle nebo standardní ochranné brýle s bočními kryty doporučujeme použít ochrannou masku.

## BEZPEČNOSTNÍ POKYNY

Na této stránce jsou zobrazeny a popsány bezpečnostní symboly, které se mohou na výrobku objevit. Před montáží a provozem si přečtěte, seznámte se a dodržujte veškeré pokyny související s nářadím.

	Bezpečnostní upozornění	Upozorňuje na možné riziko úrazu.
--	-------------------------	-----------------------------------

	Přečtěte si návod k obsluze	Z důvodu snížení nebezpečí úrazu si musí uživatel před použitím tohoto výrobku přečíst návod k obsluze a porozumět mu.
	Používejte ochranu očí	Při práci s tímto výrobkem vždy noste ochranné brýle nebo bezpečnostní brýle s bočními ochrannými štíty nebo obličejový štít.
	Používejte ochranu uší	Při práci s tímto výrobkem vždy používejte chrániče sluchu.
	Používejte ochranu hlavy	K ochraně hlavy používejte schválenou pevnou ochrannou přilbu.
	Používejte ochranné rukavice	Chraňte své ruce rukavicemi při manipulaci s čepelí nebo chráničem čepelí.
	Používejte ochrannou obuv	Při použití tohoto přístroje noste protiskluzovou ochrannou obuv.
	Pozor na odhozené předměty	Upozorňuje uživatele na nebezpečí vymrštění předmětů.
	Dejte si pozor na zpětný ráz	Upozorňuje uživatele na tah čepelí.
	Před údržbou odpojte akumulátor	Upozorňuje uživatele na odpojení akumulátoru před údržbou.
	Bluetooth®	Symbol Bluetooth®
	Ochrana proti přehřátí pro POWERLOAD™ systém	Při navijení řezací struny ihned po delší době provozu může systém POWERLOAD™ přestat pracovat z důvodu ochrany proti přehřátí.
	CE	Tento výrobek je v souladu s platnými směrnici ES.
	UKCA	Tento výrobek je v souladu s platnými předpisy ve Spojeném království.

	WEEE	Odpadní elektrické výrobky se nesmí likvidovat s domovním odpadem. Odevzdejte je do autorizovaného recyklačního střediska.
IPX5	Stupeň ochrany před vniknutím	Ochrana proti proudu vody
V	Volt	Napětí
mm	Milimetr	Délka nebo velikost
cm	Centimetr	Délka nebo velikost
kg	Kilogram	Hmotnost
	Stejnoseměrný proud	Druh nebo charakteristika proudu

**POZNÁMKA:** Slovní značka a loga Bluetooth® jsou registrované ochranné známky společnosti Bluetooth SIG, Inc. a jakékoli použití těchto značek společností EGO je podmíněno licencí.

## OBECNÉ BEZPEČNOSTÍ POKYNY PRO AKUMULÁTOROVÉ NÁŘADÍ

**VAROVÁNÍ:** Přečtěte si všechny bezpečnostní varování a pokyny. Nedodržení varování a pokynů může mít za následek úraz elektrickým proudem, požár anebo vážný úraz.

**Všechna varování a pokyny uschovejte pro budoucí použití.**

Výraz „stroj“ v upozorněních označuje stroj napájený ze sítě (kabelový) nebo bateriový (akumulátorový).

### BEZPEČNOST NA PRACOVÍŠTI

- Udržujte pracovní prostor čistý a dobře osvětlený. Nepořádek nebo tmavé prostory vedou k nehodám.
- Nepoužívejte stroje ve výbušném prostředí, například v přítomnosti hořlavých kapalin, plynů nebo prachu. Stroje jsou zdrojem jiskření, které může zapálit prach nebo výpary.
- Při práci se strojem udržujte děti a přihlízející osoby v bezpečné vzdálenosti. Nesoustředěnost může způsobit ztrátu kontroly.

### ELEKTRICKÁ BEZPEČNOST

- Zástrčky stroje musí odpovídat zásuvce. Zástrčku nikdy nijak neupravujte. Nepoužívejte žádné adaptérové zástrčky s uzemněnými stroji. Neupravené zástrčky a vhodné zásuvky snižují riziko úrazu elektrickým proudem.

- Zabraňte kontaktu těla s uzemněnými povrchy, jako jsou potrubí, radiátory, sporáky a ledničky. Existuje zvýšené riziko úrazu elektrickým proudem, pokud je vaše tělo uzemněno.
- Nevystavujte stroje dešti nebo mokru. Vniknutí vody do elektrického nářadí zvyšuje riziko úrazu elektrickým proudem.
- Nepoužívejte kabel nevhodným způsobem. Nikdy nepoužívejte kabel k přenášení, vytahování nebo odpojování stroje z elektrické sítě. Udržujte kabel daleko od tepla, oleje, ostrých hran nebo pohyblivých částí. Poškozené nebo spletené kabely zvyšují riziko úrazu elektrickým proudem.
- Při provozu stroje venku používejte prodlužovací kabel vhodný pro venkovní použití. Použití kabelu vhodného pro venkovní použití snižuje riziko úrazu elektrickým proudem.
- Pokud musíte se strojem pracovat ve vlhkém prostředí, použijte přerušovač zemního spojení. Použití přerušovače zemního obvodu (GFCI) snižuje riziko úrazu elektrickým proudem.

### BEZPEČNOST OSOB

- Při práci se strojem buďte stále pozorní, sledujte, co děláte a používejte zdravý rozum. Nepoužívejte stroj, jste-li unaveni nebo pod vlivem drog, alkoholu nebo léků. Jediná chvilka nepozornosti při práci se strojem může mít za následek vážný úraz.
- Používejte osobní ochranné pracovní prostředky. Vždy používejte ochranu očí. Ochranné pomůcky, jako např. respirátor, protiskluzová bezpečnostní obuv, pevná přilba nebo chrániče sluchu, používané ve vhodném prostředí sniží riziko úrazu.
- Zabraňte náhodnému spuštění. Před připojením ke zdroji napětí a/nebo akumulátoru, zvedáním nebo přenášením stroje se ujistěte, že vypínač je ve vypnuté poloze. Přenášení strojů s prstem na spínači nebo zapínání strojů se zapnutým spínačem vyvízí k nehodám.
- Před zapnutím stroje odstraňte seřizovací klíče nebo nářadí. Nářadí nebo klíč, který zůstane upevněn k otáčející se části stroje, může způsobit zranění.
- Nenahejte se. Vždy udržujte pevný postoj a rovnováhu. To umožní lepší ovládání stroje v nečekaných situacích.
- Používejte vhodný oděv. Nenoste volný oděv ani šperky. Udržujte své vlasy, oblečení a rukavice mimo dosah pohyblivých se částí. Volný oděv, šperky nebo dlouhé vlasy se mohou zachytit do pohyblivých dílů.

CZ

- Pokud je zařízení vybaveno adaptérem pro připojení odsávání prachu a sběrnými zařízeními, zajistěte jejich správné připojení a řádnou funkci. Použití zařízení k odsávání prachu může snížit rizika spojená s prachem.
- Nedovolte, abyste se po získání zkušeností častým používáním nářadí stali nebezpečnými a ignorovali zásady bezpečnosti. Nedbalá činnost může způsobit vážné zranění za zlomek sekundy.

## POUŽITÍ A PÉČE O STROJ

- **Nevyvíjejte na stroj násilí. Použijte správný stroj pro danou aplikaci.** Správný stroj bude pracovat lépe a bezpečněji rychleji, pro kterou byl navržen.
- **Nepoužívejte stroj v případě, že vypínač nefunguje.** Stroj, který nelze ovládat spínačem, je nebezpečný a musí se opravit.
- **Před jakýmkoli nastavováním, výměnou příslušenství nebo uskladněním elektrického nářadí odpojte zástrčku od zdroje napájení a/nebo akumulátor od stroje.** Tato preventivní bezpečnostní opatření snižují riziko náhodného spuštění stroje.
- **Nečinné stroje skladujte mimo dosah dětí a nedovolte osobám, které nejsou obeznámeny se zařízením nebo s těmito pokyny, aby jej obsluhovaly.** Stroje jsou v rukou nekvalifikované obsluhy nebezpečné.
- **Provádějte údržbu strojů a příslušenství. Kontrolujte případnou nesouosost nebo ohyb pohybujičích se částí, narušení dílů a ostatní podmínky, které mohou ovlivnit provoz stroje. V případě poškození nechte stroj před použitím opravit.** Mnoho nehod je způsobeno nedostatečnou údržbou nářadí.
- **Udržujte řezací stroje ostré a čisté.** Řádně udržované řezací stroje s ostrými reznými hranami nemají tendenci se ohýbat a lépe se ovládají.
- **Používejte stroj, příslušenství a strojové hroty atd. v souladu s těmito pokyny s přihlédnutím k pracovním podmínkám a práci, která má být provedena.** Použití stroje na činnosti jiné, než je určující použití, může vést k nebezpečným situacím.
- **Udržujte rukojeti a uchopovací plochy suché, čisté, bez oleje a maziva.** Kluzké rukojeti a plochy pro uchopení neumožňují bezpečnou manipulaci se strojem a jeho ovládání v nečekaných situacích.
- **Tato 56 V napájecí hlava PHX1600 může být použita pouze s následujícími nástavci EGO nebo následně zavedenými společnostmi EGO pro použití s touto napájecí hlavou.**
  - Používejte pouze s níže uvedenými akumulátory a nabíječkami.
  - Při použití se specifickými nástavci EGO z bezpečnostních důvodů, pro udržení rovnováhy během provozu, vyberte vhodné akumulátory podle níže uvedeného seznamu:

CZ



TYP NÁSTAVCE	ČÍSLO MODELU	AKUMULÁTOR	NABÍJEČKA
Strunová sekačka	STA1500	BA1400, BA2800, BA1400T, BA2240T, BA2242T, BA2800T, BH1001+BA4200, BH1001+BA3360T, BH1001+BA4200T, BH1001+BA5600T, BH1001+BA6720T *BH1001: Propojení s batohem	CH2100E, CH3200E, CH5500E, CH7000E, CH7000E-T
Strunová sekačka	STA1600	BA1400, BA1400T, BA2240T, BH1001+BA2800, BH1001+BA4200, BH1001+BA2242T, BH1001+BA2800T, BH1001+BA3360T, BH1001+BA4200T, BH1001+BA5600T, BH1001+BA6720T *BH1001: Propojení s batohem	
Strunová sekačka	STA1700	BA1400, BA1400T, BA2240T, BA2242T, BH1001+BA2800, BH1001+BA4200, BH1001+BA2800T, BH1001+BA3360T, BH1001+BA4200T, BH1001+BA5600T, BH1001+BA6720T *BH1001: Propojení s batohem	
Křovinořez	BCA1200	BA1400, BA2800, BA1400T, BA2240T, BA2242T, BA2800T	
ROTOCUT	RTA2300	BA6720T	
Nůžky na živý plot	HTA2000	BA1400, BA1400T, BA2240T, BA2242T, BA2800, BA2800T, BA3360T, BA4200, BA4200T, BA5600T, BA6720T	
Nůžky na živý plot	HTA2000S		
Tyčová pila	PSA1000		
Ořezávač	EA0800		
Kontrolka napájení	CTA9500		
Rotační kartáč	BBA2100		
Lopata na sníh	SSA1200		
Sběrač na olivy	OSA1000		
Vertikutátor	DA1400		

#### POUŽITÍ A PÉČE O AKUMULÁTOROVÝ STROJ

- K nabíjení používejte pouze nabíječku doporučenou výrobcem.** Nabíječka vhodná pro jeden typ akumulátoru může způsobit riziko požáru při použití s jiným akumulátorem.
- Stroje používejte pouze se specifikovanými akumulátory.** Použití jiných akumulátorů může způsobit riziko úrazu a požáru.
- Pokud akumulátor nepoužíváte, držte jej z dosahu kovových předmětů, jako jsou kancelářské sponky na papír, mince, klíče, hřebíky, šroubky nebo další drobné kovové předměty, které mohou spojit vývody baterie navzájem.** Zkratování kontaktů akumulátoru může způsobit spálení nebo požár.
- V nevhodných podmínkách může z akumulátoru unikat kapalina. Zabraňte kontaktu. Při náhodném kontaktu opláchněte zasažené místo vodou. Při zasažení očí kapalinou vyhledejte lékařskou pomoc.** Unikající kapalina z akumulátoru může způsobit podráždění pokožky nebo popáleniny.
- Nepoužívejte akumulátor nebo stroj, který je poškozen nebo upraven.** Poškozené nebo upravené akumulátory se mohou chovat nepředvídatelně, což může vést k požáru, výbuchu nebo nebezpečí zranění.
- Nevystavujte akumulátor ani stroj ohni nebo příliš vysoké teplotě.** Při vystavení ohni nebo teplotě nad 130 °C může dojít k výbuchu.

- **Dodržujte všechny pokyny pro nabíjení a nenabíjejte akumulátor nebo stroj mimo rozsah teplot uvedených v pokynech.** Nesprávné nabíjení nebo nabíjení při teplotách mimo stanovený rozsah může poškodit akumulátor a zvýšit riziko požáru.

## SERVIS

- **Servis vašeho stroje svěřte kvalifikovanému opraváři, který používá pouze originální náhradní díly.** Tím zajistíte bezpečnost stroje.
- **Nikdy neopravujte poškozené akumulátory.** Servis akumulátorů může provádět pouze výrobce nebo autorizovaní poskytovatelé služeb.
- Pokud nastane situace, která není popsána v tomto návodu, použijte pečlivý a zdravý úsudek. Obratě se na zákaznické servisní středisko EGO se žádostí o pomoc.

## USCHOVEJTE SI TYTO POKYNY

### DALŠÍ SPECIFICKÉ BEZPEČNOSTNÍ PRAVIDLA LZE NALÉZT V PŘÍRUČCE PŘÍSLUŠNÉHO NÁSTAVCE.

CZ

## TECHNICKÉ ÚDAJE

Napětí	56 V ---
Hmotnost (bez akumulátoru)	2,95 kg
Provozní frekvenční pásmo Bluetooth	2400 až 2438 MHz
Maximální přenosový výkon Bluetooth	5 dBm

## OBSAH BALENÍ (OBR. A)

## POPIS

### SEZNAMTE SE S VAŠÍ POHONNOU HLAVOU (Obr. A)

1. Zadní rukojeť
2. Kontrolka Bluetooth®
3. Ukazatel rychlosti
4. Indikátor stavu akumulátoru
5. Tlačítko režimu rychlosti
6. Práhový kroužek
7. Přední rukojeť
8. Hřídel pohonné hlavy
9. Křídlový knoflík

10. Tlačítko pro uvolnění hřídele
11. Propojka
12. Bezpečnostní bariérová tyč
13. Poutko ramenního popruhu
14. Pojistná páčka
15. Spoušť s proměnnou rychlostí
16. Tlačítko pro uvolnění akumulátoru
17. Západka
18. Ramenní popruh (zvláštní příslušenství)

## MONTÁŽ

**VAROVÁNÍ:** Pokud jsou některé díly poškozené, nebo chybí, nepoužívejte výrobek, dokud se díly nevymění. Použití tohoto výrobku s poškozenými nebo chybějícími díly může vést k vážnému úrazu.

**VAROVÁNÍ:** Pokud provádíte montáž dílů, úpravy, čištění nebo výrobek dlouhodobě nepoužíváte, vždy vyjměte akumulátor.

### PŘIPOJENÍ NÁSTAVCE NA POHONNOU HLAVU

**VAROVÁNÍ:** Přečtete si a pochopte celou příručku pro každý volitelný nástavec použitý s touto pohonnou hlavou a dodržujte veškerá varování a pokyny. Nedodržení pokynů může mít za následek úraz elektrickým proudem, požár nebo vážná poranění osob.

**VAROVÁNÍ:** Tato 56 V pohonná hlava PHX1600 je navržena pro používání pouze s nástavcovými modely EGO, které jsou uvedeny v příručce nebo následně zavedeny společností EGO pro použití s touto pohonnou hlavou. Použití jiných, neautorizovaných nástavců může způsobit vážné zranění osob nebo poškození majetku.

**VAROVÁNÍ:** Nikdy neinstalujte, neodstraňujte, nebo neupravujte nástavec, když pohonná hlava běží nebo s nainstalovaným akumulátorem. Pokud nezastavíte motor a nevyjměte akumulátor, může dojít k vážnému zranění. **NIKDY NEPOUŽÍVEJTE POHONNOU HLAVU BEZ NÁSTAVCE.**

Nástavec se připojí k pohonné hlavě pomocí propojky.

1. Vypněte motor a vyjměte akumulátor.
2. Uvolněte křídlový knoflík.
3. Odstraňte koncovku z nástavce. Srovnajte šipku na nástavcové hřídeli se šipkou na propojce a zatlačte nástavcovou hřídel do propojky, dokud neuslyšíte jasné „cvaknutí“, což znamená, že nástavcová hřídel je ukotvena na své místo (obr. B).

Obr. B s popisem dílů:

B-1	Nástavcová hřídel	B-4	Šipka na propojce
B-2	Šipka na hřídeli nástavce	B-5	Tlačítko pro uvolnění hřídele
B-3	Křídlový knoflík	B-6	Hřídel pohonné hlavy

- Vytáhněte hřídel nástavce pro ověření jejího bezpečného zajištění v propojce. Pokud tomu tak není, pootočte nástavcovou hřídel ze strany na stranu v propojce, dokud nezapadne na své místo.
- Dobře utáhněte křídlový knoflík.

**VAROVÁNÍ:** Před uvedením zařízení do provozu se ujistěte, že křídlový knoflík je pevně utažen; během používání pravidelně kontrolujte jeho dotažení, aby nedošlo k vážnému zranění.

#### ODPOJENÍ NÁSTAVCE Z Pohonné HLAVY

- Vypněte motor a vyjměte akumulátor.
- Uvolněte křídlový knoflík.
- Stiskněte tlačítko pro uvolnění hřídele a se stisknutým tlačítkem vytáhněte nebo vykrutěte nástavcovou hřídel ven z propojky.

#### MONTÁŽ A SEŘÍZENÍ PŘEDNÍ RUKOJETI

**VAROVÁNÍ:** Pokud provádíte montáž dílů, úpravy, čištění nebo výrobek dlouhodobě nepoužíváte, vždy vyjměte akumulátor.

- Zastavte motor a odstraňte akumulátor, pokud je nainstalován.
- Povolte křídlovou matici a sejměte rychloupínací páku, upínací blok a křídlovou matici z přední rukojeti (obr. C1).

C1-1	Přední rukojeť	C1-4	Křídlová matice
C1-2	Rychloupínací páčka	C1-5	Upínací blok
C1-3	Bezpečnostní bariérová tyč (pouze pro použití s křovinořezem nebo nástavcem rotocut)		

**VAROVÁNÍ:** Když je stroj vybaven hlavou křovinořezu nebo nástavcem rotocut, je třeba namontovat bezpečnostní bariérovou tyč.

- Nasuňte přední rukojeť na hřídel mezi prahovým kroužkem a propojkou, ujistěte se, že přední rukojeť je umístěna nahoru a směřuje k horní části zadní rukojeti (obr. C2).

- Vložte upínací blok do drážky rukojeti (obr. C3).
- Vyrovnejte zapuštěnou část bariérové tyče s vyčnívající částí na přední rukojeti a přitlačte zábranu na přední rukojeť (obr. C4).

C4-1	Zapuštěná část	C4-2	Vyčnívající část
------	----------------	------	------------------

- Namontujte rychloupínací páčku a předběžně utáhněte křídlovou matici (obr. C5).
- Zatáhněte za rychloupínací páčku nahoru a posuňte/otočte přední rukojeť do pohodlné pracovní polohy (obr. C6).

**VAROVÁNÍ:** Při instalaci bezpečnostní bariérové tyče nelze z bezpečnostních důvodů křídlovou matici povolit během nastavování pracovní polohy přední rukojeti.

- Sklopením rychloupínací páčky zajistěte přední rukojeť na místě (obr. C7).

**VAROVÁNÍ:** Nikdy nepoužívejte stroj bez pevně připevněné přední rukojeti.

#### PŘIPEVNĚNÍ RAMENNÍHO POPRUHU

Stisknutím karabiny popruhu ji otevřete a připevněte na poutko ramenního popruhu (obr. D1).

Existují dva způsoby, jak uvolnit popruh. Sundejte si ho přímo z ramene (obr. D2) nebo stiskněte karabinu a odpojte ramenní popruh od poutky ramenního popruhu (obr. D3).

Při nošení popruhu nesmí žádný jiný předmět bránit jeho uvolnění a sejmutí.

**VAROVÁNÍ:** Dojde-li k nouzové situaci, okamžitě si odepněte popruh z ramene bez ohledu na to, jakým způsobem je popruh připnutý.

Nepoužívejte současně jednoduchý a zdvojený ramenní popruh.

## OBSLUHA

**VAROVÁNÍ:** Dbejte na to, abyste po seznámení s výrobkem nepřestali být opatrní. Nezapomínejte, že stačí chvíle nepozornosti a může se stát vážný úraz.

**VAROVÁNÍ:** Vždy používejte ochranu očí. Pokud tak neučiníte, může dojít k vymrštění předmětu do očí nebo případně jiným vážným úrazům.

**VAROVÁNÍ:** Nepoužívejte nástavce nebo příslušenství, které nedoporučuje výrobce tohoto výrobku. Použití nedoporučených nástavců a příslušenství může vést k vážnému úrazu.

**VAROVÁNÍ: NIKDY NEPROVOZUJTE Pohonnou HLAVU BEZ NÁSTAVCE.**

## INSTALACE/VYJMUTÍ AKUMULÁTORU

**POZNÁMKA:** Před prvním použitím akumulátor plně nabijte.

### Instalace

Srovnejte žebrování akumulátoru s instalačními drážkami a zatlačte na akumulátor, dokud neuslyšíte „cvaknutí“ (obr. E1).

Popis dílů na obr. E1 viz níže:

E1-1	Instalační otvor	E1-2	Výstupek
------	------------------	------	----------

### Vyjmutí

Stiskněte tlačítko pro uvolnění akumulátoru a vytáhněte jej (obr. E2).

**VAROVÁNÍ:** Aby nedošlo k vážnému zranění, vždy vyjměte akumulátor a nedržte ruce na pojistné páčce a spoušti s proměnnou rychlostí při přenášení nebo přepravě nástroje.

### SPUŠTĚNÍ A ZASTAVENÍ POHONNÉ HLAVY

**VAROVÁNÍ:** NIKDY NEPROVOZUJTE POHONNOU HLAVU BEZ NÁSTAVCE. Nepokoušejte se spustit pohonnou hlavu bez nástavce.

#### Spuštění pohonné hlavy (obr. F)

1. Přesuňte pojistnou páčku dopředu a poté stiskněte spoušť s proměnlivou rychlostí. Pohonná hlava se spustí.
2. Rychlost otáčení stroje se ovládá pomocí spouště s proměnnou rychlostí. Větší tlak na spoušť má za následek vyšší rychlost; menší tlak na spoušť má za následek nižší rychlost. Upravte rychlost tak, aby vyhovovala aktuálnímu úkolu.

**POZNÁMKA:** Motor se spustí pouze tehdy, když se pojistná páčka posune dopředu a současně se stiskne spoušť s proměnnou rychlostí.

F-1	Pojistná páčka	F-2	Spoušť s proměnnou rychlostí
-----	----------------	-----	------------------------------

### Zastavení pohonné hlavy

Přesuňte nástavec z oblasti řezání a uvolněte spoušť s proměnnou rychlostí, aby se pohonná hlava zastavila.

**VAROVÁNÍ:** Během pracovních přestávek a po ukončení práce vždy vyjměte akumulátor z pohonné hlavy.

### Změna rychlostního režimu (obr. G)

Tento stroj má tři režimy rychlosti.

Režim rychlosti se změní s každým stisknutím tlačítka režimu rychlosti.

Ukazatel rychlosti zobrazí aktivní režim rychlosti: jedna kontrolka pro nízkou rychlost a dvě kontrolky pro vysokou rychlost. Nízký rozsah otáček poskytuje lepší ovládání stroje a delší provozní dobu na jedno nabití.

**POZNÁMKA:** Rychlostní režim lze nastavit před zapnutím stroje nebo během provozu.

Po opětovném spuštění stroje po přestávce se režim otáček vrátí na předchozí rychlost.

G-1	Ukazatel rychlosti	G-3	Kontrolka Bluetooth®
G-2	Indikátor stavu akumulátoru	G-4	Tlačítko režimu rychlosti

## INDIKÁTOR STAVU AKUMULÁTORU A UKAZATEL RYCHLOSTI

Indikátor stavu akumulátoru ukazuje úroveň nabití a pracovní stav akumulátoru a ukazatel rychlosti ukazuje pracovní stav stroje, jak je znázorněno v následující tabulce. Indikátor stavu akumulátoru a ukazatel rychlosti se rozsvítí po spuštění stroje nebo po stisknutí tlačítka rychlostního režimu.

Kontrolky		Význam
Indikátor stavu akumulátoru	Svítilící zelená	Úroveň nabití akumulátoru od 20 % do 100 %
	Blikající zelená	Úroveň nabití akumulátoru 10 % až 20 %
	Svítilící červená	Úroveň nabití akumulátoru nižší než 10 %
	Blikající červená	Akumulátor je téměř vybitý a musí se okamžitě nabít.
	Svítilící oranžová	Akumulátor je přehřátý. Chlaďte akumulátor, dokud teplota neklesne pod 67 °C. Viz níže „Ochrana akumulátoru proti vysoké teplotě“.
	Bliká střídavě červeně a zeleně	Chyba elektroniky akumulátoru. Vyměňte akumulátor nebo se obraťte na zákaznický servis EGO. Viz níže „Ochrana proti chybám elektroniky akumulátoru“.
Ukazatel rychlosti (na obrázku je zobrazena vysoká rychlost)	Svítilící zelená	Stroj funguje správně.
	Svítilící oranžová	Akumulátor nebo stroj je přehřátý. Chlaďte stroj, dokud teplota neklesne pod 80 °C. Viz níže „Ochrana stroje proti vysoké teplotě“.
	Blikající oranžová	Stroj je přetížený. Viz níže „Ochrana proti přetížení stroje“.

CZ

### Ochrana akumulátoru proti vysoké teplotě

Pokud teplota akumulátoru během provozu překročí 70 °C, obvod teplotní ochrany okamžitě vypne stroj, aby chránil akumulátor před poškozením přehřátím. Indikátor stavu akumulátoru bude svítit oranžově. Uvolněte spoušť a počkejte, dokud přehřátý akumulátor nevychladne a indikátor nezazáří zeleně, poté stroj znovu spusťte.

### Ochrana proti chybám elektroniky akumulátoru

Pokud dojde k chybě elektroniky akumulátoru, indikátor stavu akumulátoru bude střídavě blikat červeně/zeleně a stroj se do 3 sekund vypne. Vyměňte akumulátor nebo se obraťte na zákaznický servis EGO.

### Ochrana proti přetížení stroje

Tento stroj má vestavěnou ochranu obvodu proti přetížení. Pokud je stroj přetížen, motor se zastaví a ukazatel rychlosti začne oranžově blikat. Vyjměte akumulátor ze stroje, poté jej znovu nasadte a restartujte stroj. Snižte zatížení stroje, vyvarujte se příliš dlouhé nebo předimenzované žací struně nebo řezání těžkých/dřevnatých keřů.

### Ochrana stroje proti vysoké teplotě

Pokud teplota stroje během provozu překročí 90 °C, obvod teplotní ochrany stroj okamžitě vypne, aby nedošlo k poškození přehřátím. Ukazatel rychlosti bude svítit oranžově. Uvolněte vypínač a počkejte, dokud se přehřátý stroj neochladí a ukazatel stroje nezazáří zeleně, poté stroj znovu spusťte.

## KOMUNIKAČNÍ TECHNOLOGIE

Informace o kompletní nabídce připojovaných výrobků a o službách, včetně pokynů pro připojení, najdete po naskenování QR kódu níže nebo na adrese [www.egopowerplus.eu/connect](http://www.egopowerplus.eu/connect).



## ÚDRŽBA

**VAROVÁNÍ:** Před kontrolou, čištěním nebo údržbou přístroje zastavte motor, počkejte, až se všechny pohyblivé díly zastaví a vyjměte akumulátor. Nedodržení těchto pokynů může vést k vážnému zranění nebo poškození majetku.

**VAROVÁNÍ:** Při opravách používejte pouze originální náhradní díly. Použití jiných dílů může být nebezpečné nebo může způsobit poškození výrobku. Pro zajištění bezpečnosti a spolehlivosti musí veškeré opravy, kromě položek uvedených v tomto návodu k údržbě, provádět kvalifikovaný servisní technik.

**POZNÁMKA:** Před každým použitím zkontrolujte celý výrobek, zda není poškozen, nechybí nebo nejsou uvolněné žádné díly, jako např. vruty, matice, šrouby, uzávěry atd. Pevně utáhněte všechny upevňovací prvky a uzávěry a výrobek nepoužívejte, dokud se nevymění všechny chybějící nebo poškozené díly. Obrátte se na zákaznické služby nebo kvalifikovaného servisního technika.

### CELKOVÁ ÚDRŽBA

K čištění plastových dílů nepoužívejte rozpouštědla. Většina plastů je náchylná k poškození různými typy komerčních rozpouštědel a jejich použití je může poškodit. K odstranění nečistot, prachu, oleje, maziva atd. použijte čistý hadr.

### ČIŠTĚNÍ POHONNÉ HLAVY

1. Vypněte motor a vyjměte akumulátor.
2. Vyčistěte špinu a nečistoty z pohonné hlavy vlhkým hadříkem s jemným čistícím prostředkem.

**POZNÁMKA:** Na plastový kryt nebo rukojeť nepoužívejte žádné silné čistící prostředky. Mohou být poškozeny některými aromatickými oleji, jako např. borovicovým nebo citronovým.

## SKLADOVÁNÍ POHONNÉ HLAVY

1. Před skladováním vyjměte baterii z pohonné hlavy.
2. Vyčistěte všechny nečistoty z pohonné hlavy.
3. Skladujte na místě, které je mimo dosah dětí.
4. Uchovávejte v bezpečné vzdálenosti od korozivních látek, jako jsou chemické látky a rozmrazovací soli.

## OCHRANA ŽIVOTNÍHO PROSTŘEDÍ



Elektrické zařízení, nabíječku a baterie/ nabíjecí baterie nevhazujte do domovního odpadu!

Tento výrobek předejte autorizované recyklační společnosti ke tříděnému sběru. Elektrické nářadí musí být vráceno do zařízení pro ekologickou recyklaci.

Pokud se elektrická zařízení likvidují na zavážkách nebo skládkách, mohou do podzemní vody proniknout nebezpečné látky, dostat se do potravního řetězce a poškodit tak vaše zdraví a zdravotní stav.

## ODSTRAŇOVÁNÍ ZÁVAD

Viz příslušný návod nástavce.

## ZÁRUKA

### ZÁRUČNÍ PODMÍNKY SPOLEČNOSTI EGO

Úplné záruční podmínky společnosti EGO naleznete na webové stránce [egopowerplus.eu](http://egopowerplus.eu).

## PREČÍTAJTE SI VŠETKY POKYNY!



PREČÍTAJTE SI NÁVOD NA OBSLUHU

## BEZPEČNOSTNÉ SYMBOLY

Účelom bezpečnostných symbolov je upozorniť na možné nebezpečenstvá. Venujte príslušnú pozornosť a pochopte bezpečnostné symboly a ich vysvetlenia. Varovné symboly, samy o sebe, nedokážu eliminovať nebezpečenstvo. Pokyny a varovania, ktoré obsahujú, nie sú náhradou za vhodné opatrenia na prevenciu úrazov.

**VAROVANIE:** Pred použitím tohto stroja si nezabudnite prečítať všetky bezpečnostné pokyny v tomto návode na obsluhu, vrátane všetkých bezpečnostných výstražných symbolov, ako sú „**NEBEZPEČENSTVO**“, „**VAROVANIE**“ a „**UPOZORNENIE**“. Nedodržanie nižšie uvedených pokynov môže mať za následok úraz elektrickým prúdom, požiar a/alebo vážne zranenie.

## VÝZNAM SYMBOLU

**BEZPEČNOSTNÝ VÝSTRAŽNÝ SYMBOL:** Upozorňuje na **NEBEZPEČENSTVO**, **VÝSTRAHU** alebo **UPOZORNENIE**. Môže byť použitý v spojení s inými symbolmi alebo piktogramami.



**VAROVANIE:** Prevádzka akéhokoľvek stroja môže viesť k vyvráteniu cudzích predmetov do vašich očí, čo môže spôsobiť vážne poškodenie zraku. Predtým, než začnete používať stroj, si vždy nasadte ochranné okuliare alebo ochranné okuliare s postrannými krytmi a prípadne celotvárový štít. Odporúčame použiť bezpečnostnú masku so širokým priezorom na okuliare alebo štandardné bezpečnostné okuliare s postrannými krytmi.

## BEZPEČNOSTNÉ POKYNY

Táto strana zobrazuje a popisuje bezpečnostné symboly, ktoré sa objavujú na tomto výrobku. Pred pokusom o zostavenie a prevádzkovanie si prečítajte, pochopte a dodržiavajte všetky pokyny na stroji.





Bezpečnostné upozornenie

Upozorňuje na potenciálne nebezpečenstvo úrazu.

	Prečítajte si návod na obsluhu	Ak chcete znížiť riziko zranenia, používateľ musí pred použitím tohto výrobku prečítať a pochopiť návod na obsluhu.
	Používajte ochranu zraku	Pri práci s týmto výrobkom vždy noste ochranné okuliare alebo ochranné okuliare s postrannými krytmi a celotvárový štít.
	Používajte ochranu sluchu	Pri práci s týmto výrobkom vždy používajte ochranu sluchu.
	Používajte ochranu hlavy	Používajte schválenú bezpečnostnú prilbu na ochranu hlavy.
	Používajte ochranné rukavice	Pri manipulácii s čepeľou alebo chráničom čepele si ruky chráňte rukavicami.
	Používajte ochrannú obuv	Pri používaní tohto zariadenia noste protišmykovú bezpečnostnú obuv.
	Pozor na vyvrátené predmety	Upozorňuje používateľa na ochranu pred vyvrátenými predmetmi.
	Pozor na spätný ráz	Upozorňuje používateľa na ťah čepele.
	Pred údržbou odpojte akumulátor	Upozorní používateľa na odpojenie akumulátora pred údržbou.
	Bluetooth®	Symbol Bluetooth®
	Ochrana proti prehriatiu pre POWERLOAD™ systém	Pri navíjaní rezacej struny ihneď po dlhšom čase prevádzky môže systém POWERLOAD™ prestať pracovať z dôvodu ochrany proti prehriatiu.
	CE	Tento výrobok je v súlade s platnými smernicami ES.
	UKCA	Tento výrobok je v súlade s platnou legislatívou Spojeného kráľovstva.

SK

	WEEE	Odpadové elektrické výrobky sa nesmú likvidovať spolu s domovým odpadom. Odovzdajte do autorizovaného recyklačného strediska.
IPX5	Stupeň ochrany pred vniknutím	Ochrana pred prúdom vody
V	Volt	Napätie
mm	Milimeter	Dĺžka alebo veľkosť
cm	Centimeter	Dĺžka alebo veľkosť
kg	Kilogram	Hmotnosť
	Jednosmerný prúd	Typ alebo charakteristika prúdu

**POZNÁMKA:** Slovná značka a logá Bluetooth® sú registrované ochranné známky vo vlastníctve spoločnosti Bluetooth SIG, Inc. a akékoľvek použitie týchto značiek spoločnosťou EGO je na základe licencie.

## VŠEOBECNÉ BEZPEČNOSTNÉ POKYNY PRE AKUMULÁTOROVÉ NÁRADIE

**SK**

**VAROVANIE:** Prečítajte si všetky bezpečnostné varovania a pokyny. Nedodržanie týchto varovaní a pokynov môže spôsobiť úraz elektrickým prúdom, požiar a/alebo vážne zranenie.

Všetky varovania a pokyny si ponechajte pre prípadnú potrebu v budúcnosti.

Pojem „stroj“ v upozorneniach sa vzťahuje na stroj napájaný zo siete (so šnúrou) alebo na stroj napájaný z akumulátora (bezšnúrový).

### BEZPEČNOSŤ PRACOVISKA

- Udržiavajte pracovný priestor čistý a dobre osvetlený. Neprehľadné alebo tmavé priestory vedú k nehodám.
- Nepoužívajte stroje vo výbušnom prostredí, napríklad prítomnosti horľavých kvapalín, benzínu alebo prachu. Stroje vytvárajú iskry, ktoré môžu zapáliť prach alebo výpary.
- Pri používaní stroja udržiavajte deti a okolostojace osoby mimo pracoviska. Rozptyľovanie pozornosti môže viesť ku strate kontroly.

### ELEKTRICKÁ BEZPEČNOSŤ

- Zástrčka stroja musí zodpovedať elektrickej zásuvke. Nikdy a žiadnym spôsobom nemodifikujte zástrčku. Nepoužívajte žiadne rozbočovacie zástrčky s uzemneným strojom. Neupravené zástrčky a vhodné zásuvky obmedzia nebezpečenstvo úrazu elektrickým prúdom.
- Zabráňte kontaktu tela s uzemnenými povrchmi, ako sú rúry, radiátory, sporáky a chladničky. Dochádza k zvýšeniu rizika úrazu elektrickým prúdom, ak je vaše telo uzemnené.
- Nevystavujte stroje dažďu alebo mokru. Vniknutie vody do elektrického náradia zvyšuje riziko úrazu elektrickým prúdom.
- Nepoužívajte kábel nesprávnym spôsobom. Nikdy nepoužívajte kábel na nosenie, ťahanie alebo odpájanie stroja. Udržujte kábel v dostatočnej vzdialenosti od zdrojov tepla, oleja, ostrých hrán alebo pohyblivých častí. Poškodená alebo zamotaná šnúra zvyšuje riziko úrazu elektrickým prúdom.
- Pri prevádzke stroja vo vonkajšom prostredí používajte predlžovací kábel vhodný na vonkajšie použitie. Použitie kábla vhodného na vonkajšie použitie znižuje riziko úrazu elektrickým prúdom.
- Ak je používanie stroja vo vlhkom prostredí nevyhnutné, použite napájanie chránené prerušovačom obvodu uzemnenia. Použitie uzemneného prúdového chrániča znižuje riziko úrazu elektrickým prúdom.

### BEZPEČNOSŤ OSÔB

- Buďte pozorní, sledujte to, čo robíte a používajte zdravý rozum pri práci so strojom. Nepoužívajte stroj, ak ste unavení alebo pod vplyvom drog, alkoholu alebo liekov. Chvilková nepozornosť pri práci so strojmí môže mať za následok vážne zranenie.
- Používajte osobné ochranné pomôcky. Vždy používajte ochranu očí. Ochranné prostriedky ako respirátor, protišmyková bezpečnostná obuv, prilba alebo chrániče sluchu použité za vhodných podmienok znižujú nebezpečenstvo zranenia.
- Zabráňte neúmyselnému uvedeniu do prevádzky. Pred pripojením k zdroju napájania a/alebo akumulátoru, pri zdvíhaní alebo prenášaní stroja sa uistite, že prepínač je vo vypnutej polohe. Prenášanie strojov s prstom na vypínači alebo zapájanie strojov, ktoré majú vypínač zapnutý, môže viesť k nehodám.



- **Pred spustením stroja vždy odstráňte nastavovací kľúč alebo náradie.** Kľúč alebo náradie, ktoré necháte pripojené k otáčajúcej sa časti stroja, môže spôsobiť zranenie osôb.
- **Nenakláňajte sa. Pri práci vždy dodržujte správny postoj a rovnováhu.** To umožňuje lepšiu ovládateľnosť stroja v nečakaných situáciách.
- **Noste vhodné oblečenie. Nenoste šperky alebo voľný odev. Udržujte vlasy, oblečenie a rukavice v dostatočnej vzdialenosti od pohybujúcich sa dielov.** Voľný odev, šperky alebo dlhé vlasy môžu byť zachytené pohybujúcimi sa dielmi.
- **Pokiaľ je náradie vybavené zariadením na zachytávanie prachu a úlomkov materiálu, skontrolujte, či je k náradíu správne pripojené.** Použitie odsávania prachu môže znížiť nebezpečenstvo, ktoré súvisí s prachom.
- **Nedovoľte, aby ste sa po získaní skúseností častým používaním náradia stali neobozretnými a ignorovali zásady bezpečnosti.** Nedbalá činnosť môže spôsobiť vážne zranenie za zlomok sekundy.
- **Udržujte rezacie stroje ostré a čisté.** Starostlivo ošetrované rezacie stroje s ostrými čepeľami menej pravdepodobne uviaznu a jednoduchšie sa ovládajú.
- **Používajte stroj, príslušenstvo, nadstavce podľa podľa týchto pokynov a rešpektujte pritom pracovné podmienky a vykonávanú činnosť.** Použitie stroja na iné ako určené účely môže viesť k nebezpečným situáciám.
- **Udržujte rukoväte a uchopovacie plochy suché, čisté, bez oleja a maziva.** Klzké držadlá a uchopovacie plochy neumožňujú bezpečnú manipuláciu so strojom a jeho ovládanie v nečakaných situáciách.
- **Táto 56 V pohonná hlava PHX1600 môže byť použitá iba s nasledujúcimi EGO prídavnými zariadeniami alebo následne zavedenými spoločnosťou EGO na použitie s touto pohonnou hlavou.**
  - Používajte len s akumulátormi a nabíjačkami uvedenými v zozname nižšie.
  - Pri použití so špecifickými nástavcami EGO si z bezpečnostných dôvodov, aby ste počas prevádzky zachovali rovnováhu, vyberte vhodné akumulátory podľa nižšie uvedeného zoznamu:

#### POUŽÍVANIE STROJA A STAROSTLIVOSŤ

- **Netlačte na stroj silou. Použite správny stroj pre vašu prácu.** Stroj bude pracovať lepšie a bezpečnejšie pri rýchlosti, na ktorú bol navrhnutý.
- **Nepoužívajte stroj, ak sa nedá zapnúť a vypnúť použitím vypínača.** Stroj, ktorý sa nedá ovládať vypínačom, je nebezpečný a musí sa opraviť.
- **Pred akýmikoľvek úpravami, výmenou príslušenstva alebo uskladnením elektrického náradia odpojte zástrčku od zdroja napájania a/alebo akumulátor od stroja.** Takéto preventívne bezpečnostné opatrenia znižujú riziko náhodného spustenia stroja.
- **Nečinný stroj skladujte mimo dosahu detí a nedovoľte osobám, ktoré nie sú oboznámené so strojom alebo s týmto návodom, aby stroj obsluhovali.** Stroje sú v rukách nevyškolených používateľov nebezpečné.
- **Vykonávajte údržbu strojov a príslušenstva. Kontrolujte nastavenie pohyblivých častí, poškodenie dielov a akékoľvek ďalšie okolnosti, ktoré môžu mať vplyv na funkciu stroja. Ak je poškodený, nechajte ho pred použitím opraviť.** Veľa úrazov je zapríčinených zle udržiavaným náradím.

SK

TYP NÁSTAVCA	ČÍSLO MODELU	AKUMULÁTOR	NABÍJAČKA
Strunová kosačka	STA1500	BA1400, BA2800, BA1400T, BA2240T, BA2242T, BA2800T, BH1001+BA4200, BH1001+BA3360T, BH1001+BA4200T, BH1001+BA5600T, BH1001+BA6720T *BH1001: Prepojenie batohu	CH2100E, CH3200E, CH5500E, CH7000E, CH7000E-T
Strunová kosačka	STA1600	BA1400, BA1400T, BA2240T, BH1001+BA2800, BH1001+BA4200, BH1001+BA2242T, BH1001+BA2800T, BH1001+BA3360T, BH1001+BA4200T, BH1001+BA5600T, BH1001+BA6720T *BH1001: Prepojenie batohu	
Strunová kosačka	STA1700	BA1400, BA1400T, BA2240T, BA2242T, BH1001+BA2800, BH1001+BA4200, BH1001+BA2800T, BH1001+BA3360T, BH1001+BA4200T, BH1001+BA5600T, BH1001+BA6720T *BH1001: Prepojenie batohu	
Krovinorez	BCA1200	BA1400, BA2800, BA1400T, BA2240T, BA2242T, BA2800T	
Rotocut	RTA2300	BA6720T	
Nožnice na živý plot	HTA2000	BA1400, BA1400T, BA2240T, BA2242T, BA2800, BA2800T, BA3360T, BA4200, BA4200T, BA5600T, BA6720T	
Nožnice na živý plot	HTA2000S		
Tyčová píla	PSA1000		
Orezávač	EA0800		
Kultivátor	CTA9500		
Štetinová kefa	BBA2100		
Nadstavec na odhňanie snehu	SSA1200		
Nástroj na zber olív	OSA1000		
Vertikutátor	DA1400		

SK

## POUŽÍVANIE A STAROSTLIVOSŤ O AKUMULÁTOROVÝ STROJ

### ■ Nabíjajte iba nabíjačkou určenou výrobcom.

Nabíjačka, ktorá je vhodná pre jeden typ akumulátora, môže predstavovať pri nabíjaní iného typu akumulátora nebezpečenstvo.

### ■ Používajte stroje a s výslovné určenými akumulátormi.

Použitie iných typov akumulátorov môže spôsobiť riziko úrazu a požiaru.

### ■ Pokiaľ akumulátor nepoužívate, držte ho mimo dosahu kovových predmetov, ako sú kancelárske sponky na papier, mince, kľúče, klince, skrutky alebo ďalšie drobné kovové predmety, ktoré môžu spôsobiť vzájomné skratovanie kontaktov.

Skratovanie kontaktov akumulátora môže spôsobiť popálenie alebo požiar.

- Za nevhodných podmienok môže z akumulátora unikať kvapalina. Zabráňte kontaktu. Pri náhodnom kontakte opláchnite vodou. Pri zasiahnutí očí vyhľadajte lekársku pomoc. Unikajúca kvapalina z akumulátora môže spôsobiť podráždenie pokožky alebo popálenie.
- Nepoužívajte akumulátor alebo stroj, ktoré sú poškodené alebo upravené. Poškodené alebo upravené akumulátory môžu mať nepredvídateľné chovanie, ktoré môže viesť k požiaru, výbuchu alebo nebezpečenstvu poranenia.
- Nevystavujte akumulátor ani stroj ohňu alebo nadmernej teplote. Pri vystavení ohňu alebo teplote nad 130 °C môže dôjsť k výbuchu.

- Dodržujte všetky pokyny pre nabíjanie a nenabíjajte akumulátor alebo stroj mimo teplotného rozsahu uvedeného v pokynoch. Nesprávne nabíjanie alebo nabíjanie pri teplotách mimo stanovený rozsah môže poškodiť akumulátor a zvýšiť riziko požiaru.

#### OPRAVA

- Nechajte váš stroj opraviť kvalifikovanou osobou s použitím iba identických náhradných dielov. Tým sa zabezpečí, že bezpečnosť stroja zostane zachovaná.
- Nikdy neopravujte poškodené akumulátory. Servis akumulátorov smie robiť iba výrobca alebo autorizovaní servisní poskytovatelia.
- Ak sa vyskytnú situácie, ktoré nie sú zahrnuté v tomto návode, dávajte pozor a použite zdravý úsudok. Obráťte sa na servisné stredisko EGO pre pomoc.

#### ODLOŽTE SI TIETO POKYNY

ĎALŠIE ŠPECIFICKÉ BEZPEČNOSTNÉ PRAVIDLÁ MÔŽETE NÁJSŤ V PRÍRÚČKE PRÍSLUŠNÉHO NÁSTAVCA.

## TECHNICKÉ ÚDAJE

Napätie	56 V
Hmotnosť (bez akumulátora)	2,95 kg
Prevádzkové frekvenčné pásmo Bluetooth	2400-2438 MHz
Maximálny prenosový výkon Bluetooth	5 dBm

## OBSAH BALENIA (OBR. A)

### POPIS

ZOZNÁMTE SA S VAŠOU POHONNOU HLAVOU (obr. A)

1. Zadná rukoľa
2. Bluetooth® kontrolka
3. Ukazovateľ rýchlosti
4. Indikátor stavu akumulátora
5. Tlačidlo režimu rýchlosti
6. Prahový krúžok
7. Predná rukoľa
8. Hriadeľ pohonnej hlavy
9. Krídlový gombík
10. Tlačidlo na uvoľnenie hriadeľa

11. Spojka
12. Bezpečnostná bariéra
13. Pútko ramenného popruhu
14. Poistná páčka
15. Páčka nastavenia premenlivej rýchlosti
16. Tlačidlo na uvoľnenie akumulátora
17. Západka
18. Ramenný popruh (zvláštne príslušenstvo)

## MONTÁŽ

**VAROVANIE:** Ak akýkoľvek diel chýba, alebo je poškodený, nepoužívajte tento výrobok, kým nie sú vymenené diely. Ak používate tento výrobok s poškodenými alebo chýbajúcimi časťami, môže dôjsť k vážnemu zraneniu.

**VAROVANIE:** Vždy vyberte akumulátor z prístroja pri montáži dielov, vykonávaní úprav, čistení, alebo keď sa nepoužíva.

#### PRIPOJENIE NÁSTAVCA NA POHONNÚ HLAVU

**VAROVANIE:** Prečítajte si a pochopte celú príručku pre každý voliteľný nástavec použitý s touto pohonnou hlavou a dodržujte všetky varovania a pokyny. Nedodržanie všetkých uvedených pokynov môže mať za následok úraz elektrickým prúdom, požiar a/alebo vážne zranenie.

**VAROVANIE:** Táto 56 V pohonná hlava PHX1600 je navrhnutá pre používanie len s nástavcovými modelmi EGO, ktoré sú uvedené v príručke alebo následne zavedené spoločnosťou EGO na použitie s touto pohonnou hlavou. Použitie iných, neautorizovaných nástavcov môže spôsobiť vážne zranenie osôb alebo poškodenie majetku.

**VAROVANIE:** Nikdy neinštalujte, neodstraňujte, alebo neupravujte nástavec, keď pohonná hlava beží alebo s nainštalovaným akumulátorom. Neschopnosť zastaviť motor a vybrať akumulátor môže spôsobiť vážne zranenie. **NIKDY NEPOUŽÍVAJTE POHONNÚ HLAVU BEZ NÁSTAVCA.**

Nástavec sa pripojí na pohonnú hlavu pomocou spojovacieho zariadenia.

1. Zastavte motor a vyberte akumulátor.
2. Uvoľnite krídlový gombík.
3. Odstráňte koncovku z nástavca. Vyrovnajte šípku na nástavcovom hriadeľi so šípkou na spojke a zatlačte nástavcový hriadeľ do spojky, pokiaľ nebudete počuť jasné „cvaknutie“, ktoré znamená, že nástavcový hriadeľ je ukotvený na svoje miesto (obr. B).

SK

Obr. B s popisom dielov:

B-1	Prípojný hriadeľ	B-4	Šípka na spojke
B-2	Šípka na hriadeľi nástavca	B-5	Tlačidlo na uvoľnenie hriadeľa
B-3	Kridlový gombík	B-6	Hriadeľ pohonnej hlavy

4. Vytiahnete hriadeľ nástavca na overenie jeho bezpečného zaistenia v spojke. Ak tomu tak nie je, pootočte nástavcový hriadeľ zo strany na stranu v spojke, pokiaľ nezapadne na svoje miesto.
5. Dobře utiahnete kridlový gombík.

**VAROVANIE:** Pred uvedením zariadenia do prevádzky sa uistite, že kridlový gombík je pevne dotiahnutý; počas používania pravidelne kontrolujte jeho dotiahnutie, aby nedošlo k vážnemu zraneniu.

#### ODPOJENIE NÁSTAVCA Z Pohonnej hlavy

1. Zastavte motor a vyberte akumulátor.
2. Uvoľnite kridlový gombík.
3. Stlačte tlačidlo pre uvoľnenie hriadeľa a so stlačeným tlačidlom vytiahnite alebo vykrúťte hriadeľ nástavca von zo spojky.

**SK**

#### MONTÁŽ A NASTAVENIE PREDNEJ RUKOVÄTI

**VAROVANIE:** Vždy vyberte akumulátor z prístroja pri montáži dielov, vykonávaní úprav, čistení, alebo keď sa nepoužíva.

1. Zastavte motor a vyberte akumulátor, ak je nainštalovaný.
2. Uvoľnite kridlovú maticu a odstráňte rýchloúpinaciu páčku, upínací blok a kridlovú maticu z prednej rukoväte (obr. C1).

C1-1	Predná rukoväť	C1-4	Kridlová matica
C1-2	Rýchloúpinacia páčka	C1-5	Upínací blok
C1-3	Bezpečnostná bariéra (len na použitie s hlavou krovínorezu alebo nástavcom na rotačné rezanie)		

**VAROVANIE:** Ak sa stroj používa s hlavou krovínorezu alebo nástavcom na rotačné rezanie, musí sa nainštalovať aj bezpečnostná bariéra.

3. Zatláčte prednú rukoväť na hriadeľ medzi prahovým krúžkom a spojkou, uistite sa, že predná rukoväť je umiestnená hore a smeruje k hornej časti zadnej rukoväte (obr. C2).

4. Vložte upínací blok do otvoru rukoväti (obr. C3).
5. Zarovnajete vyhlbenú časť zábrany s vyčnievajúcou časťou na prednej rukoväti a zatlačte zábranu na prednú rukoväť (obr. C4).

C4-1	Zapustená časť	C4-2	Vystupujúca časť
------	----------------	------	------------------

6. Namontujte rýchloúpinaciu páčku a utiahnite kridlovú maticu (obr. C5).
7. Potiahnite rýchloúpinaciu páčku nahor, aby ste prednú rukoväť posunuli/otočili do pohodlnej pracovnej polohy (obr. C6).

**VAROVANIE:** Pri inštalácii bezpečnostnej bariéry nie je možné z bezpečnostných dôvodov povoliť kridlovú maticu pri nastavovaní pracovnej polohy prednej rukoväte.

8. Sklopte rýchloúpinaciu páčku, aby sa predná rukoväť upevnila na mieste (obr. C7).

**VAROVANIE:** Stroj nikdy nepoužívajte bez bezpečne upevnenej prednej rukoväte.

#### PRIPEVNENIE RAMENNÉHO POPRUHU

Stlačením karabínky popruhu ju otvorte a pripevnite na pútko ramenného popruhu (obr. D1).

Existujú dva spôsoby, ako uvoľniť popruh. Odopnite si ho priamo z ramena (obr. D2) alebo stlačte karabínu a odpojte ramenný popruh od pútko na ramennom popruhu (obr. D3).

Pri nosení popruhu nesmie žiadny iný predmet brániť uvoľneniu a odstráneniu popruhu.

**VAROVANIE:** Ak dôjde k núdzovej situácii, ihneď si popruh odopnite z vášho ramena bez ohľadu na to, akým spôsobom je pripnutý.

Nepoužívajte súčasne jednoduchý a zdvojený ramenný popruh.

## PREVÁDZKA

**VAROVANIE:** Nedovoľte, aby dlhodobá skúsenosť práce s týmto výrobkom spôsobila vašu neopatrnosť. Pamätajte na to, že aj chvíľková neopatrnosť stačí na to, aby spôsobila vážny úraz.

**VAROVANIE:** Vždy používajte ochranu očí. Ak tak neurobíte, môže dôjsť k vymršteniu predmetov do očí a k ďalším možným vážnym zraneniam.

**VAROVANIE:** Nepoužívajte žiadne doplnky alebo príslušenstvo, ak ho neodporúča výrobca uvedeného výrobku. Používanie nástavcov alebo príslušenstva, ktoré nie je odporúčané, môže viesť k vážnemu zraneniu osôb.

**VAROVANIE: NIKDY NEPOUŽÍVAJTE Pohonnú hlavu bez nástavca.**

## INŠTALÁCIA/VYBRATIE AKUMULÁTORA

**POZNÁMKA:** Pred prvým použitím akumulátor úplne nabite.

### Inštalácia

Zarovnajte rebrovanie akumulátora s montážnymi drážkami a zatlačte akumulátor nadol, kým nezačujete „cvaknutie“ (obr. E1).

Obr. E1 s popisom dielov:

E1-1	Montážny otvor	E1-2	Výstupok
------	----------------	------	----------

### Odstránenie

Stlačte tlačidlo na uvoľnenie akumulátora a vytiahnite akumulátor (obr. E2).

**VAROVANIE:** Aby nedošlo k vážnemu zraneniu, vždy vyberte akumulátor a nedržte ruky na poistnej páčke a spínači nastavenia premenlivej rýchlosti pri prenášaní alebo preprave nástroja.

### SPUSTENIE/ZASTAVENIE POHONNEJ HLAVY

**VAROVANIE:** NIKDY NEPOUŽÍVAJTE POHONNÚ HLAVU BEZ NÁSTAVCA. Nepokúšajte sa spustiť pohonnú hlavu bez prídavného zariadenia.

#### Spustenie pohonnej hlavy (obr. F)

1. Posuňte poistnú páčku dopredu a potom stlačte páčku nastavenia premenlivej rýchlosti. Pohonná hlava sa spustí.
2. Rýchlosť otáčania stroja sa ovláda pomocou páčky nastavenia premenlivej rýchlosti. Väčší tlak na páčku má za následok vyššiu rýchlosť; menší tlak na páčku má za následok nižšiu rýchlosť. Nastavte rýchlosť tak, aby vyhovovala vykonávanej úlohe.

**POZNÁMKA:** Motor sa naštartuje iba vtedy, keď sa poistná páčka posunie dopredu a súčasne sa stlačí páčka nastavenia premenlivej rýchlosti.

F-1	Poistná páčka	F-2	Páčka nastavenia premenlivej rýchlosti
-----	---------------	-----	--

### Zastavenie pohonnej hlavy

Odsuňte nástavec z oblasti rezania a uvoľnite páčku nastavenia premenlivej rýchlosti, aby ste zastavili pohonnú hlavu.

**VAROVANIE:** Počas pracovných prestávok a po ukončení práce vždy vyberte z pohonnej hlavy akumulátor.

### Zmena režimu rýchlosti (obr. G)

Stroj má tri režimy rýchlosti.

Rýchlostný režim sa zmení pri každom stlačení tlačidla rýchlostného režimu.

Ukazovateľ rýchlosti zobrazí režim aktuálnej rýchlosti: jedna kontrolka pre nízku rýchlosť a dve pre vysokú rýchlosť. Rozsah nízkych otáčok poskytuje lepšiu kontrolu kosačky a dlhšiu prevádzkovú dobu na jedno nabitie.

**POZNÁMKA:** Režim rýchlosti je možné nastaviť pred zapnutím zariadenia alebo počas prevádzky.









Po opätovnom spustení stroja po prestávke sa režim otáčok vráti na predchádzajúcu rýchlosť.

G-1	Ukazovateľ rýchlosti	G-3	Bluetooth® kontrolka
G-2	Indikátor stavu akumulátora	G-4	Tlačidlo režimu rýchlosti

SK

## INDIKÁTOR STAVU BATÉRIE A UKAZOVATEĽ RÝCHLOSTI

Indikátor stavu akumulátora zobrazuje úroveň nabitia a pracovný stav akumulátora a ukazovateľ rýchlosti zobrazuje pracovný stav stroja, ako je znázornené v nasledujúcej tabuľke. Indikátor stavu akumulátora a ukazovateľ rýchlosti sa rozsvietia, keď sa stroj spustí ALEBO sa stlačí tlačidlo režimu rýchlosti.

	Kontrolky		Význam
Indikátor stavu akumulátora	Svietiaca zelená		Úroveň nabitia akumulátora 20 % až 100 %
	Blikajúca zelená		Úroveň nabitia akumulátora 10 % až 20 %
	Svietiaca červená		Úroveň nabitia akumulátora nižšia ako 10 %
	Blikajúca červená		Akumulátor je takmer vybitý a je potrebné ho okamžite nabiť.
	Svietiaca oranžová		Akumulátor je prehriaty. Nechajte vychladnúť akumulátor, kým teplota neklesne pod 67 ° C. Pozri nižšie „Ochrana akumulátora pred vysokými teplotami“.
	Striedavé blikanie červenej a zelenej		Chyba elektroniky akumulátora. Vymeňte akumulátor alebo kontaktujte zákaznícky servis EGO. Pozri nižšie „Ochrana pred chybami elektroniky akumulátora“.
Ukazovateľ rýchlosti (na obrázku je zobrazená vysoká rýchlosť)	Svietiaca zelená		Stroj pracuje správne.
	Svietiaca oranžová		Stroj je prehriaty. Chladte stroj, kým teplota neklesne pod 80 °C. Pozri nižšie „Ochrana stroja pred vysokými teplotami“.
	Blikajúca oranžová		Stroj je preťažovaný. Pozri nižšie „Ochrana stroja proti preťaženiu“.

SK

### Ochrana akumulátora pred vysokými teplotami

Ak teplota akumulátora počas prevádzky prekročí 70 °C, obvod teplotnej ochrany okamžite vypne stroj, aby chránil akumulátor pred poškodením v dôsledku prehriatia. Indikátor stavu akumulátora bude svietiť na oranžovo. Uvoľnite spínač a počkajte, kým sa prehriaty akumulátor ochladí a indikátor sa zmení na zelenú, potom stroj reštartujte.

### Ochrana pred chybami elektroniky akumulátora

Keď sa vyskytne chyba elektroniky akumulátora, indikátor stavu akumulátora bude striedavo blikať červeno/zeleno a zariadenie sa do 3 sekúnd vypne. Vymeňte akumulátor alebo kontaktujte zákaznícky servis EGO.

### Ochrana stroja proti preťaženiu

Tento stroj má zabudovanú ochranu proti preťaženiu. Keď je stroj preťažovaný, motor sa zastaví a ukazovateľ rýchlosti začne blikať na oranžovo. Vyberte akumulátor zo zariadenia, potom akumulátor opäť vložte a stroj reštartujte. Znížte zaťaženie stroja, vyhnite sa príliš dlhým alebo predimenzovaným rezacím strunám alebo rezaniu ťažkých/drevnatých krikov.

### Ochrana stroja pred vysokými teplotami

Ak teplota stroja počas prevádzky prekročí 90 °C, obvod teplotnej ochrany okamžite vypne stroj pred poškodením spôsobeným prehriatím. Ukazovateľ rýchlosti bude svietiť na oranžovo. Uvoľnite vypínač a počkajte, kým sa prehriaty stroj neochladí a ukazovateľ rýchlosti nezozelenie, potom stroj znovu spustíte.

## KOMUNIKAČNÁ TECHNOLOGIA

Informácie o celom sortimente našich pripojených produktov a služieb vrátane pokynov na pripojenie nájdete po naskenovaní QR kódu nižšie alebo na stránke [www.egopowerplus.eu/connect](http://www.egopowerplus.eu/connect).



## ÚDRŽBA

**VAROVANIE:** Pred kontrolou, čistením alebo údržbou prístroja zastavte motor, počkajte, kým sa všetky pohyblivé diely zastavia a vyberte akumulátor. Nedodržanie týchto pokynov môže viesť k vážnemu zraneniu alebo poškodeniu majetku.

**VAROVANIE:** Pri údržbe používajte iba originálne náhradné diely. Použitie iných častí môže vyvolať nebezpečenstvo, alebo spôsobiť poškodenie výrobku. Pre zaistenie bezpečnosti a spoľahlivosti musí všetky opravy, okrem položiek uvedených v tomto návode na údržbu, vykonávať kvalifikovaný servisný technik.

**POZNÁMKA:** Pred každým použitím skontrolujte, či na zariadení nie sú poškodené, chýbajúce alebo uvoľnené časti, napríklad skrutky, matice, závit, uzávery, atď. Bezpečne utiahnite všetky upevňovacie prvky a uzávery a nepoužívajte tento výrobok, kým nebudú vymenené všetky chýbajúce alebo poškodené diely. Obráťte sa na zákaznické služby alebo kvalifikovaného servisného technika.

### VŠEOBECNÁ ÚDRŽBA

Na čistenie plastových dielov nepoužívajte rozpúšťadlá. Väčšina plastov je náchylná na poškodenie rôznymi typmi komerčných rozpúšťadiel a môžu sa poškodiť, ak sa rozpúšťadlá použijú. Použite čisté handry na odstránenie nečistôt, prachu, oleja, maziva atď.

### ČISTENIE POHONNEJ HLAVY

1. Zastavte motor a vyberte akumulátor.
2. Vyčistite špinu a nečistoty z pohonnej hlavy vlhkou handrou s jemným čistiacim prostriedkom.

**POZNÁMKA:** Nepoužívajte žiadne silné čistiace prostriedky na plastový kryt alebo rukoväť. Môžu sa poškodiť určitými aromatickými olejmi, ako je borovica a citrón.

## SKLADOVANIE POHONNEJ HLAVY

1. Pred skladovaním vyberte akumulátor z pohonnej hlavy.
2. Vyčistite všetky nečistoty z pohonnej hlavy.
3. Skladujte na mieste, ktoré je neprístupné deťom.
4. Chráňte pred agresívnymi látkami, ako sú záhradné chemikálie a rozmrazovacie soli.

## OCHRANA ŽIVOTNÉHO PROSTREDIA



Nevyhadzujte elektrické zariadenia, nabíjačku batérií a batérie/akumulátory do domového odpadu!

Tento výrobok odneste na autorizované recyklačné miesto a poskytnite ho na separovaný zber. Elektrické náradie sa musí odovzdať do ekologického recyklačného zariadenia.

Ak sú elektrické spotrebiče likvidované na neorganizovaných skládkach alebo smetiskách, môžu nebezpečné látky unikať do podzemných vôd, dostať sa do potravinového reťazca a poškodzovať zdravie.

SK

## ODSTRAŇOVANIE PORÚCH

Pozrite si príslušný návod pre nástavec.

## ZÁRUKA

### ZÁRUČNÁ POLITIKA EGO

Úplné znenie záručných podmienok EGO nájdete na webovej stránke [egopowerplus.eu](http://egopowerplus.eu).

## OLVASSA EL AZ ÖSSZES UTASÍTÁST!



OLVASSA EL A HASZNÁLATI ÚTMUTATÓT

## BIZTONSÁGI SZIMBÓLUMOK

A biztonsági szimbólumok célja, hogy felhívják a figyelmet az esetleges veszélyekre. Nagyon figyeljen a biztonsági szimbólumokra és magyarázatokra, ill. ezek megértésére. A szimbólumok figyelmeztetései önmagukban nem hártják el a veszélyeket. Az utasítások és figyelmeztetések nem helyettesítik a megfelelő balesetmegelőző intézkedéseket.

**▲ FIGYELMEZTETÉS:** A gép használata előtt feltétlenül olvassa el és értse meg a jelen kezelési útmutatóban található valamennyi biztonsági utasítást, valamint a „VESZÉLY”, „FIGYELMEZTETÉS” és „FIGYELEM” biztonsági figyelmeztető szimbólumokat is. Az alább felsorolt utasítások be nem tartása áramütést, tűzveszélyt és/vagy súlyos személyi sérülést idézhet elő.

## SZIMBÓLUM JELENTÉSE

**▲ BIZTONSÁGI SZIMBÓLUM: VESZÉLY, FIGYELMEZTETÉS** vagy **VIGYÁZAT** felhívásokat jelöl. Más szimbólumokkal vagy rajzokkal együtt használható.



**▲ FIGYELMEZTETÉS:** Bármely gép használata azzal járhat, hogy idegen tárgyak kerülnek a szembe, ami súlyos szemsérülést okozhat. A gép használata előtt mindig vegyen fel oldalsó védőlemezrel ellátott védőszemüveget és a teljes védőárlarcot, ha szükséges. Javasoljuk, hogy viseljen széles látószögű biztonsági maszkot a védőszemüveg fölött vagy standard védőszemüveget oldalsó védőlemezrel.

## BIZTONSÁGI ELŐÍRÁSOK

Ezen az oldalon olyan biztonsági szimbólumok láthatók és olvashatók, amelyek megjelenhetnek a terméken. Az összeszerelés vagy működtetés előtt olvassa el, értse meg és tartsa be a gép minden utasítását.

	Biztonsági figyelmeztetés	Potenciális személyi sérülés veszélyét jelzi.
	Olvassa el a használati útmutatót	A sérülések kockázatának csökkentése érdekében a használat előtt el kell olvasnia és meg kell értenie a használati útmutatót.
	Viseljen szemvédőt	Mindig viseljen védőszemüveget vagy oldalsó védőlemezrel ellátott védőszemüveget és teljes védőárlarcot a termék működtetése közben.
	Viseljen fülvédőt	Mindig viseljen hallásvédőt a termék működtetése közben.
	Viseljen fejevédőt	Viseljen hivatalos biztonsági kemény sisakot a feje védelme érdekében.
	Viseljen védőkesztyűt	Védje a kezét kesztyűvel, amikor a pengét vagy a pengevédőt kezeli.
	Viseljen védőlábbelit	Viseljen csúszásgátló védőlábbelit, amikor a készüléket használja.
	Ügyeljen a repülő tárgyakra	Figyelmezteti a felhasználót, hogy óvakodjon a repülő tárgyaktól.
	Ügyeljen a penge lököerejére	Figyelmezteti a felhasználót, hogy óvakodjon a penge lököerejétől.
	A karbantartás előtt válassza le az akkumulátort	Figyelmezteti a felhasználót, hogy karbantartás előtt válassza le az akkumulátort.
	Bluetooth®	Bluetooth® szimbólum



	Túlemegegedés elleni védelem POWERLOAD™ rendszerhez	Amennyiben hosszú ideig tartó használat után azonnal próbál vágószálat felcsévélni, akkor a POWERLOAD™ rendszer a túlemegegedés elleni védelem miatt leállhat.
	CE	A termék megfelel az érvényes EK irányelveknek.
	UKCA	Ez a termék megfelel az Egyesült Királyság hatályos jogszabályainak.
	WEEE	Az elhasználandó elektromos termékek nem helyezhetők a háztartási hulladékok közé. Vigye hivatalos újrahasznosító telephelyre.
	Külső behatásokkal szembeni védettség	Vízugár elleni védelem
V	Volt	Feszültség
mm	Milliméter	Hossz vagy méret
cm	Centiméter	Hossz vagy méret
kg	Kilogramm	Súly
	Egyenáram	Áram típusa vagy jellemzői

**MEGJEGYZÉS:** A Bluetooth® szóvédjegy és logók a Bluetooth SIG, Inc. bejegyzett védjegyei és az ilyen védjegyek EGO általi használata licenc alapján történik.

### ÁLTALÁNOS BIZTONSÁGI FIGYELMEZTETÉSEK AZ AKKUMULÁTORRAL MŰKÖDŐ GÉPHEZ

**▲ FIGYELMEZTETÉS:** Olvassa el az összes biztonsági figyelmeztetés és az összes utasítást. Amennyiben nem követi a figyelmeztetéseket és utasításokat, áramütést, tüzet és/vagy súlyos sérülést okozhat.

**Őrizzen meg minden figyelmeztetést és utasítást, hogy később is elő tudja majd venni.**

A figyelmeztetésekből szereplő „szerszám” kifejezés az Ön hálózati (vezetékes) vagy akkumulátoros (vezeték nélküli) gépére vonatkozik.

### A MUNKATERÜLET BIZTONSÁGA

- **Tartsa a munkaterületet tisztán és jól megvilágítva.** A rendetlen vagy sötét területek balesetveszélyesek.
- **Ne használja a gépet robbanásveszélyes környezetben, például olyan helyen, ahol éghető folyadékok, benzin vagy porok vannak jelen.** A szerszám szikrákat képez, amelyek meggyújthatják a port vagy gázt.
- **Tartsa távol a gyermekeket és a közelben tartózkodó személyeket, amikor a szerszámmal dolgozik.** Ha megzavarják, elveszítheti uralmát a készülék felett.

### ELEKTROMOS BIZTONSÁG

- **A szerszám csatlakozóinak illeszkedniük kell az aljzathoz. Soha és semmiképpen se módosítsa a csatlakozódugót. Ne használjon adapteres csatlakozódugókat a földelt szerszámokhoz.** Az eredeti csatlakozódugó és megfelelő hálózati aljzat alkalmazásával megelőzi az áramütés veszélyét.
- **Kerülje el földelt felületek, pl. csövek, fűtőtestek, tűzhelyek vagy hűtőszekrények érintését.** Az áramütés kockázata nagyobb, ha a teste le van földelve.
- **Ne tegye ki a szerszámot esőnek vagy nedves körülményeknek.** Az elektromos szerszámba bekerülő víz megnöveli az áramütés kockázatát.
- **Ne használja helytelen módon a hálózati vezetékét. Soha ne a vezetéknel fogva hordozza, húzza, vagy vállassza le a szerszámot. Tartsa távol a vezetékét hőtől, olajtól, éles szegélyektől és mozgó alkatrészekről.** A sérült vagy összegabalyodott hálózati kábelek megnövelik az áramütés veszélyét.
- **Ha a gépet kültéren üzemelteti, használjon kültéri használatra alkalmas hosszabbítót.** A kültéri használatra alkalmas vezeték használata csökkenti az áramütés veszélyét.
- **Ha elkerülhetetlen, hogy a gépet nedves helyen működtesse, használjon földelő áramkörti megszakítók ellátott tápellátást.** A GFCI használata csökkenti az áramütés veszélyét.

### SZEMÉLYES BIZTONSÁG

- **Legyen éber, ügyeljen rá, mit csinál, és járjon el a józanul a szerszám használata során. Ne használja a szerszámot, ha fáradtnak érzi magát, vagy ha kábítószert, alkoholt vagy gyógyszerek hatása alatt áll.** A szerszámok üzemeltetése közben egy pillanatnyi figyelmetlenség is súlyos személyi sérülést okozhat.

HU

- **Használjon egyéni védőfelszerelést. Mindig viseljen védőszemüveget.** A védőfelszerelések, mint például porvédő maszk, csúszásmentes lábbeli, sisak és hallásvédő, rendeltetésszerű használatára révén elkerüli a sérülési veszélyeket.
- **Akadályozza meg a véletlen indítást. Ügyeljen arra, hogy a kapcsoló kikapcsolt állásban legyen, mielőtt az áramforráshoz és/vagy az akkumulátoregységhez csatlakoztatja, felveszi vagy viszi a szerszámot.** Balesethez vezethet, ha a hálózatra csatlakoztatott szerszámot úgy viszi, vagy a hálózati csatlakozódugót úgy csatlakoztatja az aljzathoz, hogy közben az ujjja a bekapcsoló gombon van.
- **A szerszám bekapcsolása előtt távolítson el minden beállító kulcsot vagy csavarkulcsot.** Személyi sérülést okozhat, ha a szerszámban felejtett csavarkulcs vagy beállító kulcs forgó alkatrészhez ér.
- **Ne hajoljon a készülék fölé. Vegyen fel stabil testhelyzetet, és mindig tartsa meg az egyensúlyát.** Ez lehetővé teszi a szerszám jobb irányítását váratlan helyzetekben.
- **Viseljen megfelelő ruházatot. Ne viseljen laza ruházatot vagy ékszereket. A haj, a ruházat és a kesztyű ne érjen a mozgó részekhez. A laza ruházatot, az ékszert vagy a hosszú hajat becsíphetik a mozgó alkatrészek.**
- **Ha a szerszámot porszívó vagy porfelfogó eszközzel szerelik fel, győződjön meg arról, hogy ezek előírászerűen vannak-e csatlakoztatva, és használja őket a rendeltetésüknek megfelelően.** Porgyűjtő használatára csökkentheti a porral járó veszélyeket.
- **Ne hagyja, hogy a rendszeres használat során megszerzett tapasztalat miatt túl magabiztossá váljon, és emiatt figyelmen kívül hagyja a biztonsági irányelveket.** Egy óvatlan cselekedet a másodperc töredéke alatt súlyos sérülést okozhat.

## A GÉP HASZNÁLATA ÉS GONDOZÁSA

- **Ne erőltesse a gépet. Használja az alkalmazásának megfelelő szerszámot.** A megfelelő szerszámmal jobban és biztonságosabban dolgozhat a megadott teljesítményhatárokon belül.
- **Ne használja a szerszámot, ha nem lehet a bekapcsoló gombbal be- vagy kikapcsolni.** Az olyan szerszám, amely nem irányítható a kapcsolóval, veszélyes és javításra szorul.

- **Húzza ki a hálózati csatlakozó dugót az aljzathoz és/vagy vegye ki az akkumulátoregységet a gépből, mielőtt beállításokat végezne, tartozékokat cserélne vagy az elektromos szerszámot elrakná.** A megelőző biztonsági óvintézkedések csökkentik a szerszám véletlen beindításának kockázatát.
- **A használaton kívüli szerszámot tartsa gyermekek elől elzár helyen, és ne engedje, hogy olyanok használják a szerszámot, akik nem ismerik a szerszámot vagy a jelen használati útmutatót.** A szerszám veszélyt jelent, ha gyakorlatlan felhasználó kezébe kerül.
- **Gépek és tartozékok karbantartása. Ellenőrizze a mozgó alkatrészek beállítását és rögzítését, vizsgáljon meg minden alkatrészt, hogy nem sérült-e, és ellenőrizze, nem állnak-e fenn olyan körülmények, amelyek befolyásolhatják a szerszám működését. Ha sérült, használat előtt javíttassa meg a szerszámot.** A rosszul karbantartott elektromos szerszámok sok balesetet okoznak.
- **Tartsa a vágószerszámokat éles, tiszta állapotban.** A megfelelően karbantartott és megélezett vágóélekkel rendelkező vágószerszámok kevésbé hajlamosak az elgömbülésre, valamint könnyebben kezelhetők.
- **A szerszámot, tartozékokat és szerszámfejeket stb. mindig a biztonsági utasításoknak megfelelően használja, figyelembe véve a munkakörülményeket és az elvégezni kívánt munkafolyamatot.** A szerszám rendeltetési céltól eltérő használatára veszélyes helyzetet eredményezhet.
- **Tartsa szárazon, tisztán, olajtól és zsírtól mentesen a fogantyúkat és a tartófelületeket.** A csúszós fogantyúk és markolatok miatt a szerszám kezelése és vezérlése váratlan helyzetekben nem biztonságos.
- **Ez az 56 V-os PHX1600 motorfej csak a következő EGO tartozékokkal, illetve az EGO utólag bevezetett, a motorfejhez való tartozékaival együtt használható.**

— Csak az alábbiakon felsorolt akkumulátoregységeket és töltőket használja.

— Bizonyos EGO tartozékokkal való használat esetén a biztonság érdekében, a működés közbeni egyensúly fenntartása céljából, kérjük, válassza ki az alábbi listában felsorolt megfelelő akkumulátoregységeket:

ALKATRÉSZ TÍPUSA	MODELLSZÁM	AKKUMULÁTOREGYSÉG	TÖLTŐ
Szegélynyíró	STA1500	BA1400, BA2800, BA1400T, BA2240T, BA2242T, BA2800T, BH1001+BA4200, BH1001+BA3360T, BH1001+BA4200T, BH1001+BA5600T, BH1001+BA6720T *BH1001: Hátlap kapcsoló	CH2100E, CH3200E, CH5500E, CH7000E, CH7000E-T
Szegélynyíró	STA1600	BA1400, BA1400T, BA2240T, BH1001+BA2800, BH1001+BA4200, BH1001+BA2242T, BH1001+BA2800T, BH1001+BA3360T, BH1001+BA4200T, BH1001+BA5600T, BH1001+BA6720T *BH1001: Hátlap kapcsoló	
Szegélynyíró	STA1700	BA1400, BA1400T, BA2240T, BA2242T, BH1001+BA2800, BH1001+BA4200, BH1001+BA2800T, BH1001+BA3360T, BH1001+BA4200T, BH1001+BA5600T, BH1001+BA6720T *BH1001: Hátlap kapcsoló	
Fűkasza	BCA1200	BA1400, BA2800, BA1400T, BA2240T, BA2242T, BA2800T	
Rotocut	RTA2300	BA6720T	
Sövényvágó	HTA2000	BA1400, BA1400T, BA2240T, BA2242T, BA2800, BA2800T, BA3360T, BA4200, BA4200T, BA5600T, BA6720T	
Sövényvágó	HTA2000S		
Láncvezető	PSA1000		
Gyalugép	EA0800		
Áramellátás kijelző	CTA9500		
Sórtés kefe	BBA2100		
Hólapát	SSA1200		
Ágrázó	OSA1000		
Gyepszellőztető	DA1400		

### AZ AKKUMULÁTOROS SZERSZÁM HASZNÁLATA ÉS GONDOZÁSA

- **Csak a gyártó által meghatározott töltőt használja.** Az olyan töltő, amely egy típusú akkumulátoregységhez alkalmas, tűzveszélyt okozhat, ha más típusú akkumulátoregységhez használja.
- **A készülékeket csak a kifejezetten hozzá készült akkumulátoregységekkel használja.** Bármely más akkumulátoregység használata sérülés- vagy tűzveszélyt okozhat.
- **Amikor nem használja az akkumulátoregységet, tartsa távol más fémtárgyaktól, például gemkapocs, érmék, kulcsok, tűk, csavarok vagy más kis fémtárgyak, amelyek a kapcsokat érintkezésbe hozzhatják egymással.** Az akkumulátorok kapcsainak rövidzárlata égési sérülést vagy tüzet okozhat.
- **Nem megfelelő körülmények között folyadék szivároghat az akkumulátorból; ügyeljen rá, hogy ne kerüljön érintkezésbe vele. Amennyiben véletlenül hozzáérne, mossa le vízzel. Ha ez a folyadék szembe kerül, forduljon orvoshoz.** Az akkumulátorból kiszivárgó folyadék irritációt vagy égési sérülést okozhat.
- **Ne használjon sérült, módosított akkumulátoregységet vagy szerszámot.** A sérült vagy módosított akkumulátorok előre nem látható módon viselkedhetnek, aminek eredménye tűz, robbanás vagy sérülésveszély lehet.
- **Ne tegye ki az akkumulátoregységet és a szerszámot tűznek vagy túl magas hőmérsékletnek.** Ha tűznek, vagy 130 °C feletti hőmérsékletnek teszi ki, akkor felrobbanhat.

- Tartsa be a töltésre vonatkozó utasításokat, és ne töltsé az akkumulátoregységet vagy a szerszámot az utasításokban meghatározott hőmérséklet-tartományon kívül. A nem megfelelő vagy a meghatározott hőmérséklet-tartományon kívüli töltés károsíthatja az akkumulátort, és növeli a tűzveszélyt.

## SZERVIZ

- A gépet szakképzett személlyel, eredeti cserealkatrész felhasználásával javíttassa meg. Ezzel biztosítja a gép biztonságának fenntartását.
- Soha ne szervizeljen sérült akkumulátoregységet. Az akkumulátoregységek szervizelését csak a gyártó vagy a felhatalmazott szerviz szolgáltató végezheti.
- Amennyiben olyan helyzet adódik, amely nem szerepel a jelen használati útmutatóban, akkor óvatosan és kellő mérlegeléssel cselekedjen. Forduljon az EGO szervizközpontozh segítségért.

**ŐRIZZE MEG EZEKET AZ UTASÍTÁSOKAT KIEGÉSZÍTŐLEG SPECIÁLIS BIZTONSÁGI SZABÁLYOK TALÁLHATÓK A MEGFELELŐ ALKATRÉSZ HASZNÁLATI ÚTMUTATÓJÁBAN.**

## JELLEMZŐK

HU

Feszültség	56 V ---
Súly (akkumulátoregység nélkül)	2,95 kg
Bluetooth működési frekvenciasáv	2400-2438 MHz
Bluetooth maximális átviteli teljesítmény	5 dBm

## A CSOMAG TARTALMA (A ÁBRA)

## LEÍRÁS

### A MOTORFEJ ISMERTETÉSE (A ábra)

1. Hátsó fogantyú
2. Bluetooth® jelző
3. Sebességjelző
4. Akkumulátor állapotjelző
5. Sebességfokozat gomb
6. Határoló gyűrű
7. Elülső fogantyú

8. Motorfej egység
9. Rögzítőgomb
10. Tengelykioldó gomb
11. Összekötő elem
12. Biztonsági zárórúd
13. Vállpánt akasztó
14. Reteszelő kar
15. Állítható sebességszabályozó kapcsoló
16. Akkumulátor kioldógomb
17. Zár
18. Válszíj (speciális tartozék)

## ÖSSZESZERELÉS

**▲ FIGYELMEZTETÉS:** Ha bármely alkatrész sérült vagy hiányzik, akkor addig ne használja a terméket, amíg az alkatrész(ek) cseréje meg nem történik. Sérült vagy hiányzó alkatrészekkel történő használat súlyos személyi sérülést okozhat.

**▲ FIGYELMEZTETÉS:** Mindig vegye ki az akkumulátoregységet a termékből, amikor összeszereli az alkatrészeket, beállításokat, tisztítást végez, vagy amikor nem használja a terméket.

### A MEGHAJTÓFEJ TARTOZÉK FELSZERELÉSE

**▲ FIGYELMEZTETÉS:** Olvassa el, és értse meg a meghajtófejjel használt minden opcionális alkatrész használati útmutatóját, és tartson be minden figyelmeztetést és utasítást. Az utasítások be nem tartása áramütést, tűzveszélyt és/vagy súlyos sérülést idézhet elő.

**▲ FIGYELMEZTETÉS:** Az 56 V-os PHX1600 motorfejet olyan EGO tartozék modellekhez szabad használni, amelyek a jelen használati útmutatóban meg vannak határozva, vagy amelyek használatát az EGO utólag engedélyezte a motorfejjel. Más, nem engedélyezett tartozékok használata súlyos személyi sérüléseket vagy anyagi kárt okozhat.

**▲ FIGYELMEZTETÉS:** Soha ne telepítsen, távolítson el vagy állítson be tartozékokat, mialatt a meghajtófej működésben van, vagy ha az akkumulátor be van helyezve. Ha nem sikerül leállítani a motort, vagy kivenni az akkumulátort, akkor az súlyos személyi sérüléseket okozhat. **SOHA NE MŰKÖDTSSE A MOTORFEJET TARTOZÉK NÉLKÜL.**

A tartozék a meghajtófejhez egy csatlakozó készülékkel csatlakozik.

1. Állítsa le a motort, és vegye ki az akkumulátoregységet.
2. Oldja ki a rögzítógombot.
3. Vegye le a sapkát a tartozékról. Illessze a tartozék tengelyen lévő nyilat a csatlakozón lévő nyílhoz, és tolja a tartozék tengelyt a csatlakozóba, amíg kattantást nem hall, amely azt jelzi, hogy a tartozék tengely a helyén van (B ábra).

A B ábra alkatrészeinek leírását lásd lent:

B-1	Tartozék tengely	B-4	Nyíl a csatlakozón
B-2	Nyíl az adapter tengelyén	B-5	Tengelykioldó gomb
B-3	Rögzítógomb	B-6	Motorfej egység

4. Húzza ki a tengelyt a tartozékból, hogy megnézze, biztonságosan van-e a csatlakozóban rögzítve. Ha nem, akkor fordítsa el a tartozék tengelyt mindkét oldalra, amíg a helyére nem kattant.
5. Húzza meg biztonságosan a rögzítógombot.

**▲ FIGYELMEZTETÉS:** A készülék működtetése előtt győződjön meg arról, hogy a rögzítógomb meg van-e húzva; időnként ellenőrizze a rögzítettséget használat közben a súlyos személyi sérülések elkerülése érdekében.

#### AZ ADAPTER ELTÁVOLÍTÁSA A MOTORBLOKKRÓL

1. Állítsa le a motort, és vegye ki az akkumulátoregységet.
2. Oldja ki a rögzítógombot.
3. Nyomja meg a tengelykioldó gombot a gomb megnyomásával, húzza ki vagy fordítsa ki a tartozék tengelyt a csatlakozóból.

#### AZ ELÜLSŐ FOGANTYÚ FELSZERELÉSE ÉS BEÁLLÍTÁSA

**▲ FIGYELMEZTETÉS:** Mindig vegye ki az akkumulátoregységet a termékből, amikor összeszereli az alkatrészeket, beállításokat, tisztítást végez, vagy amikor nem használja a terméket.

1. Állítsa le a motort, és vegye ki az akkumulátoregységet, ha be van helyezve.
2. Lazítsa meg a szárnyas anyát, és távolítsa el a gyorskioldó kart, a rögzítőkapcsot és a szárnyas anyát az elülső fogantyúról (C1 ábra).

C1-1	Elülső fogantyú	C1-4	Szárnyas anya
C1-2	Gyorskioldó kar	C1-5	Rögzítőkapocs
C1-3	Biztonsági zárórúd (csak bozótívágó fejfel vagy rotocut tartozékkal használható)		

**▲ FIGYELMEZTETÉS:** Ha a gépet sövénynyíró fejfel vagy rotocut tartozékkal használja, a biztonsági zárórudat is fel kell szerelni.

3. Tolja az első fogantyút a tengelyre a küszöbgyűrű és a csatlakozó között, ügyeljen arra, hogy az első fogantyú felfelé álljon és hátsó fogantyú felső része felé mutasson (C2 ábra).
4. Illessze a rögzítőkapcsot a fogantyú nyílásába (C3 ábra).
5. Igazítsa a zárórúdba süllyesztett részt az elülső fogantyú kiálló részéhez, nyomja rá a zárórudat az elülső fogantyúra (C4 ábra).

C4-1	Süllyesztett rész	C4-2	Kiálló rész
------	-------------------	------	-------------

6. Szerelje fel a gyorskioldó kart, és húzza meg a szárnyas anyát (C5 ábra).
7. Húzza fel a gyorskioldó kart az elülső fogantyú kényelmes működési helyzetbe mozgatásához/forgatásához (C6 ábra).

**▲ FIGYELMEZTETÉS:** A biztonsági zárórúd felszerelésekor, biztonsági okokból, a szárnyas anya nem lazítható az elülső fogantyú működési helyzetének beállítása közben.

8. Hajtsa le a gyorskioldó kart az elülső fogantyú rögzítéséhez (C7 ábra).

**▲ FIGYELMEZTETÉS:** Soha ne használja a gépet az elülső fogantyú biztonságos rögzítése nélkül.

#### A VÁLLSZÍJ FELSZERELÉSE

Nyomja le a vállpánt karabinerét a kinyitáshoz, és csatlakoztassa a vállpánt akasztóra (D1 ábra).

A szíj kioldásának kétféle módja van. Vegye le a válláról (D2 ábra), vagy nyomja le a karabinert, és vegye le a vállpántot az akasztójáról (D3 ábra).

A vállsúly viselése során semmilyen más hordható eszköz nem akadályozhatja a vállsúly kioldását és eltávolítását.

**▲ FIGYELMEZTETÉS:** Ha vészhelyzet adódik, akkor azonnal vegye le a válláról, függetlenül attól, hogyan van feltéve a szíj.

Ne használja a szimpla és a dupla vállsúlyt egyidejűleg.

## HASZNÁLAT

**▲ FIGYELMEZTETÉS:** Ügyeljen rá, nehogy a termékkel szerzett jártassága miatt óvatlanná váljon. Emlékezzen arra, hogy a másodperc töredéke alatt történő óvatlanság súlyos sérülést okozhat.

**▲ FIGYELMEZTETÉS:** Mindig viseljen szemvédelmet. Amennyiben nem ezt teszi, tárgyak repülhetnek a szemébe, és más komoly sérülések keletkezhetnek.

**▲ FIGYELMEZTETÉS:** Ne használjon a termék gyártója által nem javasolt tartozékokat. A nem javasolt tartozékok használata súlyos személyi sérüléseket okozhat.

**▲ FIGYELMEZTETÉS: SOHA NE MŰKÖDTESSÉ A MEGHAJTÓFEJET TARTOZÉK NÉLKÜL.**

### AZ AKKUMULÁTOREGYSÉG FELHELYEZÉSE/ LEVÉTELE

**MEGJEGYZÉS:** Az első használat előtt teljesen tölts fel az akkumulátoregységet.

#### Felhelyezés

Illesze az akkumulátor bordáit a szerelőnyílásokba és nyomja le az akkumulátoregységet, amíg kattánást nem hall (E1 ábra).

Az E1 ábra részeinek leírását lásd alábbiakban:

E1-1	Szerelőnyílás	E1-2	Perem
------	---------------	------	-------

#### Levétele

Oldja ki az akkumulátor kioldógombot, és húzza ki az akkumulátoregységet (E2 ábra).

**▲ FIGYELMEZTETÉS:** A súlyos személyi sérülések elkerülése érdekében mindig vegye ki az akkumulátoregységet, és vegye le a kezét a kikapcsoló karról és az állítható sebességszabályozó kapcsolóról, amikor a szerszámot szállítja.

### A MOTORFEJ ELINDÍTÁSA ÉS LEÁLLÍTÁSA

**▲ FIGYELMEZTETÉS: SOHA NE MŰKÖDTESSÉ A MEGHAJTÓFEJET TARTOZÉK NÉLKÜL.** Ne kísérelje meg az alapgép indítását tartozék nélkül.

### A motorfej elindítása (F ábra)

1. Tolja előre a zárkioldó kart, majd nyomja meg az állítható sebességszabályozó kapcsolót. A motorfej elindul.
2. A gép fordulatszáma az állítható sebességszabályozó kapcsolóval vezérelhető. A kapcsolóra kifejtett nagyobb nyomás nagyobb fordulatszámot eredményez; a kapcsolóra kifejtett kisebb nyomás kisebb fordulatszámot eredményez. A sebességet az aktuális feladat elvégzésének megfelelően állítsa be.

**MEGJEGYZÉS:** A motor csak akkor indul el, ha a kikapcsoló kart előre tolják, és ezzel együtt az állítható sebességszabályozó kapcsolót lenyomják.

F-1	Reteszelő kar	F-2	Állítható sebességszabályozó kapcsoló
-----	---------------	-----	---------------------------------------

### Az alapgép leállítás

Vigye el a tartozékat a vágási területtől, és a motorfej leállításához engedje el a sebességszabályozó kapcsolót.

**▲ FIGYELMEZTETÉS:** Mindig vegye ki az akkumulátoregységet a motorfejből, ha szünetet tart a munkában, vagy befejezte a munkát.

### A sebességfokozat váltása (G ábra)

A gép három sebességfokozattal rendelkezik.

A sebességfokozat a sebességfokozat gombjának minden egyes megnyomásával változik.

A sebességjelző az aktív sebességfokozatot jeleníti meg: egy lámpa kis sebességnél, két lámpa közepes sebességnél és három lámpa nagy sebességnél. Az alacsony sebességfokozatnál jobban irányítható a szerszám, és hosszabb üzemidő marad töltésenként.

**MEGJEGYZÉS:** A sebességfokozat beállítható a gép bekapcsolása előtt vagy működés közben.

Ha a gépet szünet után újraindítja, a sebességfokozat visszaáll az előző sebességre.

G-1	Sebességjelző	G-3	Bluetooth® jelző
G-2	Akkumulátor állapotjelző	G-4	Sebességfokozat gomb

## AKKUMULÁTOR ÁLLAPOTJELZŐ ÉS SEBESSÉGJELZŐ

Az akkumulátor állapotjelzője az akkumulátoregység töltöttségi szintjét és működési állapotát mutatja, a sebességjelző pedig a gép működési állapotát mutatja az alábbi táblázat szerint. Az akkumulátor állapotjelzője és sebességjelzője világít, amikor a gépet elindítják vagy a sebességfokozat gombot megnyomják.

Jelzőfények		Jelentés	
Akkumulátor állapotjelző	Folyamatos zöld		Az akkumulátor töltöttségi szintje 20% és 100% között van.
	Villogó zöld		Az akkumulátor töltöttségi szintje 10% és 20% között van.
	Folyamatos piros		Az akkumulátor töltöttségi szintje kevesebb, mint 10%.
	Pirosan villog		Az akkumulátoregység majdnem lemerült, és azonnal fel kell tölteni.
	Folyamatos narancssárga		Az akkumulátorcsomag túlmelegedett. Hűtse le az akkumulátoregységet 67 °C alatti hőmérsékletre. Lásd alább az „Akkumulátor túlmelegedése elleni védelem” című részt.
	Felváltva pirosan/ zölden villog		Az akkumulátoregység elektronikai hibája. Cserélje ki az akkumulátoregységet, vagy lépjen kapcsolatba az EGO ügyfélszolgálatával. Lásd „Az akkumulátor elektronikai hibavédelme” részt.
Sebességjelző (az ábrán a nagy sebesség látható)	Folyamatos zöld		A gép megfelelően működik.
	Folyamatos narancssárga		A gép túlmelegedett. Hűtse le a gépet, amíg a hőmérséklet 80 °C alá nem csökken. Lásd alább „A gép túlmelegedés elleni védelme” című részt.
	Narancssárgán villog		A gép túlterhelt. Lásd alább a „A gép túlterhelés elleni védelme” című részt.

HU

### Akkumulátor túlmelegedése elleni védelem

Ha az akkumulátor hőmérséklete működés közben meghaladja a 70 °C-ot, a hőmérsékletvédő áramkör azonnal lekapcsolja a gépet, hogy megóvja az akkumulátort a túlmelegedéstől. Az akkumulátor állapotjelzője folyamatos narancssárgán világít. Engedje el az indítókapcsolót, és várja meg, amíg a túlmelegedett akkumulátor lehül, és a jelzőfény zöldre vált, majd indítsa újra a gépet.

### Az akkumulátor elektronikai hibavédelme

Amikor az akkumulátoregységnél elektronikai hiba jelentkezik, az akkumulátor állapotjelzője felváltva pirosan/zölden villog, és a gép 3 másodpercen belül kikapcsol. Cserélje ki az akkumulátoregységet, vagy lépjen kapcsolatba az EGO ügyfélszolgálatával.

### A gép túlterhelés elleni védelme

A gép beépített túlterhelés elleni védelemmel rendelkezik. Ha a gép túlterhelt, a motor leáll, és a sebességjelző narancssárgán villog. Vegye ki az akkumulátoregységet a gépből, majd helyezze vissza az akkumulátoregységet, és indítsa újra a gépet. Csökkentse a gép terhelését, kerülje a túl hosszú vagy túlméretezett vágószálat vagy a nehéz/fás cserjék vágását.

### A gép túlmelegedés elleni védelme

Ha a gép hőmérséklete működés közben meghaladja a 90 °C-ot, a túlmelegedés elleni áramkör azonnal leállítja a gépet, hogy védje a túlmelegedés okozta károsodástól. A sebességjelző folyamatosan narancssárgán világít. Engedje el az indítókapcsolót, és várja meg, amíg a túlmelegedett gép lehül, és a sebességjelző zöldre vált, majd indítsa újra a gépet.

## KOMMUNIKÁCIÓS TECHNOLOGIA

A csatlakoztatott termékek és szolgáltatások teljes választékáról, valamint a csatlakoztatási utasításokról az alábbi QR-kód beolvasásával vagy a [www.egopowerplus.eu/connect](http://www.egopowerplus.eu/connect) weboldalon tájékozódhat.



## KARBANTARTÁS

**▲ FIGYELMEZTETÉS:** Az egység ellenőrzése, tisztítása vagy szervizelése előtt állítsa le a motort, várjon, amíg minden mozgó alkatrész leáll, és vegye ki az akkumulátoregységet. A jelen utasítások be nem tartása súlyos személyi sérülést vagy anyagi kárt eredményezhet.

**▲ FIGYELMEZTETÉS:** Szervizeléskor csak azonos cserealkatrészeket használjon. Más alkatrészek használata veszélyt okozhat, vagy megrongálhatja a terméket. A biztonságosság és megbízhatóság biztosítása érdekében minden, a jelen karbantartási utasításokban nem szereplő javítást és cserét szakképzett szerviztechnikus hajtson végre.

**FIGYELEM:** Minden használat előtt ellenőrizze a teljes terméket sérülések, hiányzó vagy laza alkatrészek, pl. csavarok, anyák, alátétek, sapkák stb. szempontjából. Biztonságosan húzzon meg minden rögzítőt és sapkát, és ne használja a terméket, amíg a sérült vagy hiányzó alkatrészeket ki nem cserélték. Kérjük, lépjen kapcsolatba az ügyfélszolgálatl vagy szakképzett szakszerviz szakemberrel.

### ÁLTALÁNOS KARBANTARTÁS

A műanyag alkatrészek tisztításához ne használjon oldószereket. A legtöbb műanyag különböző vegyi oldószerek hatására károsodik, ezek megrongálhatják őket. Használjon tiszta ruhát a szennyeződés, por, olaj, zsír, stb. eltávolításához.

### A MEGHAJTÓFEJ TISZTÍTÁSA

1. Állítsa le a motort, és vegye ki az akkumulátoregységet.
2. Tisztítsa le a szennyeződéseket a meghajtófejről egy nedves ruhával és kímélő tisztítószerral.

**MEGJEGYZÉS:** Ne használjon erős tisztítószereket a műanyag burkolaton vagy a fogantyún. Ezek megsérülhetnek a különböző aromaolajaktól, pl. fenyő vagy citrom.

### A MEGHAJTÓFEJ TÁROLÁSA

1. Tárolás előtt vegye ki az akkumulátoregységet a meghajtófejből.
2. Tisztítson le minden idegen anyagot a meghajtófejről.
3. Gyermek számára nem elérhető helyen tárolja.
4. Tartsa távol maró hatású szerektől, például kerti vegyszerektől, és jégmentesítő sótól.

### KÖRNYEZETVÉDELEM



Ne tegye az elektromos felszerelést, az akkumulátortöltőt és az akkumulátorokat/újratölthető akkumulátorokat a háztartási hulladékok közé!

Vegye hivatalos újrahasznosító telephelyre, és tegye hozzáférhetővé a szelektív gyűjtéshez. Az elektromos eszközöket megfelelő környezetbarát újrahasznosító üzembe kell vinni.

Ha az elektromos berendezéseket hulladéklerakóban vagy szeméttelpeken ártalmatlanítják, olyan veszélyes anyagok kerülhetnek belőlük a talajvízbe, majd onnan a táplálékláncba, amelyek veszélyeztetik az egészséget és az emberi jólétet.

## HIBAEHLHÁRÍTÁS

Lásd a megfelelő tartozékok használati útmutatóit.

## GARANCIA

### EGO GARANCIÁLIS FELTÉTELEK

Kérjük, látogasson el az [egopowerplus.eu](http://egopowerplus.eu) oldalra, ahol megtalálja a részletes EGO garanciális feltételeket.



## CITIȚI TOATE INSTRUCȚIUNILE!



CITIȚI MANUALUL DE INSTRUCȚIUNI

## SIMBOLURI PRIVIND SIGURANȚA

Scopul simbolurilor privind siguranța este să vă atragă atenția asupra pericolelor posibile. Simbolurile privind siguranța și explicațiile furnizate cu acestea merită atenția și înțelegerea dumneavoastră. Avertizările simbolurilor nu elimină, prin ele însele, niciun pericol. Instrucțiunile și avertizările pe care le oferă acestea nu pot înlocui măsurile adecvate de prevenire a accidentelor.

**⚠️ AVERTISMENT:** Asigurați-vă că ați citit și înțelegiți toate instrucțiunile privind siguranța din acest Manual de utilizare, inclusiv toate simbolurile de alertă privind siguranța precum „PERICOL”, „AVERTISMENT” și „ATENȚIE” înainte de a utiliza această mașină. Nerespectarea tuturor instrucțiunilor enumerate mai jos poate duce la electrocutare, incendiu și/sau vătămări corporale grave.

## SEMNIFICAȚIA SIMBOLURILOR

**⚠️ SIMBOL DE AVERTIZARE PRIVIND SIGURANȚA:** Indică PERICOL, AVERTIZARE, sau ATENȚIE. Poate fi utilizat împreună cu alte simboluri sau pictograme.





**⚠️ AVERTISMENT:** Exploatarea oricăror mașini se poate solda cu ricoșarea de obiecte străine în ochii dumneavoastră, ceea ce se poate solda cu vătămarea gravă a ochilor. Înainte de a începe să utilizați scula mașini, echipați-vă întotdeauna cu ochelari de protecție cu apărători laterale și vizieră pentru față, atunci când este nevoie. Vă recomandăm să purtați o vizieră lată de protecție peste ochelari de vedere sau ochelari de protecție standard cu apărători laterale.

## INSTRUCȚIUNI PRIVIND SIGURANȚA

Această pagină descrie simbolurile de siguranță ce pot apărea pe acest produs. Citiți, înțelegeți și respectați toate instrucțiunile de pe mașină înainte de a o asambla și de a o utiliza.

	Alertă privind siguranța	Indică un risc posibil de vătămare corporală.
	Citiți manualul de instrucțiuni	Pentru a reduce riscul de vătămare, utilizatorul trebuie să citească și să înțeleagă manualul de instrucțiuni înainte de a utiliza acest produs.
	Purtați echipament de protecție oculară	Purtați întotdeauna ochelari de protecție sau ochelari de protecție cu apărători laterale și o vizieră facială completă când utilizați acest produs.
	Purtați echipament de protecție pentru ochi	Purtați întotdeauna echipament de protecție auditivă când utilizați acest produs.
	Purtați echipament de protecție pentru cap	Purtați o cască de protecție aprobată pentru a vă proteja capul.
	Purtați mănuși de protecție	Protejați-vă mâinile cu mănuși când manevrați lama sau apărătoarea lamei.
	Purtați încălțăminte de protecție	Purtați încălțăminte antiderapantă când utilizați acest echipament.
	Atenție la obiectele aruncate	Avertizează utilizatorul să se ferească de obiectele aruncate.
	Feriți-vă de propulsarea lamei	Avertizează utilizatorul să se ferească de împingerea lamei.
	Deconectați bateria înainte de întreținere	Avertizează utilizatorul să deconecteze bateria înainte de operațiuni de întreținere.

RO

	Bluetooth®	Simbol Bluetooth®
	Protecție la supra-temperatură pentru POWERLOAD™ sistemul	La înfășurarea liniei de tăiere imediat după un timp îndelungat de funcționare, este posibil ca sistemul POWERLOAD™ să nu mai funcționeze din cauza protecției la supra-temperatură.
	CE	Acest produs este în conformitate cu directivele europene aplicabile.
	UKCA	Acest produs este în conformitate cu legislația aplicabilă din Marea Britanie.
	DEEE	Deșeurile produselor electrice nu trebuie să fie eliminate împreună cu deșeurile menajere. Predați-le unui punct de reciclare autorizat.
IPX5	Evaluare de protecție împotriva pătrunderii	Protecție împotriva jeturilor de apă
V	Volt	Tensiune
mm	Milimetru	Lungime sau dimensiune
cm	Centimetru	Lungime sau dimensiune
kg	Kilograme	Greutate
	Curent continuu	Tip sau o caracteristică de curent

**NOTĂ:** Marca verbală și logo-urile Bluetooth® sunt mărci comerciale înregistrate deținute de Bluetooth SIG, Inc. și orice utilizare a acestor mărci de către EGO este sub licență.

## AVERTISMENTE GENERALE PRIVIND SIGURANȚA MAȘINII ACȚIONATE CU BATERII

**⚠ AVERTISMENT:** Citiți toate avertismentele și instrucțiunile de siguranță. Nerespectarea avertizărilor și instrucțiunilor se poate solda cu șoc electric, incendiu și/sau vătămare corporală gravă.

## Păstrați toate avertizările și instrucțiunile pentru consultare ulterioară.

Termenul „mașină” din avertizări se referă la mașina dumneavoastră electrică (cu cablu) alimentată de la rețeaua electrică sau mașina (fără cablu de alimentare) care funcționează cu acumulator.

## SIGURANȚA ZONEI DE LUCRU

- **Păstrați zona de lucru curată și bine luminată.** Zonele aglomerate sau întunecate invită accidente.
- **Nu utilizați utilajele în atmosfere explozive, cum ar fi în prezența lichidelor inflamabile, a benzinei sau a prafului.** Mașinile creează scântei, care pot aprinde praful sau gazele.
- **Țineți copiii și alte persoane la distanță în timpul operării unei mașini.** Distragerea atenției vă poate face să pierdeți controlul.

## SIGURANȚA ELECTRICĂ

- **Ștecherile mașinilor trebuie să corespundă cu priza electrică. Nu modificați niciodată ștecherul în vreun fel. Nu utilizați ștechere adaptoare de priză cu mașinile echipate cu împământare.** Ștecherile nemodificate și prizele potrivite vor reduce riscul de șoc electric.
- **Evitați contactul corpului cu suprafețe împământate sau legate la pământ, cum ar fi țevi, radiatoare, aragazuri și frigider.** Există un risc crescut de șoc electric dacă corpul dumneavoastră este legat la pământ sau împământat.
- **Nu expuneți mașinile la ploaie sau în condiții umede.** Pătrunderea apei într-o sculă electrică va crește riscul de electrocutare.
- **Nu abuzați de cablu. Nu utilizați niciodată cablul de alimentare pentru transportul, tragerea sau scoaterea din priză a mașinii. Țineți cablul departe de căldură, ulei, margini ascuțite sau piese în mișcare.** Cablurile electrice deteriorate sau încălcite cresc riscul de electrocutare.
- **Când utilizați o mașină în aer liber, utilizați un prelungitor adecvat pentru utilizare în exterior.** Utilizarea unui cablu adecvat pentru utilizare în exterior reduce riscul de electrocutare.
- **În cazul în care este inevitabil să folosiți o mașină într-o loc umedă, utilizați o sursă de alimentare protejată cu întrerupător de circuit cu împământare.** Utilizarea unui astfel de întrerupător reduce riscul de electrocutare.

## SIGURANȚA PERSONALĂ

- **Păstrați-vă vigilența, urmăriți ceea ce faceți și apelați la bunul simț când utilizați o mașină. Nu utilizați un aparat în timp ce sunteți obosit sau sub influența drogurilor, alcoolului sau medicamentelor.**  
Un moment de neatenție în timpul operării utilajelor poate duce la vătămări corporale grave.
- **Utilizați echipamente individuale de protecție. Purtați întotdeauna echipament de protecție oculară.** Echipamentele de protecție, cum ar fi masca de praf, bocancii de protecție antiderapanți, casca sau antifonanele utilizate în condiții corespunzătoare, vor reduce vătămările corporale.
- **Preveniți pornirea accidentală. Asigurați-vă că întrerupătorul este în poziția oprit înainte de a conecta mașina la o sursă de alimentare și/sau set de acumulatori, înainte de a ridica sau de a transporta mașina.** Transportul mașinilor cu degetul pe întrerupător sau acționarea mașinilor alimentate electric, predisune la accidente.
- **Îndepărtați orice cheie de reglare sau cheie fixă înainte de a porni mașina.** O cheie lăsată într-o piesă rotativă a mașinii poate duce la vătămări.
- **Nu încercați să ajungeți în locuri inaccesibile. Păstrați-vă stabilitatea și echilibrul în orice moment.** Astfel veți avea un control mai bun asupra mașinii în situații neașteptate.
- **Îmbrăcați-vă corespunzător. Nu purtați haine largi sau bijuterii. Păstrați-vă părul, îmbrăcămintea și mânușile departe de componentele în mișcare.** Îmbrăcămintea largă, bijuteriile sau părul lung pot fi prinse de piesele în mișcare.
- **Dacă sunt prevăzute dispozitive pentru conectarea instalațiilor de aspirare și colectare a prafului, asigurați-vă că acestea sunt conectate și utilizate corespunzător.** Utilizarea dispozitivelor colectoare de praf poate reduce pericolele legate de praf.
- **Nu lăsați familiaritatea dobândită prin utilizarea frecventă a uneltelor să vă permită să vă lăsați în voia sorții și să ignorați principiile de siguranță.** O operație neglijentă poate cauza vătămări grave într-o fracțiune de secundă.

## UTILIZAREA ȘI ÎNGRIJIREA MAȘINI

- **Nu forțați mașina. Utilizați mașina potrivită pentru aplicația dumneavoastră.** Mașina corectă va face o treabă mai bună și mai sigură când este utilizată conform specificațiilor pentru care a fost concepută.
- **Nu utilizați mașina dacă întrerupătorul nu comută pe pozițiile pornit și oprit.** Orice mașină care nu poate fi controlată cu întrerupătorul este periculoasă și trebuie reparată.
- **Deconectați fișa de la sursa de alimentare și/sau pachetul de baterii de la mașină înainte de a face ajustări, de a schimba accesorii sau de a depozita sculele electrice.** Astfel de măsuri preventive reduc riscul de pomire accidentală a mașinii.
- **Depozitați mașinile inactice la îndemâna copiilor și nu permiteți persoanelor nefamiliarizate cu mașina sau cu aceste instrucțiuni să opereze mașina.** Mașinile sunt periculoase în mâinile utilizatorilor neinstruiți.
- **Întrețineți mașina și accesoriile. Verificați dacă există abateri de la coaxialitate sau gripări ale pieselor în mișcare, avarii ale pieselor și orice altă situație care poate afecta funcționarea mașinii. Dacă este deteriorată, reparați mașina înainte de utilizare.** Multe accidente sunt cauzate de sculele electrice prost întreținute.
- **Păstrați mașinile de tăiat ascuțite și curate.** Mașinile așchietoare întreținute corespunzător și cu muchii de tăiere ascuțite riscă mai puțin să se îndoie și sunt mai ușor de controlat.
- **Utilizați mașina, accesoriile și piesele etc. în conformitate cu aceste instrucțiuni, ținând cont de condițiile de lucru și de lucrările care urmează să fie efectuate.** Utilizarea mașinii pentru operații diferite de cele intenționate s-ar putea solda cu o situație periculoasă.
- **Păstrați mânerul și suprafețele de prindere uscate, curate și lipsite de ulei și grăsime.** Mănerul și suprafețele de apucare alunecoase nu permit manevrarea în siguranță și controlul asupra mașinii în situații neașteptate.
- **Acest cap de alimentare de 56 V PHX1600 poate fi utilizat numai cu următoarele atașamente EGO sau introdus ulterior de EGO pentru a fi utilizat cu acest cap de alimentare.**
  - Utilizați numai cu pachetele de baterii și încărcătoarele enumerate mai jos.
  - Când utilizați cu anumite atașamente EGO, din motive de siguranță, pentru a menține echilibrul în timpul funcționării, vă rugăm să selectați pachetele de baterii adecvate după cum urmează:

RO

TIP DE DISPOZITIV	NUMĂR MODEL	ACUMULATOR	ÎNCĂRCĂTOR
Trimmer cu fir	STA1500	BA1400, BA2800, BA1400T, BA2240T, BA2242T, BA2800T, BH1001+BA4200, BH1001+BA3360T, BH1001+BA4200T, BH1001+BA5600T, BH1001+BA6720T *BH1001: Legătura pentru rucsac	CH2100E, CH3200E, CH5500E, CH7000E, CH7000E-T
Trimmer cu fir	STA1600	BA1400, BA1400T, BA2240T, BH1001+BA2800, BH1001+BA4200, BH1001+BA2242T, BH1001+BA2800T, BH1001+BA3360T, BH1001+BA4200T, BH1001+BA5600T, BH1001+BA6720T *BH1001: Legătură pentru rucsac	
Trimmer cu fir	STA1700	BA1400, BA1400T, BA2240T, BA2242T, BH1001+BA2800, BH1001+BA4200, BH1001+BA2800T, BH1001+BA3360T, BH1001+BA4200T, BH1001+BA5600T, BH1001+BA6720T *BH1001: Legătură pentru rucsac	
Tăietor pentru tufişuri	BCA1200	BA1400, BA2800, BA1400T, BA2240T, BA2242T, BA2800T	
Roto-tăietor	RTA2300	BA6720T	
Trimmer de tuns gardul viu	HTA2000	BA1400, BA1400T, BA2240T, BA2242T, BA2800, BA2800T, BA3360T, BA4200, BA4200T, BA5600T, BA6720T	
Trimmer de tuns gardul viu	HTA2000S		
Ferăstrău cu tijă	PSA1000		
Dispozitiv de profilat margini	EA0800		
Cultivator	CTA9500		
Perie cu țepi	BBA2100		
Lopată de zăpadă	SSA1200		
Scuturătoare pentru măslina	OSA1000		
Îndepărtător	DA1400		

#### UTILIZAREA ȘI ÎNGRIJIREA MAȘINILOR CU BATERIE

- **Reîncărcați numai cu încărcătorul specificat de producător.** Un încărcător adecvat pentru un tip de set de acumulatori poate prezenta risc de incendiu dacă este utilizat cu alt set de acumulatori.
- **Utilizați mașinile numai cu seturile de acumulatori special menționate.** Utilizarea oricărui alt set de acumulatori prezintă risc de accidente și incendiu.
- **Când nu se utilizează setul de acumulatori, țineți-l departe de alte obiecte metalice precum clamele de hârtie, monedele, cheile, cuiele, șuruburile sau alte obiecte metalice mici care pot realiza o conexiune între borne.** Scurtcircuitarea bornelor bateriei poate produce arsuri sau un incendiu.
- **În condiții abuzive se poate scurge lichid din baterie; evitați contactul.** Dacă are loc contactul accidental, clătiți cu apă. Dacă lichidul intră în contact cu ochii, efectuați suplimentar un consult medical. Lichidul scurs din baterie poate produce iritări sau arsuri.

- **Nu utilizați un set de acumulatori sau o mașină deteriorată ori modificată.** Bateriile deteriorate sau modificate pot prezenta comportament imprevizibil, care poate duce la incendiu, explozie sau risc de vătămare.
- **Nu expuneți setul de acumulatori la foc sau mașina la temperaturi excesive.** Expunerea la foc sau la temperaturi de peste 130°C poate provoca explozie.
- **Respectați instrucțiunile de încărcare și nu încărcați setul de acumulatori sau mașina în afara intervalului de temperatură specificat în instrucțiuni.** Încărcarea necorespunzătoare sau la temperaturi în afara domeniului specificat poate duce la deteriorarea bateriei și la creșterea riscului de incendiu.

#### SERVICE

- **Duceți mașina electrică la depanat pentru a fi reparată de o persoană calificată utilizând numai piese de schimb identice.** Acest lucru va asigura menținerea siguranței mașinii.
- **Nu efectuați niciodată operații de service asupra seturilor de acumulatori deteriorați.** Depanarea acumulatorilor trebuie să fie efectuată numai de producător sau de prestatorii autorizați de servicii.
- În cazul situațiilor care nu sunt adresate în acest manual, utilizați grijă și raționament. Contactați centrul de service EGO pentru asistență.

#### PĂSTRAȚI ACESTE INSTRUCȚIUNI

**REGULI SUPLIMENTARE DE SIGURANȚĂ SPECIFICE SE GĂSESC ÎN MANUALUL AFERENT DISPOZITIVELOR COMPATIBILE.**

## SPECIFICAȚII

Tensiune	56 V
Greutate (fără set de acumulatori)	2,95 kg
Bandă de frecvență de operare Bluetooth	2400-2438 MHz
Puterea maximă de transmisie Bluetooth	5 dBm

## LISTA COMPONENTELOR (FIG. A)

### DESCRIEREA

#### CUNOAȘTE-ȚI CAPUL DVS.DE PUTERE (Fig. A)

1. Mâner posterior
2. Indicator Bluetooth®
3. Indicator de viteză
4. Indicator de stare a bateriei
5. Butonul mod viteză
6. Inel limitator
7. Mâner frontal
8. Tijă cap de alimentare
9. Șurub fluture
10. Buton de eliberare a tijei
11. Cuplor
12. Bară de siguranță
13. Buclă cureaua de umăr
14. Manetă de blocare
15. Declanșator cu viteză variabilă
16. Buton de eliberare a acumulatorului
17. Zăvor
18. Cureaua de umăr (accesoriu special)

RO

## ASAMBLARE

**⚠ AVERTISMENT:** Dacă unele piese sunt deteriorate sau lipsesc, nu utilizați acest produs până la înlocuirea pieselor. Utilizarea acestui produs cu piese deteriorate sau lipsă s-ar putea solda cu vătămări grave.

**⚠ AVERTISMENT:** Scoateți întotdeauna setul de acumulatori din produs înainte de a asambla componente, a efectua reglaje, a curăța sau atunci când produsul nu este utilizat.

#### INSTALAREA UNUI ACCESOR AL CAPULUI ELECTRIC

**⚠ AVERTISMENT:** Citiți și înțelegeți întregul Manual de utilizare pentru fiecare dispozitiv opțional utilizat cu acest cap de alimentare și respectați toate avertismentele și instrucțiunile. Nerespectarea tuturor instrucțiunilor poate duce la electrocutare, incendiu și/sau răniri grave.

**⚠️ AVERTISMENT:** Acest cap motor de 56 V PHX1600 este proiectat pentru a fi utilizat numai cu modelele de accesorii EGO specificate în acest manual al operatorului sau introduse ulterior de EGO pentru a fi utilizate cu acest cap motor. Utilizarea altor dispozitive neautorizate poate cauza vătămări grave sau pagube.

**⚠️ AVERTISMENT:** Niciodată nu instalați, îndepărtați sau ajustați vreun dispozitiv în timp ce capul de alimentare este în funcțiune sau dacă acumulatorul este instalat. Dacă nu se oprește motorul și nu se scoate bateria, se pot produce vătămări corporale grave. **NU FOLOSIȚI NICIODATĂ CAPUL DE ALIMENTARE FĂRĂ UN ACCESORIU.**

Dispozitivul se conectează la capul de alimentare cu ajutorul unui cuplor.

1. Opriiți motorul și scoateți setul de acumulatori.
2. Slăbiți șurubul cu cap de fluture.
3. Îndepărtați dopul de pe tija dispozitivului. Aliniați săgeata de pe tija dispozitivului cu săgeata de pe cuplor și împingeți tija dispozitivului în cuplor până la auzul unui "clic" distinct, care indică instalarea tije în poziție (Fig. B).

Fig. B pentru descrierea pieselor consultați tabelul de mai jos:

B-1	Tija de fixare	B-4	Săgeată de pe record
B-2	Săgeată de pe tija accesoriului	B-5	Buton de eliberare a tije
B-3	Șurub fluture	B-6	Tijă cap de alimentare

4. Trageți de tija dispozitivului pentru a vă asigura că aceasta este bine blocată în cuplor. Dacă nu, rotiți tija dispozitivului dintr-o parte în alta a cuplorului până se anclanșează.
5. Strângeți bine șurubul cu cap de fluture.

**⚠️ AVERTISMENT:** Asigurați-vă că șurubul cu cap de fluture este bine strâns înainte de a utiliza echipamentul; asigurați-vă periodic că este bine strâns în timpul utilizării pentru evitarea rănilor grave.

## DECONNECTAREA ACCESORIULUI DE LA CAPUL DE ALIMENTARE

1. Opriiți motorul și scoateți setul de acumulatori.
2. Slăbiți șurubul cu cap de fluture.
3. Apăsăți butonul de eliberare a tije, mențineți-l apăsat și trageți sau răsuciți de tija dispozitivului pentru a o scoate din cuplor.

## MONTAREA ȘI REGLAREA MÂNERULUI FRONTAL

**⚠️ AVERTISMENT:** Scoateți întotdeauna setul de acumulatori din produs înainte de a asambla componente, a efectua reglaje, a curăța sau atunci când produsul nu este utilizat.

1. Opriiți motorul și scoateți setul de acumulatori, dacă acesta este instalat.
2. Slăbiți piulița cu aripi și îndepărtați pârghia de eliberare rapidă, blocul de prindere și piulița cu aripi de pe mânerul frontal (Fig. C1).

C1-1	Mâner frontal	C1-4	Piuliță fluture
C1-2	Manetă de eliberare rapidă	C1-5	Bloc de fixare
C1-3	Bară de siguranță (numai pentru utilizarea cu dispozitivul de tăiat perii sau cu atașamentul de tăiere rotativ)		

**⚠️ AVERTISMENT:** Când mașina este utilizată cu capul tăietorului de perie, trebuie instalată și bara de siguranță.

3. Împingeți mânerul frontal pe arborele dintre inelul de prag și cuplaj, asigurați-vă că mânerul frontal este poziționat în sus și orientat spre partea superioară a mânerului din spate (Fig. C2).
4. Introduceți blocul de fixare în fanta mânerului (Fig. C3).
5. Aliniați partea încastrată în bara de barieră cu partea proeminentă de pe mânerul frontal, apăsați bara de barieră pe mânerul frontal (Fig. C4).

C4-1	Piesa încastrată	C4-2	Partea proeminentă
------	------------------	------	--------------------

6. Montați maneta de eliberare rapidă și strângeți piulița cu aripi (Fig. C5).
7. Trageți maneta de eliberare rapidă în sus pentru a deplasa/ roti mânerul frontal într-o poziție de operare confortabilă (Fig. C6).

**⚠️ AVERTISMENT:** La instalarea barierei de siguranță, din motive de siguranță, piulița-fluture nu poate fi slăbită în timpul ajustării poziției de funcționare a mânerului frontal.

8. Rabatați maneta de eliberare rapidă pentru a fixa mânerul frontal în poziție (Fig. C7).

**⚠️ AVERTISMENT:** Nu utilizați niciodată mașina fără a capul mânerul frontal să fie bine fixat.

## MONTAREA CURELEI DE UMĂR

Apăsați pe carabina curelei pentru a-o deschide și fixați-o pe bucla de prindere a curelei de umăr (Fig. D1).

Există două moduri de a elibera cureaua. Scoateți-o direct de pe umăr (Fig. D2) sau apăsați pe carabină și deconectați cureaua de umăr de la bucla curelei de umăr (Fig. D3).

Atunci când purtați cureaua, nici un alt purtabil nu ar trebui să interfereze cu eliberarea și îndepărtarea curelei.

**⚠️ AVERTISMENT:** În caz de urgență, îndepărtați imediat cureaua de pe umăr, indiferent de modul de instalare a curelei.

Nu utilizați simultan cureaua unică de umăr și cureaua dublă de umăr cu suport de spată.

## FUNȚIONARE

**⚠️ AVERTISMENT:** Nu permiteți ca familiarizarea cu acest produs să vă determine să fiți neatent. Amintiți-vă că o fracțiune de secundă de neatenție este suficientă pentru a provoca vătămări grave.

**⚠️ AVERTISMENT:** Purtați întotdeauna protecție pentru ochi. Nerespectarea acestei instrucțiuni ar putea avea ca rezultat proiectarea în ochi a obiectelor și alte posibile vătămări grave.

**⚠️ AVERTISMENT:** Nu utilizați nicio componentă sau accesoriu care nu a fost recomandat de producătorul acestui produs. Utilizarea de accesorii nerecomandate se poate solda cu vătămări grave.

**⚠️ AVERTISMENT: NU PUNEȚI NICIODATĂ CAPUL DE ALIMENTARE ÎN FUNCȚIUNE FĂRĂ UN DISPOZITIV ATAȘAT.**

## INSTALAREA/ÎNDEPĂRTAREA SETULUI DE ACUMULATORI

**NOTĂ:** Reîncărcați complet setul de acumulatori înaintea primei utilizări.

### Instalarea

Aliniați nervurile de pe acumulator cu fantele de montare și apăsați în jos setul de acumulatori până la auzul unui „clic” (Fig. E1).

Fig. E1 descrierea pieselor a se vedea mai jos:

E1-1	Fantă de montare	E1-2	Proeminență
------	------------------	------	-------------

## Îndepărtarea

Apăsați butonul de eliberare a bateriei și scoateți pachetul de baterii (Fig. E2).

**⚠️ AVERTISMENT:** Pentru a evita vătămările grave, scoateți întotdeauna setul de acumulatori și nu atingeți cu mâna maneta de blocare și de declanșatorul cu viteză variabilă atunci când cărați sau transportați unealta.

## PORNIREA/OPRIREA CAPULUI DE PUTERE

**⚠️ AVERTISMENT: NU PUNEȚI NICIODATĂ CAPUL DE ALIMENTARE ÎN FUNCȚIUNE FĂRĂ UN DISPOZITIV ATAȘAT.** Nu încercați să porniți capul de alimentare fără atașament.

### Pentru a porni capul de putere (Fig. F)

1. Deplasați maneta de blocare înainte și apoi apăsați declanșatorul cu viteză variabilă. Capul de putere va porni.
2. Viteza de rotație a mașinii este controlată cu ajutorul declanșatorului cu viteză variabilă. Mai multă presiune asupra declanșatorului are ca rezultat o viteză mai mare; o presiune mai mică asupra declanșatorului are ca rezultat o viteză mai mică. Reglați viteza pentru a se potrivi sarcinii de îndeplinit.

**NOTĂ:** Motorul pornește numai atunci când maneta de blocare este deplasată înainte și declanșatorul de viteză variabilă este apăsat în același timp.

F-1	Manetă de blocare	F-2	Declanșator cu viteză variabilă
-----	-------------------	-----	---------------------------------

RO

### Pentru a opri capul de alimentare

Deplasați atașamentul departe de zona de tăiere și eliberați declanșatorul de viteză variabilă pentru a opri capul de alimentare.

**⚠️ AVERTISMENT:** Scoateți întotdeauna acumulatorul din capul de alimentare în timpul pauzelor de lucru și după terminarea lucrului.

### Schimbarea modului de viteză (Fig. G)

Acest aparat are trei moduri de viteză.

Modul de viteză se va schimba la fiecare apăsare a butonului pentru modul de viteză.

Indicatorul de viteză va afișa modul de viteză activ: o lumină pentru viteză mică, două lumini pentru viteză medie, trei lumini pentru viteză mare. Intervalul vitezei redusă asigură un control mai bun al mașinii și un timp de funcționare mai lung la fiecare încărcare.









**NOTĂ:** Modul de viteză poate fi setat înainte de pornirea mașinii sau în timpul funcționării.

Când mașina este pornită din nou după o pauză, modul de viteză va reveni la viteza anterioară.

G-1	Indicator de viteză	G-3	Indicator Bluetooth®
G-2	Indicator de stare a bateriei	G-4	Butonul mod viteză

## INDICATOR DE STARE A BATERIEI ȘI INDICATOR DE VITEZĂ

Indicatorul de stare a bateriei arată nivelul de încărcare și starea de funcționare a acumulatorului, iar indicatorul de viteză arată starea de funcționare a mașinii, așa cum se arată în graficul de mai jos. Indicatorul de stare a bateriei și indicatorul de viteză se vor ilumina atunci când mașina este pornită SAU când este apăsat butonul modului de viteză.

Indicatori luminoși		Semnificație
Indicator de stare a bateriei	Verde continuu	 Nivelul de încărcare a bateriei de la 20% la 100%.
	Verde intermitent	 Nivelul de încărcare a bateriei de la 10% la 20%.
	Roșu continuu	 Nivelul de încărcare a bateriei mai mic de 10%.
	Roșu intermitent	 Încărcătura acumulatorului este aproape epuizată și trebuie încărcată imediat.
	Portocaliu continuu	 Pachetul de baterii este supra-încălzit. Lăsați setul de acumulatori să se răcească până când temperatura scade sub 67°C. Consultați „ <b>Protecția bateriei împotriva temperaturii ridicate</b> ” de mai jos.
	Intermitent alternativ roșu/verde	 Eroarea electronică a acumulatorului. Înlocuiți pachetul de baterii sau contactați serviciul clienți EGO. Consultați „ <b>Protecția împotriva erorilor electronice ale bateriei</b> ”.
Indicator de viteză (ilustrația arată viteza mare)	Verde continuu	 Mașina funcționează corect.
	Portocaliu continuu	 Mașina este supra-încălzită. Se răcește mașina până când temperatura scade sub 80°C. Consultați „ <b>Protecția mașinii la temperaturi ridicate</b> ” de mai jos.
	Portocaliu intermitent	 Mașina este supraîncărcată. Consultați secțiunea „ <b>Protecția la suprasarcină a mașinii</b> ” de mai jos.

RO

### Protecția împotriva supraîncălzirii acumulatorului

Dacă temperatura bateriei depășește 70°C în timpul funcționării, circuitul de protecție la temperatură va opri imediat mașina pentru a proteja acumulatorul de deteriorarea supraîncălzirii. Indicatorul de stare a bateriei va străluci portocaliu solid. Eliberați declanșatorul și așteptați până când bateria supra-încălzită se răcește și indicatorul devine verde, apoi reporniți mașina.

### Protecție împotriva erorilor electronice ale acumulatorului

Când apare eroarea electronică a acumulatorului, rechizitorul pentru starea bateriei va clipi alternativ roșu/verde, iar mașina se va opri în 3 secunde. Înlocuiți pachetul de baterii sau contactați serviciul clienți EGO.



### Protecția la suprasarcină a mașinii

Acest aparat este prevăzut cu un circuit de protecție împotriva supra-sarcinii. Când mașina este supraîncărcată, motorul se va opri și indicatorul de viteză va clipi portocaliu. Scoateți acumulatorul din mașină, apoi reatașați acumulatorul și reporniți mașina. Reduceți sarcina pe mașină, evitați linia de tăiere prea lungă sau supradimensionată sau tăierea arbuștilor grei/lemnoși.

### Protecția împotriva supraîncălzirii mașinii

Dacă temperatura mașinii depășește 90°C în timpul funcționării, circuitul de protecție a temperaturii va opri imediat mașina pentru a preveni deteriorarea prin supraîncălzire. Indicatorul de viteză va străluci portocaliu solid. Eliberați declanșatorul și așteptați până când mașina supra-încălzită se răcește și indicatorul de viteză devine verde, apoi reporniți mașina.

### TEHNOLOGIA COMUNICĂRII

Pentru informații despre gama noastră completă de produse și servicii conectate, inclusiv instrucțiuni de conectare, vă rugăm să scanați codul QR de mai jos sau să vizitați [www.egopowerplus.eu/connect](http://www.egopowerplus.eu/connect).



## ÎNȚREȚINEREA

**⚠️ AVERTISMENT:** Înainte de a inspecta, a curăța sau a efectua operațiuni de service asupra unității, opriți motorul, asigurați-vă că toate componentele mobile sunt oprite și îndepărtați setul de acumulatori dacă este nevoie. Nerespectarea acestor instrucțiuni se poate solda cu vătămări corporale grave sau distrugerea bunurilor.

**⚠️ AVERTISMENT:** La depanare, utilizați numai piese de schimb identice. Utilizarea oricăror altor piese poate crea un pericol sau poate produce o deteriorare. Pentru a asigura siguranța și fiabilitatea, toate reparațiile, altele decât cele enumerate în aceste instrucțiuni de întreținere, trebuie efectuate de un tehnician de service calificat.

**AVERTISMENT:** Înainte de fiecare utilizare, inspectați întregul produs pentru a verifica dacă există piese deteriorate, lipsă sau slăbite, cum ar fi șuruburi, piulițe, bolțuri, capace etc. Strângeți bine toate elementele de

prindere și capacele și nu utilizați acest produs dacă piesele lipsă sau defecte nu sunt înlocuite. Vă rugăm contactați serviciul de clienți sau un tehnician de service calificat.

### ÎNȚREȚINERE GENERALĂ

Evitați utilizarea solvenților când curățați piese din plastic. Majoritatea pieselor din plastic sunt susceptibile să se deterioreze de la diverse tipuri de solvenți comerciali și se pot defecta prin utilizarea acestora. Utilizați lavete curate pentru a îndepărta murdăria, praful, uleiul, unsoarea etc.

### CURĂȚAREA CAPULUI DE ALIMENTARE

1. Opriți motorul și scoateți setul de acumulatori.
2. Curățați murdăria și resturile de pe capul de alimentare cu ajutorul unei cârpe ușor umezite cu detergent slab.

**OBSERVAȚIE:** Nu utilizați detergenți puternici pe carcasa de plastic sau pe mâner. Acestea se pot deteriora de anumite uleiuri parfumate precum molid și lămâie.

### DEPOZITAREA CAPULUI DE ALIMENTARE

1. Scoateți setul de acumulatori din capul de alimentare înainte de depozitare.
2. Curățați toate materiile străine de pe capul de alimentare.
3. Depozitați-l într-un loc inaccesibil copiilor.
4. Țineți-l la distanță de agenți corozivi, precum substanțele chimice de grădină și sărurile de dezghețare.

### PROTEJAREA MEDIULUI ÎNCONJURĂTOR



Nu eliminați echipamentul electric, încărcătorul de acumulator și bateriile/acumulatorii împreună cu deșeurile menajere!

Predați acest produs unui punct de reciclare autorizat și puneți-l la dispoziția colectării separate. Sculele electrice trebuie returnate unui centru de reciclare ecologic.

Dacă aparatele electrocasnice sunt eliminate la groapa de gunoi sau la haldă, se pot scurge substanțe periculoase în pânza freatică și acestea pot intra în lanțul trofic, afectându-vă sănătatea și bunăstarea.

RO



## DEPANAREA

Consultați manualul de instrucțiuni al dispozitivului aplicabil.

## GARANȚIE

### POLITICA PRIVIND GARANȚIA EGO

Vă rugăm să consultați site-ul [egopowerplus.eu](http://egopowerplus.eu) pentru termenii și condițiile complete ale politicii privind garanția EGO.

RO

**162**

CAP DE PUTERE PENTRU SCULE MULTIPLE DE 56 VOLȚI — PHX1600

## PREBERITE VSA NAVODILA!



**PREBERITE PRIROČNIK Z NAVODILI ZA UPORABO**

## VARNOSTNI SIMBOLI

Namen varnostnih simbolov je, da vas opozorijo na morebitne nevarnosti. Bodite pozorni na varnostne simbole in njihova pojasnila ter jih poskušajte razumeti. Opozorilni simboli sami ne odpravljajo nobene nevarnosti. Navodila in opozorila niso nadomestilo za ustrezne ukrepe za preprečevanje nesreč.

**⚠ OPOZORILO:** Pred uporabo tega orodja preberite in poskrbite, da boste razumeli vsa varnostna navodila v tem priročniku, vključno z vsemi varnostnimi opozorilnimi simboli, kot so »**NEVARNOST**«, »**OPOZORILO**« in »**POZOR**«. Zaradi neupoštevanja spodaj navedenih navodil lahko pride do električnega udara, požara in/ali resnih telesnih poškodb.

## POMEN SIMBOLA

**⚠ SIMBOL VARNOSTNEGA OPOZORILO:** Nakazuje **NEVARNOST, OPOZORILO** ali **SVARILO**. Lahko se uporablja z drugimi simboli ali piktografi.



**⚠ OPOZORILO:** Delovanje katerega koli orodja lahko povzroči metanje tujkov v vaše oči, kar lahko povzroči resne poškodbe očesa. Pred začetkom dela z električnim orodjem vedno nosite zaščitna očala ali varnostna očala s stranskimi zaščitami in po potrebi tudi ščit za celoten obraz. Priporočamo vam uporabo varnostne maske Wide Vision Safety Mask za uporabo preko očal ali standardnih varnostnih očal s stransko zaščito.

## VARNOSTNA NAVODILA

Na tej strani so prikazani in opisani varnostni simboli, ki se lahko pojavijo na tem izdelku. Preberite in osvojite navodila na napravi ter jih upoštevajte, preden se lotite sestavljanja in upravljanja stroja.

	Varnostno opozorilo	Označuje morebitno nevarnost za telesne poškodbe.
--	---------------------	---

	Preberite priročnik z navodili za uporabo	Za zmanjšanje nevarnosti telesnih poškodb je pomembno, da uporabnik pred uporabo tega izdelka prebere priročnik za uporabo in se z njim seznaní.
	Nosite zaščito za oči	Pri upravljanju tega izdelka vedno nosite zaščitna očala ali varnostna očala s stransko zaščito in ščitnik za obraz.
	Nosite zaščito za ušesa	Pri delu s tem izdelkom vedno nosite zaščito za ušesa.
	Nosite zaščito za glavo	Za zaščito glave nosite odobreno varnostno čelado.
	Nosite zaščitne rokavice	Med rokovanju z rezilom ali zaščito rezila zaščitite roke z rokavicami.
	Nosite zaščitno obutev	Pri uporabi te opreme nosite neдрsečo zaščitno obutev.
	Pazite na vržene predmete	Uporabnika opozori, naj se pazi na vržene predmete.
	Pazite na sunek rezila	Uporabnika opozori, da mora paziti na sunek rezila.
	Pred vzdrževalnimi deli odklopite baterijo	Opozori uporabnika, naj pred vzdrževalnimi deli odklopi baterijo.
	Bluetooth®	Simbol Bluetooth®
	Zaščita pred previsoko temperaturo za POWERLOAD™ sistem	Če nitko za košnjo navijete takoj po daljšem času delovanja, lahko sistem POWERLOAD™ zaradi zaščite pred previsoko temperaturo preneha delovati.
	CE	Ta izdelek je skladen z veljavnimi direktivami ES.

SL

<b>UKCA</b>	UKCA	Ta izdelek je skladen z veljavno zakonodajo VB.
	Odpadna električna in elektronska oprema (OEEO)	Odpadnih električnih izdelkov ne odlagajte med gospodinjne odpadke. Odnosite jih v pooblaščen obrat za recikliranje.
IPX5	Ocena zaščite pred vdorom	Zaščita pred vodnimi curki
V	Volt	Napetost
mm	Milimeter	Dolžina ali velikost
cm	Centimeter	Dolžina ali velikost
kg	Kilogram	Teža
	Enosmerni tok	Vrsta ali značilnost toka

**OPOMBA:** Besedna znamka in logotipi Bluetooth® so registrirane blagovne znamke v lasti družbe Bluetooth SIG, Inc. in vsaka uporaba teh znamk s strani družbe EGO je pod licenco.

## SPLOŠNA VARNOSTNA OPOZORILA ZA STROJ, KI DELA NA AKUMULATOR

**⚠ OPOZORILO:** Preberite vsa varnostna opozorila in navodila. Neupoštevanje opozoril in navodil lahko povzroči električni udar, požar in/ali resne poškodbe.

Vsa opozorila in navodila shranite za kasnejšo uporabo.

Izraz »stroj« v opozorilih se nanaša na stroj, ki ga poganja električni tok (žični), ali na baterijski (brežžični) stroj.

## VARNOST DELOVNEGA OBMOČJA

- **Delovno območje naj bo čisto in dobro osvetljeno.** Nered ali temna področja vabijo k nesrečam.
- **Naprav ne upravljajte v eksplozivnih ozračjih, na primer ob prisotnosti vnetljivih tekočin, plinov ali prahu.** Naprave ustvarjajo iskre, ki lahko povzročijo vžig prahu ali hlapov.
- **Med uporabo naprave poskrbite, da otroci in mimoidoči ne bodo v bližini.** Zaradi motenj lahko izgubite nadzor.

## ELEKTRIČNA VARNOST

- **Vtiči naprave se morajo prilegati vtičnicam. Vtiča ne smete nikoli spreminjati na kakršen koli način. Z ozemljenimi napravami ne uporabljajte nikakršnih adapterskih vtičev.** Nespremenjeni vtiči in ustrezne vtičnice bodo zmanjšali tveganje električnega udara.

- **Izogibajte se telesnemu stiku z ozemljenimi površinami, kot so cevi, radiatorji, štedilniki in hladilniki.** Če je vaše telo ozemljeno, obstaja povečano tveganje električnega udara.
- **Naprav ne izpostavljajte dežju ali mokrim razmeram.** Če v električno orodje zaide voda, obstaja večja možnost električnega udara.
- **Ne poškodujte električnega kabla. Kabla ne uporabljajte za nošenje, vlečenje ali odklop naprave. Kabel hranite stran od vročine, olja, ostrih robov ali premikajočih se delov.** Poškodovani ali zapleteni kabli zvišujejo tveganje električnega udara.
- **Ko stroj uporabljate na prostem, uporabite podaljšek, primeren za uporabo na prostem.** Uporaba kabla, primerne za uporabo na prostem, zmanjša nevarnost električnega udara.
- **Če je delovanje stroja na vlažnem mestu neizogibno, uporabite napajalnik, zaščiten s prekinjevalcem zemeljskega tokokroga.** Uporaba stikala bo zmanjšala nevarnost električnega udara.

## OSEBNA VARNOST

- **Med uporabo naprave bodite pozorni, spremljajte potek dela in uporabljajte zdrav razum.** Naprave ne uporabljajte, kadar ste utrujeni oziroma pod vplivom drog, alkohola ali zdravil. Trenutek nepazljivosti med uporabo naprave lahko povzroči hude telesne poškodbe.
- **Uporabljajte osebno varovalno opremo. Vedno uporabljajte zaščito za oči.** Če v različnih okoliščinah nosite ustrezno zaščitno opremo, kot so maska proti prahu, obutev z nehrsečim podplatom, trdno pokrivalo glave in zaščita za sluh, zmanjšate možnost telesnih poškodb.
- **Preprečite neželen zagon. Pred priklopom na vir napajanja in/ali priklopom baterijskega sklopa ter pred dvigovanjem ali nošenjem naprave se prepričajte, da je stikalo v položaju za izklop.** Prenašanje naprav s prstom na stikalo ali vklop naprav, pri katerih je stikalo v položaju za vklop, povzroči tveganje za nesreče.
- **Pred vklopom naprave odstranite morebitne nastavitvene ali viličaste ključe.** Viličasti ali drug ključ, ki je pritrjen na vrtljivi del naprave, lahko povzroči telesne poškodbe.
- **Ne stegujte se preveč. Pazite, da ves čas stojite stabilno in ohranjate ravnotežje.** To omogoča boljši nadzor nad napravo v nepričakovanih situacijah.

- **Bodite primerno oblečeni. Ne nosite ohlapnih oblačil ali nakita. Lase, oblačila in rokavice ne približujte gibljivim delom.** Ohlapna oblačila, nakit ali dolgi lasje se lahko zapletejo v gibljive dele.
- **Če imate naprave za odsesavanje in zbiranje prahu, ki jih lahko priključite, se prepričajte, da so pravilno priključene in uporabljene.** Uporaba naprav za odstranjevanje prahu lahko zmanjša nevarnosti, povezane s prahom.
- **Ne dovolite, da bi zaradi pogoste uporabe orodja postali samozadovoljni in zanemarili načela varnosti orodja.** Nepazljivost pri uporabi lahko povzroči hude telesne poškodbe v delcu sekunde.
- **Napravo, dodatno opremo, dele naprave itd. uporabljajte v skladu s temi navodili, pri tem pa upoštevajte delovne pogoje in delo, ki ga boste opravljali.** Če boste napravo uporabljali za postopke, ki niso predvideni, lahko pride do nevarnih situacij.
- **Ročaji in prijemalne površine naj bodo suhe, čiste in brez madežev olja ali masti.** Drseči ročaji in prijemalne površine ne omogočajo varne uporabe in upravljanja naprave v nepričakovanih situacijah.
- **Ta 56-V pogonska enota PHX1600 se lahko uporablja samo z naslednjimi priključki EGO ali če jo je EGO naknadno predstavil za uporabo s to pogonsko glavo:**

- Napravo uporabljajte le z baterijskimi sklopi in polnilniki, navedenimi v nadaljevanju.
- Pri uporabi s posebnimi nastavki EGO zaradi varnosti in ohranjanja ravnotežja med delovanjem izberite ustrezne baterijske sklope, kot je navedeno v nadaljevanju:

#### UPORABA IN NEGA NAPRAVE

- **Naprave ne preobremenjujte. Uporabite napravo, ki je primerno za vaše delo.** Ustrezna naprava bo nalogo opravila bolje in varneje pri zmogljivosti, za katero je bila zasnovana.
- **Naprave ne uporabljajte, če je ni mogoče vklopiti in izklopiti s stikalom.** Naprava, ki je ni mogoče upravljati s stikalom, je nevarna in jo je treba popraviti.
- **Odklopite vtič iz vira napajanja in/ali baterijskega sklopa, preden opravite kakršnekoli prilagoditve, menjate dodatke ali shranjujete naprave.** Taki preventivni varnostni ukrepi zmanjšujejo tveganje nenamernega zagona naprave.
- **Neaktivne naprave shranjujte zunaj dosega otrok in osebam, ki niso seznanjene z napravo ali s temi navodili, preprečite upravljanje naprave.** Naprave so v rokah neusposobljenih uporabnikov nevarni.
- **Poskrbite za vzdrževanje naprave in dodatne opreme. Preverite, ali so gibljivi deli nepravilno poravnani ali povezani, ali so deli polomljeni oziroma obstaja kakršno koli drugo stanje, ki bi lahko vplivalo na delovanje naprave. Če je naprava poškodovana, jo pred uporabo popravite.** Mnogo nesreč se pripeti zaradi slabo vzdrževanih električnih orodij.
- **Rezalne naprave naj bodo vedno nabrušene in čiste.** Pravilno vzdrževane rezalne naprave z ostrimi rezili se težje zaskočijo in jih je lažje nadzirati.

SL

TIP PRIKLJUČKA	ŠTEVILKA MODELA	BATERIJSKI SKLOP	POLNILNIK
Kosilnica z nitko	STA1500	BA1400, BA2800, BA1400T, BA2240T, BA2242T, BA2800T, BH1001+BA4200, BH1001+BA3360T, BH1001+BA4200T, BH1001+BA5600T, BH1001+BA6720T *BH1001: Povezava	CH2100E, CH3200E, CH5500E, CH7000E, CH7000E-T
Kosilnica z nitko	STA1600	BA1400, BA1400T, BA2240T, BH1001+BA2800, BH1001+BA4200, BH1001+BA2242T, BH1001+BA2800T, BH1001+BA3360T, BH1001+BA4200T, BH1001+BA5600T, BH1001+BA6720T *BH1001: Povezava	
Kosilnica z nitko	STA1700	BA1400, BA1400T, BA2240T, BA2242T, BH1001+BA2800, BH1001+BA4200, BH1001+BA2800T, BH1001+BA3360T, BH1001+BA4200T, BH1001+BA5600T, BH1001+BA6720T *BH1001: Povezava	
Motorna kosa	BCA1200	BA1400, BA2800, BA1400T, BA2240T, BA2242T, BA2800T	
Rotocut	RTA2300	BA6720T	
Obrezovalnik žive meje	HTA2000	BA1400, BA1400T, BA2240T, BA2242T, BA2800, BA2800T, BA3360T, BA4200, BA4200T, BA5600T, BA6720T	
Obrezovalnik žive meje	HTA2000S		
Višinski obrezovalnik	PSA1000		
Obrezovalnik robov	EA0800		
Kultivator	CTA9500		
Ščetinasta krtača	BBA2100		
Snežna lopata	SSA1200		
Stresalnik oliv	OSA1000		
ENOTA ZA PREZRAČEVANJE	DA1400		

**SL**

#### UPORABA IN NEGA BATERIJSKIH NAPRAV

- **Polnite samo s polnilnikom, ki ga določi proizvajalec.** Polnilnik, ki je primeren za eno vrsto baterijskih sklopov, morda lahko povzroči nevarnost požara, če z njim polnite drugo vrsto baterijskih sklopov.
- **Naprave uporabljajte samo s predpisano vrsto baterijskih sklopov.** Uporaba katerih koli drugih baterijskih sklopov lahko povzroči tveganje za telesne poškodbe in požar.
- **Ko akumulatorski sklop ni v uporabi, ga hranite ločeno od kovinskih predmetov, kot so sponke za papir, kovanci, ključi, žebliji, vijaki ali drugi majhni kovinski predmeti, ki lahko povzročijo stik med enim in drugim terminalom.** Kratak stik zaradi povezanih kontaktov baterije lahko povzroči opekline ali požar.
- **Ob zlorabi baterije lahko iz nje brizgne tekočina, stik s katero preprečite. Če se nehote dotaknete tekočine, mesto dotika sperite z vodo. Če pride tekočina v stik z očmi, poiščite zdravniško pomoč.** Tekočina, ki brizgne iz baterije, lahko povzroči draženje ali opekline.
- **Ne uporabljajte poškodovanega ali spremenjenega baterijskega sklopa ali naprave.** Poškodovane ali spremenjene baterije lahko nepredvidljivo delujejo, zaradi česar lahko pride do požara, eksplozije ali nevarnosti telesnih poškodb.
- **Baterijskega sklopa ali naprave ne izpostavljajte ognju ali previsokim temperaturam.** Izpostavljanje ognju ali temperaturam nad 130°C lahko povzroči eksplozijo.

- **Upoštevajte vsa navodila za polnjenje in ne polnite baterije ali stroja zunaj temperaturnega območja, navedenega v navodilih.** Zaradi nepravilnega polnjenja ali temperature zunaj navedenega razpona lahko pride do poškodb baterije in povečanega tveganja za požar.

#### SERVIS

- **Vaš stroj naj popravi usposobljen serviser, ki uporablja samo enake nadomestne dele.** To bo zagotovilo ohranjanje varnosti naprave.
- **Nikoli ne popravljajte poškodovanih baterijskih sklopov.** Baterijske sklope lahko popravi le proizvajalec ali pooblaščen izvajalec servisiranja.
- Če pride do situacij, ki niso zajete v tem priročniku, bodite pazljivi in uporabite dobro presojo. Za pomoč stopite v stik servisnim centrom EGO.

#### TA NAVODILA SHRANITE

**DODATNA SPECIFIČNA VARNOSTNA PRAVILA NAJDETE V PRIROČNIKU Z NAVODILI USTREZNEGA PRIKLJUČKA.**

## TEHNIČNI PODATKI

Napetost	56 V
Teža (brez akumulatorja)	2,95 kg
Frekvenčni pas delovanja Bluetooth	2400-2438 MHz
Največja moč prenosa Bluetooth	5 dBm

## VSEBINA PAKETA (SL. A)

### OPIS

#### SPOZNAJTE SVOJO POGONSKO ENOTO (sl. A)

1. Zadnji ročaj
2. Indikator Bluetooth®
3. Indikator hitrosti
4. Indikator stanja baterije
5. Gumb za izbor načina hitrosti
6. Mejni obroč
7. Sprednji ročaj
8. Gred pogonske enote
9. Krilni vijak
10. Gumb za sprostitve gredi
11. Spojka
12. Varnostni pregradni drog

13. Zanka za ramenski pas
14. Vzvod za odklepanje
15. Sprožilec spreminjanja hitrosti
16. Gumb za sprostitve baterije
17. Varovalo
18. Naramnica (poseben dodatek)

## SESTAVLJANJE

**⚠ OPOZORILO:** Če so deli poškodovani ali manjkajo, izdelka ne uporabljajte, dokler ne zamenjate delov. Če ta izdelek uporabljate s poškodovanimi ali manjkajočimi deli, lahko pride do hudih telesnih poškodb.

**⚠ OPOZORILO:** Pri nameščanju delov, opravljanju prilagoditev, čiščenju ali kadar izdelek ni v uporabi, vedno odstranite baterijski sklop.

#### NAMEŠČANJE PRIKLJUČKA NA POGONSKO ENOTO

**⚠ OPOZORILO:** prebrati in razumeti morate celoten priročnik z navodili ter upoštevati vsa opozorila in navodila za vsak izbirni priključek, ki ga uporabite s to pogonsko enoto. Zaradi neupoštevanja navodil lahko pride do električnega udara, požara in/ali resnih telesnih poškodb.

**⚠ OPOZORILO:** Ta 56 V pogonska enota PHX1600 je zasnovana za uporabo samo z modeli priključkov EGO, ki so navedeni v tem uporabniškem priročniku ali ki ga je pozneje predstavil EGO za uporabo s to pogonsko enoto. Uporaba drugih nepooblaščenih priključkov lahko povzroči hude telesne poškodbe ali materialno škodo.

**⚠ OPOZORILO:** Nikoli ne nameščajte, odstranjujte ali prilagajate priključkov, če pogonska enota deluje oz. je baterija nameščena. Če ne zaustavite motorja in odstranite baterije, lahko pride do hudih telesnih poškodb. **POGONSKO ENOTE NIKOLI NE UPORABLJAJTE BREZ NASTAVKA.**

Priključek je priključen na pogonsko enoto s pomočjo spojnika.

1. Ustavite motor in odstranite baterijski sklop.
2. Odvijte krilni vijak.
3. Pokrovček odstranite s priključka. Poravnajte puščico na priključni gredi s puščico na spojki in potisnite priključno gred v spojko, dokler ne zaslišite jasnega klika, kar pomeni, da je priključna gred nameščena na svoje mesto (sl. B).

SL

Za opis delov sl. B glejte spodaj:

B-1	Priključna gred	B-4	Puščica na spojniku
B-2	Puščica na priključni gredi	B-5	Gumb za sprostitvev gredi
B-3	Krilni vijak	B-6	Gred pogonske enote

- Povlecite gred priključka, da se prepričate, ali je čvrsto nameščena v spojniku. Če ni, jo v spojniku obračajte z ene strani na drugo, dokler se ne zaskoči.
- Čvrsto privijte krilni vijak.

**⚠ OPOZORILO:** Pred uporabo opreme preverite, ali je krilni vijak povsem privit. Med uporabo opreme redno preverjajte, ali je vijak dovolj privit, da preprečite hude telesne poškodbe.

## ODSTRANJEVANJE PRIKLJUČKA S POGONSKÉ ENOTE

- Ustavite motor in odstranite baterijski sklop.
- Odvijte krilni vijak.
- Pritisnite gumb za sprostitvev gredi, in ko je gumb pritisnjen, izvlecite priključek iz spojnika.

## NAMESTITEV IN PRILAGAJANJE SPREDNJEGA ROČAJA

**⚠ OPOZORILO:** Pri nameščanju delov, opravljanju prilagoditev, čiščenju ali kadar izdelek ni v uporabi, vedno odstranite baterijski sklop.

- Ustavite motor in odstranite baterijski sklop, če je nameščen.
- Odvijte krilato matico in odstranite ročico za hitro sprostitvev, vpenjalni blok in krilato matico s sprednjega ročaja (sl. C1).

C1-1	Sprednji ročaj	C1-4	Krilna matica
C1-2	Vzvod za hitro sprostitvev	C1-5	Pritrdilni blok
C1-3	Varnostni pregradni drog (samo za uporabo z obrezovalnikom grmičevja ali krožnim priključkom)		

**⚠ OPOZORILO:** Ko se stroj uporablja z obrezovalnikom grmičevja ali krožnim priključkom, je treba namestiti tudi varnostno gred.

- Potisnite sprednji ročaj na gred med mejnim obročem in spojko, poskrbite, da bo sprednji ročaj postavljen navzgor in usmerjen proti vrhu zadnjega ročaja (sl. C2).
- Pritrdilni blok vstavite v režo ročaja (sl. C3).
- Utorni del v varnostnem pregradnem drogu poravnajte s štrlečim delom na prednjem ročaju in pritisnite pregradni drog na prednji ročaj (sl. C4).

C4-1	Vgradni del	C4-2	Štrleči del
------	-------------	------	-------------

- Namestite ročico za hitro sprostitvev in privijte krilato matico (sl. C5).
- Povlecite ročico za hitro sprostitvev navzgor, da premakne/zavrte prednji ročaj v udoben delovni položaj (sl. C6).
- ⚠ OPOZORILO:** Pri namestitvi varnostne pregrade zaradi varnosti med nastavljanjem delovnega položaja sprednjega ročaja ne smete zrahljati krilne matice.
- Z ročico za hitro sprostitvev pritrdite prednji ročaj na mesto (sl. C7).

**⚠ OPOZORILO:** Nikoli ne uporabljajte stroja brez varno pritrjenega prednjega ročaja.

## NAMEŠČANJE RAMENSKEGA PASU

Pritisnite karabin za trak, da se odpre, in ga pritrdite na zanko ramenskega traku (sl. D1).

Obstajata dva načina za sprostitvev pasu. Snamete ga lahko neposredno z rame (sl. D2) ali pa pritisnite karabin in ramenski trak snemite z zanke ramenskega traku (sl. D3).

Pri nošenju pasu noben drug nosilec ne sme ovirati sproščanja in odstranjevanja pasu.

**⚠ OPOZORILO:** V nujnih primerih ga nemudoma snemite z rame, ne glede na to, kako je vstavljen.

Istočasno ne smete uporabljati enojnega in dvojnega ramenskega pasu.

## UPRAVLJANJE

**⚠ OPOZORILO:** Tudi če se dobro seznanite s tem izdelkom, bodite pri ravnanju z njim pazljivi. Upoštevajte, da je samo delček sekunde nepazljivosti dovolj, da pride do hude telesne poškodbe.

**⚠ OPOZORILO:** Vedno nosite zaščito za oči. V nasprotnem primeru vam lahko v oči priletijo predmeti ali pride do drugih hudih telesnih poškodb.



**⚠ OPOZORILO:** Ne uporabljajte priključkov ali dodatkov, ki jih proizvajalec tega izdelka ne priporoča. Uporaba priključkov ali dodatkov, ki niso priporočeni, lahko povzroči hude telesne poškodbe.

**⚠ OPOZORILO: POGONSKE ENOTE NIKOLI NE UPORABLJAJTE BREZ PRIKLJUČKA.**

### NAMEŠČANJE/ODSTRANJEVANJE BATERIJSKEGA SKLOPA

**OPOMBA:** Pred prvo uporabo popolnoma napolnite baterijski sklop.

#### Namestitev

Rebra baterije poravnajte z režami za namestitev in baterijski sklop potisnite navzdol, da zaslišite »klik« (sl. E1).

Za opis delov sl. E1 glejte spodaj:

E1-1	Reža za montažo	E1-2	Rebro
------	-----------------	------	-------

#### Odstranitev

Pritisnite gumb za sprostitve baterije in izvlecite baterijski sklop (sl. E2).

**⚠ OPOZORILO:** Med prenašanjem ali transportom orodja vedno odstranite baterijski sklop in se z rokami ne približujte vzvodu za odklepanje in sprožilcu za nastavitve števila vrtljajev, da preprečite hude telesne poškodbe.

### ZAGON/ZAUSTAVITEV POGONSKE ENOTE

**⚠ OPOZORILO: POGONSKE ENOTE NIKOLI NE UPORABLJAJTE BREZ PRIKLJUČKA.** Pogonske enote ne poskušajte zagnati brez nastavka.

#### Za zagon pogonske enote (sl. F)

1. Premaknite ročico za zaklepanje naprej in pritisnite na sprožilec za spreminjanje hitrosti. Pogonska enota se bo zagnala.
2. Hitrost vrtenja stroja se uravnava s sprožilcem za spreminjanje hitrosti. Večji pritisk na sprožilec povzroči večjo hitrost; manjši pritisk na sprožilec povzroči manjšo hitrost. Prilagodite hitrost trenutnemu opravilu.

**OPOMBA:** Motor se zažene šele, ko vzvod za odklepanje premaknete naprej, hkrati pa je pritisnjen sprožilec za nastavitve hitrosti.

F-1	Vzvod za odklepanje	F-2	Sprožilec spreminjanja hitrosti
-----	---------------------	-----	---------------------------------

#### Zaustavitev pogonske enote

Premaknite nastavek stran od območja rezanja in sprostite sprožilec s spreminjanje hitrosti, da ustavite pogonsko enoto.

**⚠ OPOZORILO:** Med odmori in po končanem delu vedno odstranite baterijo iz pogonske enote.

#### Spreminjanje načina hitrosti (sl. G)

Naprava ima tri načine hitrosti.

Način hitrosti se spremeni z vsakim pritiskom gumba za način hitrosti.

Indikator hitrosti bo prikazal stanje aktivne hitrosti: ena lučka za nizko hitrost, dve lučki za srednjo hitrost in tri lučke za visoko hitrost. Način nizke hitrosti omogoča boljši nadzor nad strojem in daljši čas delovanja na polnjenje.











**OPOMBA:** Način hitrosti lahko nastavite, preden stroj vklopite ali med delovanjem.

Ko se stroj po prekinitvi ponovno zažene, se bo način hitrosti vrnil na prejšnjo hitrost.

G-1	Indikator hitrosti	G-3	Indikator Bluetooth®
G-2	Indikator stanja baterije	G-4	Gumb za izbor načina hitrosti

## INDIKATOR STANJA BATERIJE IN INDIKATOR HITROSTI

Indikator stanja baterije prikazuje raven napoljenosti in delovno stanje baterijskega sklopa, indikator hitrosti pa prikazuje delovno stanje stroja, kot je prikazano na spodnjem grafikonu. Indikator stanja baterije in indikator hitrosti bosta svetila, ko se stroj zažene ali ko pritisnete gumb za način hitrosti.

Svetlobni indikator		Pomen
Indikator stanja baterije	Sveti zeleno	 Raven napoljenosti baterije: od 20 % do 100 %
	Utripa zeleno	 Raven napoljenosti baterije: od 10 % do 20 %
	Sveti rdeče	 Raven napoljenosti baterije: manj kot 10 %
	Utripa rdeče	 Baterijski sklop je skoraj izprazen in ga je treba takoj napolniti.
	Sveti oranžno	 Baterijski sklop je pregret. Baterijski sklop ohladite do temperature, ki je nižja od 67 °C. Glejte razdelek »Zaščita baterije pred visoko temperaturo« spodaj.
	Izmenično utripa rdeča/zelena	  Napaka elektronike baterijskega sklopa Zamenjajte baterijski sklop ali se obrnite na center za pomoč strankam EGO. Glejte »Zaščita pred napakami elektronike baterije«.
Indikator hitrosti (slika prikazuje visoko hitrost)	Sveti zeleno	 Naprava deluje pravilno.
	Sveti oranžno	 Naprava je pregreta. Stroj ohladite, dokler temperatura ne pade pod 80 °C. Glejte razdelek »Zaščita naprave pred visoko temperaturo« spodaj.
	Utripa oranžno	 Stroj je preobremenjen. Glejte razdelek »Zaščita stroja pred preobremenitvijo« spodaj.

SL

### Zaščita baterije pred visoko temperaturo

Če temperatura baterije med delovanjem preseže 70 °C, bo temperaturno zaščitno vezje takoj izklopilo stroj, da zaščiti baterijski sklop pred poškodbami zaradi pregrevanja. Indikator stanja baterije bo svetil oranžno. Spustite sprožilec in počakajte, da se pregreta baterija ohladi in indikator zasveti zeleno, nato pa znova zaženite stroj.

### Zaščita pred napako elektronike baterije

Ko pride do napake elektronike baterije, indikator stanja baterije izmenično utripa rdeče/zeleno in stroj se izklopi v 3 sekundah. Zamenjajte baterijski sklop ali se obrnite na center za pomoč strankam EGO.

### Zaščita stroja pred preobremenitvijo

Ta stroj ima vgrajeno zaščito pred preobremenitvijo. Ko je stroj preobremenjen, se bo motor ustavil in indikator hitrosti bo utripal oranžno. Baterijski sklop odstranite iz stroja, nato ga ponovno pritrдите in znova zaženite stroj. Zmanjšajte obremenitev stroja, izogibajte se predolgi ali preveliki rezalni liniji ali rezanju debelih/lesenih grmovnic.

### Zaščita akumulatorja pred visoko temperaturo

Če temperatura stroja med delovanjem preseže 90 °C, bo temperaturno zaščitno vezje takoj izklopilo stroj, da ga zaščiti pred poškodbami zaradi pregrevanja. Indikator hitrosti bo svetil oranžno. Spustite sprožilec in počakajte, da se pregreti stroj ohladi in indikator hitrosti zasveti zeleno, nato pa znova zaženite stroj.

## KOMUNIKACIJSKA TEHNOLOGIJA

Za informacije ali našo celotno ponudbo povezanih izdelkov in storitev, vključno z navodili za povezavo, skenirajte kodo QR spodaj ali obiščite spletno mesto [www.egopowerplus.eu/connect](http://www.egopowerplus.eu/connect).



## VZDRŽEVANJE

**⚠ OPOZORILO:** Pred pregledom, čiščenjem ali popravilom enote zaustavite motor, počakajte, da se zaustavijo vsi premikajoči se deli, in odstranite baterijski sklop. Neupoštevanje teh navodil lahko povzroči hude telesne poškodbe ali materialno škodo.

**⚠ OPOZORILO:** Za popravila uporabljajte samo identične nadomestne dele. Uporaba drugih delov je tvegana in lahko poškoduje izdelek. Za zagotovitev varnosti in zanesljivosti mora vsa popravila, razen tistih, ki so navedena v navodilih za vzdrževanje, izvesti usposobljen serviser.

**OPOMBA:** Pred vsako uporabo preglejte celoten izdelek glede poškodovanih, manjkajočih ali zrahljanih delov, kot so vijaki, maticice, sorniki, pokrovčki itd. Vsa zapirala in pokrove trdno privijte in izdelka ne uporabljajte, dokler ne zamenjate manjkajočih ali poškodovanih delov. Obrnite se na službo za pomoč strankam ali kvalificiranega serviserja.

### SPLOŠNO VZDRŽEVANJE

Pri čiščenju plastičnih delov ne uporabljajte topil. Večina vrst plastike se lahko pri uporabi različnih komercialnih topil poškoduje. Umazanijo, prah, olje, maščobe itd. odstranite s čisto krpo.

### ČIŠČENJE POGONSKE ENOTE

1. Ustavite motor in odstranite baterijski sklop.
2. Očistite umazanijo in ostanke s pogonske enote z vlažno krpo in blagim detergentom.

**OPOMBA:** Za plastično ohišje ali ročaj ne uporabljajte močnih detergentov. Poškodujejo ga lahko določena aromatična olja, kot sta olje bora in limone.

## SKLADIŠČENJE POGONSKE ENOTE

1. Pred skladiščenjem pogonske enote odstranite baterijski sklop.
2. S pogonske enote odstranite vse tujeke.
3. Napravo shranjujte v prostoru, ki je nedostopen otrokom.
4. Orodja ne shranjujte v bližini korozivnih sredstev, kot so vrtna kemikalije in soli za topljenje ledu.

## VAROVANJE OKOLJA



Električne opreme, polnilnika baterij in baterij/polnilnih baterij, ne odvrzite med gospodinjne odpadke!

Izdelek odnesite v pooblaščen obrat za recikliranje in ga zavrzite ločeno. Električna orodja je treba odnesti na obrat za recikliranje in ga reciklirati na okolju prijazen način.

Če električne naprave odlagate na odlagališča ali smetišča, lahko nevarne snovi uidejo v podtalnico in pridejo v prehranjevalno verigo ter škodujejo vašemu zdravju in počutju.

## ODPRAVLJANJE TEŽAV

Oglejte si priručnik z navodili ustreznega priključka.

## GARANCIJA

### GARANCIJSKA POLITIKA DRUŽBE EGO

Za popolne pogoje garancijske politike družbe EGO obiščite spletno mesto [egopowerplus.eu](http://egopowerplus.eu).

SL

## PERSKAITYKITE VISĄ INSTRUKCIJĄ!



PERSKAITYKITE NAUDOTOJO VADOVĄ

## SAUGOS SIMBOLIAI

Saugos simbolių paskirtis – atkreipti dėmesį į galimus pavojus. Gerai susipažinkite su saugos simboliais bei jų paaiškinimais ir juos įsidėmėkite. Simbolių įspėjimai patys savaime negali apsaugoti nuo pavojų. Jais žymimi nurodymai ir įspėjimai neatstoja tinkamų nelaimingų atsitikimų prevencijos priemonių.

**⚠ ĮSPĖJIMAS:** Prieš pradėdami naudoti šį įrenginį, perskaitykite visus šiame naudotojo vadove pateiktus saugos nurodymus, įskaitant visus saugos įspėjimaisiais simboliais, tokiais kaip „PAVOJUS“, „ĮSPĖJIMAS“ ir „DĖMESIO“, pažymėtus nurodymus, bei įsitikinkite, kad juos supratote. Nesilaikant visų toliau išdėstytų nurodymų galima patirti elektros smūgį, sukelti gaisrą ir (ar) sunkiai susižaloti.

## SIMBOLIŲ REIKŠMĖ

**⚠ SAUGOS ĮSPĖJAMASIS SIMBOLIS:** Nurodo PAVOJŲ, ĮSPĖJIMĄ arba PERSPĖJIMĄ. Gali būti panaudotas su kitais simboliais arba piktogramomis.

LT



**⚠ ĮSPĖJIMAS.** Bet koks įrenginys naudojimo metu gali išsviesti šiukšles, kurios gali pataikyti į akis ir sunkiai jas sužaloti. Prieš pradėdami naudoti įrenginį, visada užsidėkite apsauginius akinius arba apsauginius akinius su šonine apsauga ir, jei reikia, visą veidą dengiantį skydelį. Rekomenduojame naudoti platų matymo lauką užtikrinančią apsauginę kaukę, dedamą ant akinių, arba standartinius apsauginius akinius su šonine apsauga.

## SAUGOS NURODYMAI

Šiame puslapyje pavaizduoti ir aprašyti saugos simboliai, kurie gali būti nurodyti ant šio gaminio. Prieš bandydami surinkti ir naudoti įrenginį, perskaitykite visus ant jo pateiktus nurodymus, įsitikinkite, ar juos supratote, ir jais vadovaukitės.

	Įspėjimas dėl saugos	Nurodo galima susižalojimo pavojų.
	Skaityti naudojimo instrukciją	Kad sumažintų susižalojimo pavojų, prieš naudodamas šį gaminį naudotojas turi perskaityti naudotojo vadovą ir įsitikinti, kad jį suprato.
	Užsidėti apsauginius akinius	Naudodami šį gaminį, visada užsidėkite apsauginius akinius arba apsauginius akinius su šonine apsauga ir visą veidą dengiantį skydelį.
	Dėvėkite ausų apsaugą	Dirbdami su šiuo gaminiu visada dėvėkite klausos apsaugos priemones.
	Dėvėkite galvos apsaugą	Galvai apsaugoti užsidėkite patvirtintą apsauginį šalną.
	Mūvėti apsaugines pirštines	Tvarkydami peilį ar jo apsaugą, apsaugokite rankas pirštinėmis.
	Apsiauti apsauginę avalynę	Dirbdami su šiuo įrankiu apsiaukite neslidžią avalynę.
	Saugotis išsviestų daiktų	Įspėja naudotoją saugotis mėtomų objektų.
	Saugokitės peilio atoveiksčio	Įspėja naudotoją saugotis ašmenų atatrakos.
	Prieš vykdant techninės priežiūros darbus atjungti bateriją	Įspėja naudotoją atjungti bateriją prieš vykdant techninės priežiūros darbus.
	Bluetooth®	Bluetooth® simbolis
	Apsauga nuo perkaitimo POWERLOAD™ sistemos	Kai pjovimo lynelį bandote vynioti iš karto po ilgai trukusio darbo, POWERLOAD™ sistema gali nesuveikti dėl įsijungusios apsaugos nuo perkaitimo.
	CE	Šis gaminys atitinka taikomas EB direktyvas.

<b>UK CA</b>	UKCA	Šis gaminy s atitinka taikomas JK direktyvas.
	WEEE	Netinkamus naudoti elektrinius įrankius draudžiama išmesti kartu su buitinėmis atliekomis. Pristatyti įgaliotam perdirbėjui.
IPX5	Apsaugos nuo pažeidimų reitingas	Apsauga nuo vandens srovių
V	Voltai	Įtampa
mm	Milimetrai	Ilgis arba dydis
cm	Centimetrai	Ilgis arba dydis
kg	Kilogramai	Svoris
	Nuolatinė srovė	Srovės tipas arba charakteristika

**PASTABA.** Bluetooth® pavadinimas ir logotipai yra registruotieji prekių ženklai, priklausantys „Bluetooth SIG, Inc.“, ir EGO juos naudoja pagal licenciją.

## BENDRIEJI AKUMULATORIŲ ĮRENGINIŲ SAUGOS ĮSPĖJIMAI

**⚠ ĮSPĖJIMAS: Perskaitykite visus saugos įspėjimus ir instrukcijas.** Nesilaikant visų toliau pateiktų įspėjimų ir nurodymų, galima patirti elektros smūgį, sukelti gaisrą ir (ar) sunkiai susižaloti.

**Išsaugokite visas instrukcijas su įspėjimais, nes jų gali prireikti ateityje.**

Įspėjimuose vartojamu terminu „įrenginys“ vadinamas iš elektros lizdo maitinamas (laidinis) arba akumuliatorinis įrenginys.

### SAUGA DARBO VIETOJE

- **Palaikykite švarią ir gerai apšviestą darbo vietą.** Netvarkingos ar tamsios vietos skatina nelaimingus atsitikimus.
- **Nedirbkite su įrenginiu sprogoje aplinkoje, pvz., ten, kur yra degiųjų skysčių, benzino ar dulkių.** Įrenginys kibirkščiuoja, o kibirkštys gali uždegti dulkes arba garus.
- **Dirbdami su įrenginiu neleiskite artintis vaikams ir pašaliniams asmenims.** Dėl dėmesio blaškymo įrenginio galite nesuvaldyti.

### ELEKTROSAUGA

- **Elektrinio įrenginio kištukas turi tikti elektros lizdui. Niekada nebandykite kištuko perdaryti. Nenaudokite jokių adapterių kištukų su žemintais įrenginiais.** Originalūs kištukai, tiksliai tinkantys elektros tinklo lizdui, sumažina elektros smūgio pavojų.
- **Nesilieskite prie žemintų paviršių, pavyzdžiui, vamzdžių, radiatorių, viryklių ir šaldytuvų.** Jei jūsų kūnas bus žemintas, padidės elektros smūgio pavojus.
- **Nelaikykite įrenginių lietuje ar drėgnoje aplinkoje.** Į elektrinio įrankio vidų patekus vandeniui padidėja elektros smūgio pavojus.
- **Atsargiai elkitės su maitinimo laidu. Niekada nenaudokite laido nešimui, traukimui arba įkroviklio atjungimui nuo maitinimo tinklo. Saugokite laidą nuo kaitros šaltinių, alyvos, aštrių briaunų ir judančių dalių.** Pažeidus arba supainiojus laidus išauga pavojus patirti elektros smūgį.
- **Kai įrenginys naudojamas lauke, naudokite prailgintuvą, tinkamą naudoti lauke.** Naudojant lauke tinkamą naudoti laidą, sumažėja elektros smūgio pavojus.
- **Jei nėra galimybės išvengti elektrinio įrenginio naudojimo drėgnoje vietoje, naudokite maitinimo šaltinį, apsaugotą nuotėkio rele.** Nuotėkio relė sumažina pavojų patirti elektros smūgį.

### ASMENINĖ SAUGA

- **Naudodami įrenginį būkite budrūs, stebėkite, ką darote, ir vadovaukitės sveika nuovoka. Nedirbkite su įrenginiu, jei esate pavargę arba vartojote narkotikus, alkoholį ar medikamentus.** Neatidumo akimirka dirbant su įrenginiais gali lemti sunkią traumą.
- **Naudokite asmeninės apsaugos priemones. Visada būkite su apsauginiais akiniais.** Naudojant asmenines saugos priemones, pvz., apsaugos nuo dulkių kaukę, neslystančius batus, apsauginį šalną ar klausos apsaugos priemones, rekomenduojamas dirbant tam tikromis sąlygomis, sumažėja pavojus susižaloti.
- **Apsisaugokite nuo atsitiktinio įjungimo. Prieš jungdami įrenginį prie maitinimo šaltinio ir (ar) sudėtinės baterijos, prieš įrenginį keldami arba nešdami įsitinkinkite, kad jungiklis yra išjungimo padėtyje.** Nešant elektrinius įrenginius uždėjus pirštą ant jungiklio arba netyčia įjungiant įrenginį su įjungtu jungikliu, gali įvykti nelaimingas atsitikimas.
- **Prieš jungdami įrenginį patraukite į šalį visus reguliavimo raktus ir veržliaraktčius.** Įrenginio sukamojoje dalyje likus raktui ar veržliaraktčiui galima susižaloti.

LT

- Nesistenkite pasiekti pernelyg toli. Visada stovėkite tvirtai ir išlaikykite pusiausvyrą. Taip geriau suvaldysite įrenginį netikėtose situacijose.
- Dėvėkite tinkamus drabužius. Nedėvėkite laisvų drabužių ir nenešiotkite laisvai kabančių papuošalų. Saugokite plaukus, drabužius ir pirštines nuo judamų prietaiso dalių. Laisvus drabužius, papuošalus ar ilgus plaukus gali įtraukti judančios dalys.
- Jei yra įtaisai, skirti dulkių išsiurbimo ir surinkimo įtaisams prijungti, tinkamai juos prijunkite ir naudokite. Naudojant dulkių filtravimo įtaisus galima sumažinti kenksmingą dulkių poveikį.
- Dažnai naudodami įrankius pernelyg savi nepasitikėkite ir nepraraskite budrumo, kad paisytumėte saugaus įrankio naudojimo taisyklių. Užtenka akimirkos išsiblaškyimo, kad dėl neatsargaus veiksmo sunkiai susižalotumėte.

## ĮRENGINIO NAUDOJIMAS IR PRIEŽIŪRA

- Elektrinio įrenginio pernelyg nespauskite. Naudokite jūsų darbuvi tinkamą įrenginį. Veikdamas numatytoju greičiu, tinkamas įrenginys darbą atlieka veiksmingiau ir saugiau.
- Nenaudokite įrenginio, jeigu jo negalima įjungti ar išjungti jungikliu. Įrenginys, kurio jungiklis neveikia, yra pavojingas ir jį būtina sutaisyti.
- Prieš atlikdami bet kokius reguliavimus, keisdami priedus ar laikydami elektrinius įrankius, atjunkite kištuką nuo maitinimo šaltinio ir (arba) sudėtinę bateriją nuo įrenginio. Tokia saugumo priemonė apsaugos jus nuo netyčinio įrenginio įjungimo.
- Nenaudojamą įrenginį laikykite vaikams neprieinamoje vietoje ir neleiskite įrenginio naudoti asmenims, kurie nėra susipažinę su jo naudojimu ar šiomis instrukcijomis. Neapmokytų žmonių naudojami įrenginiai kelia pavojų.
- Prižiūrėkite įrenginį ir jo priedus. Patikrinkite, ar judančios dalys išcentruotos ir neklūna, ar nėra sulūžusių dalių ir bet kokių kitų aplinkybių, galinčių daryti įtaką įrenginio veikimui. Jei įrenginys pažeistas, prieš naudodami jį suremontuokite. Daugelio nelaimingų atsitikimų priežastis yra netinkama elektrinių įrankių priežiūra.

- Pjovimo įrenginiai turi būti aštrūs ir švarūs. Tinkamai prižiūrimi pjovimo įrenginiai su aštriais peiliais rečiau stringa ir lengviau valdomi.
- Įrenginį, jo priedus, antgalius ir kitas dalis naudokite pagal šias instrukcijas, atsižvelgdami į darbo sąlygas ir atliekamą darbą. Naudojant įrenginį ne pagal paskirtį gali susidaryti pavojingos aplinkybės.
- Rankenos ir sugriebimo paviršiai turi būti sausi, švarūs ir neištepti alyva ar tepalu. Dėl slidžių rankenų ir laikymo paviršių įrenginį sunku saugiai valdyti ir jis gali išsprūsti netikėtomis aplinkybėmis.
- Šią 56 V elektrinę galvutę PHX1600 galima naudoti tik su toliau lentelėje išvardytais EGO įtaisais arba įtaisais, kuriuos EGO išleis ateityje ir kurie bus skirti naudoti su šia elektrine galvute:
  - Naudokite tik su toliau nurodytais akumuliatoriais ir įkrovikliais.
  - Jei naudojate su tam tikrais EGO priedais, saugumo sumetimais, kad išlaikytumėte pusiausvyrą darbo metu, pasirinkite tinkamus akumuliatorius, kaip nurodyta toliau pateiktame sąraše:

LT

ĮTAISO TIPAS	MODELIO NUMERIS	SUDĖTINĖ BATERIJA	ĮKROVIKLIS
Žoliapjovė su lyneliu	STA1500	BA1400, BA2800, BA1400T, BA2240T, BA2242T, BA2800T, BH1001+BA4200, BH1001+BA3360T, BH1001+BA4200T, BH1001+BA5600T, BH1001+BA6720T *BH1001: Kuprinės jungtis	CH2100E, CH3200E, CH5500E, CH7000E, CH7000E-T
Žoliapjovė su lyneliu	STA1600	BA1400, BA1400T, BA2240T, BH1001+BA2800, BH1001+BA4200, BH1001+BA2242T, BH1001+BA2800T, BH1001+BA3360T, BH1001+BA4200T, BH1001+BA5600T, BH1001+BA6720T *BH1001: Kuprinės jungtis	
Žoliapjovė su lyneliu	STA1700	BA1400, BA1400T, BA2240T, BA2242T, BH1001+BA2800, BH1001+BA4200, BH1001+BA2800T, BH1001+BA3360T, BH1001+BA4200T, BH1001+BA5600T, BH1001+BA6720T *BH1001: Kuprinės jungtis	
Krūmapijovė	BCA1200	BA1400, BA2800, BA1400T, BA2240T, BA2242T, BA2800T	
ROTOCUT	RTA2300	BA6720T	
Gyvatvorių žirkklės	HTA2000	BA1400, BA1400T, BA2240T, BA2242T, BA2800, BA2800T, BA3360T, BA4200, BA4200T, BA5600T, BA6720T	
Gyvatvorių žirkklės	HTA2000S		
Aukštapijovė	PSA1000		
Kraštų pjoviklis	EA0800		
Kultivatorius	CTA9500		
Valymo šepetys	BBA2100		
Sniego semtuvai	SSA1200		
Alyvuogių purtyklė	OSA1000		
Aeratorius	DA1400		

#### AKUMULIATORINIO ĮRENGINIO NAUDOJIMAS IR PRIEŽIŪRA

- **Kraukite naudodami tik gamintojo nurodytą įkroviklį.** Įkroviklis, tinkamas vieno tipo sudėtinei baterijai, gali kelti gaisro pavojų, jei naudojamas su kito tipo sudėtine baterija.
- **Įrenginius naudokite tik su jiems skirtomis sudėtinėmis baterijomis.** Naudojant kitokias sudėtines baterijas gali kilti sužalojimų ir gaisro pavojus.
- **Nenaudojama sudėtinė baterija turi būti laikoma atokiau nuo metalinių objektų, tokių kaip sąvaržėlės, monetos, raktai, vynys, varžtai ar kiti metaliniai daiktai, galintys sujungti abu baterijos gnybtus.** Įvykus trumpajam jungimui tarp baterijos gnybtų galima nusideginti ar gali kilti gaisras.

- **Dėl netinkamų sąlygų iš baterijos gali ištekėti skystis – nelieskite jo.** Skysčiui atsitiktinai patekus ant odos, nedelsiant nuplaukite vandeniu. Jeigu skystis pateko į akis, kreipkitės ir į gydytojus. Iš baterijos ištekėjęs skystis gali dirginti arba nudeginti.
- **Nenaudokite pažeistos ar modifikuotos baterijos ar įrenginio.** Pažeistos ar modifikuotos baterijos gali kelti gaisro, sprogo ar sužalojimo pavojų.
- **Sudėtinės baterijos ar įrenginio negalima deginti ar kaitinti.** Bateriją deginant ar įkaitinus virš 130 °C ji gali sprogti.
- **Laikykitės įrenginio ar sudėtinės baterijos įkrovimo instrukcijų ir juos kraukite nurodytame temperatūrų diapazone.** Priešingu atveju galite sugadinti bateriją ar net sukelti gaisrą.

## TECHNINĖ PRIEŽIŪRA

- Įrenginio techninę priežiūrą gali vykdyti tik kvalifikuotas specialistas, sugedusias dalis keičiantis tik originaliomis atsarginėmis dalimis. Taip užtikrinsite savo įrenginio saugą.
- Niekada neremontuokite sugadintos sudėtinės baterijos. Baterijas remontuoti gali tik gamintojas arba įgalioto techninės priežiūros centro specialistai.
- Susidarius šioje instrukcijoje neaprašytai situacijai, būkite atsargūs ir vadovaukitės sveika nuovoka. Pagalbos kreipkitės į EGO techninės priežiūros centrą.

## ĮSISAUGKITE ŠIĄ INSTRUKCIJĄ

PAPILDOMAS SAUGOS TAISYKLES GALITE RASTI NAUDOJAMO ĮTAISO NAUDOJIMO INSTRUKCIJOJE.

## TECHNINIAI DUOMENYS

Įtampa	56 V 
Svoris (be sudėtinės baterijos)	2,95 kg
„Bluetooth“ darbo dažnio juosta	2400-2438 MHz
„Bluetooth“ maksimali perdavimo galia	5 dBm

## PAKUOTĖS TURINIO SĄRAŠAS (A PAV.)

LT

## APRAŠYMAS

SUŽINOKITE, KAIP VEIKIA ELEKTRINĖ GALVUTĖ (A pav.)

1. Galinė rankena
2. „Bluetooth®“ indikatorius
3. Greičio indikatorius
4. Baterijos būsenos indikatorius
5. Greičio režimo mygtukas
6. Tarpinis žiedas
7. Priekinė rankena
8. Elektrinės galvutės velenas
9. Sparnuotoji rankenėlė
10. Veleno atjungimo mygtukas

11. Jungiamoji mova
12. Apsauginis ribotuvas
13. Peties diržo kilpa
14. Blokuotės išjungimo svirtelė
15. Greičio reguliavimo jungiklis
16. Baterijos atjungimo mygtukas
17. Fiksatorius
18. Diržas per petį (specialus priedas)

## SURINKIMAS

**⚠️ ĮSPĖJIMAS:** Jei kurios nors dalys pažeistos arba jų nėra, nenaudokite šio gaminio tol, kol tos dalys nebus pakeistos. Naudojant gaminį su pažeistomis dalimis arba kai jų trūksta, galima sunkiai susižaloti.

**⚠️ ĮSPĖJIMAS:** Visada išimkite sudėtinę bateriją iš gaminio, kai montuojate dalis, reguliuojate, valote arba gaminio nenaudojate.

## ELEKTRINĖS GALVUTĖS ĮTAISO TVIRTINIMAS

**⚠️ ĮSPĖJIMAS:** Atidžiai perskaitykite ir išnagrinėkite kiekvieno papildomo įtaiso, naudojamo su elektrine galvute, naudojimo instrukciją, laikykitės visų išpėjimų ir nurodymų. Nesilaikant visų nurodymų galima patirti elektros smūgį, sukelti gaisrą ir (arba) sunkiai susižaloti.

**⚠️ ĮSPĖJIMAS:** Ši 56 V elektrinė galvutė PHX1600 skirta naudoti tik su EGO įtaisų modeliais, nurodytais šiame naudotojo vadove, arba įtaisais, kuriuos EGO išleis ateityje ir kurie bus skirti naudoti su šia elektrine galvute. Naudodami kitus, nerekomenduojamus įtaisus galite sunkiai susižaloti arba sugadinti turtą.

**⚠️ ĮSPĖJIMAS:** Niekada nemontuokite, neišmontuokite ir nereguluokite įtaisų, kol veikia elektrinė galvutė arba yra įdėta baterija. Nesustabdę variklio ir neišėmę baterijos galite sunkiai susižaloti. **NEKADA NENAUDOKITE ELEKTRINĖS GALVUTĖS BE ĮTAISO.**

Įtaisą prie elektrinės galvutės galite prijungti naudodami jungiamąją movą.

1. Išjunkite variklį ir išimkite sudėtinę bateriją.
2. Atsukite sparnuotąją rankenėlę.
3. Nuimkite nuo įtaiso kamštelį. Sulygiuokite ant įtaiso veleno esančią rodyklę su jungiamosios movos rodykle, tada įstumkite įtaiso veleną į jungiamąją movą, kol išgirsite spragtelėjimą, kuris reikš, kad įtaiso velenas patikimai užsifiksavo (B pav.).



Toliau pateiktas B pav. parodytų dalių aprašas.

B-1	Įtaiso velenas	B-4	Rodyklė ant jungiamosios movos
B-2	Rodyklė ant įtaiso veleno	B-5	Veleno atjungimo mygtukas
B-3	Sparnuotoji rankenėlė	B-6	Elektrinės galvutės velenas

- Truktelėkite įtaiso kotą, kad įsitikintumėte, jog jis patikimai užsifiksavo. Jei neužsifiksavo, pasukinėkite įtaiso veleną abiem kryptimis, kol jis užsifiksuos jungiamojoje movoje.
- Tvirtai užveržkite sparnuotąją rankenėlę.

**⚠️ ĮSPĖJIMAS:** Prieš įjungdami prietaisą įsitikinkite, kad sparnuotoji rankena tvirtai užveržta. Naudodami reguliariai tikrinkite užveržimą, kad išvengtumėte sužalojimų.

#### ĮTAISO NUĖMIMAS NUO ELEKTRINĖS GALVUTĖS

- Išjunkite variklį ir išimkite sudėtinę bateriją.
- Atsukite sparnuotąją rankenėlę.
- Paspauskite ir laikykite nuspaudę veleno atleidimo mygtuką ir ištraukite arba išsukite įtaiso veleną iš jungiamosios movos.

#### PRIEKINĖS RANKENOS TVIRTINIMAS IR REGULIAVIMAS

**⚠️ ĮSPĖJIMAS:** Visada išimkite sudėtinę bateriją iš gaminio, kai montuojate dalis, reguliuojate, valote arba gaminio nenaudojate.

- Išjunkite variklį ir išimkite sudėtinę bateriją, jei įdėta.
- Atlaisvinkite ir nuimkite nuo pagalbinės rankenos greito atjungimo svirtelę, fiksavimo detalę ir sparnuotąją veržlę (C1 pav.).

C1-1	Priekinė rankena	C1-4	Sparnuotoji veržlė
C1-2	Greito atjungimo svirtelė	C1-5	Fiksavimo detalė
C1-3	Apsauginis ribotuvas (skirtas naudoti tik su krūmapjovės arba „rotocut“ pjovimo priedu)		

**⚠️ ĮSPĖJIMAS:** Kai įrenginys naudojamas su krūmapjove arba „rotocut“ pjovimo priedu, turi būti sumontuotas apsauginis ribotuvas.

- Istumkite priekinę rankeną į veleną tarp tarpinio žiedo ir jungiamosios movos, įsitikinkite, kad priekinė rankena yra pakelta į viršų ir nukreipta į galinės rankenos viršų (C2 pav.).
- Išstatykite fiksavimo detalę į rankenos angą (C3 pav.).
- Sulyginkite įleidžiamą apsauginio ribotuvo dalį su lanko formos rankenos išsikišusia dalimi ir prispauskite apsauginį ribotuva prie rankenos (C4 pav.).

C4-1	Įleidžiama dalis	C4-2	Išsikišusi dalis
------	------------------	------	------------------

- Uždėkite greito atjungimo svirtelę ir priveržkite sparnuotąją veržlę (C5 pav.).
- Patraukite greito atjungimo svirtį aukštyn, kad perkeltumėte (pasuktumėte) priekinę rankeną į patogią darbinę padėtį (C6 pav.).

**⚠️ ĮSPĖJIMAS:** Saugumo sumetimais montuojant apsauginį ribotuva, reguliuojant priekinės rankenos veikimo padėtį negalima atlaisvinti sparnuotosios veržlės.

- Nulenkite greito atjungimo svirtį, kad pritvirtintumėte priekinę rankeną savo vietoje (C7 pav.).

**⚠️ ĮSPĖJIMAS:** Niekada nenaudokite įrankio be tvirtai pritvirtintos priekinės rankenos.

#### PETIES DIRŽO PRIKABINIMAS

Nuspauskite diržo sagtį, kad ji atsidarytų, ir prikabininkite jį prie peties diržo apkabos (D1 pav.).

Diržą galite nusiimti dviem būdais. Tiesiog nuimkite peties diržą nuo peties (D2 pav.) arba nuspauskite sagtį ir atkabinkite nuo peties diržo apkabos (D3 pav.).

Užsidėjus peties diržą, joks kitas nešiojamas daiktas neturėtų trukdyti diržo atkabimui ir nuėmimui.

**⚠️ ĮSPĖJIMAS:** Susidarius pavojingai situacijai, nedelsdami atkabinkite įrenginį nuo pečių diržo, nepaisydami, kokioje padėtyje jis yra.

Vienu metu nenaudokite diržo ant vieno peties ir diržo ant abiejų pečių.

#### NAUDOJIMAS

**⚠️ ĮSPĖJIMAS:** Mokėjimas naudotis šiuo gaminiu nesuteikia teisės dirbti nerūpestingai. Atminkite, kad net akimirksniui atitraukę dėmesį galite sunkiai susižaloti.

LT

**⚠ ĮSPĖJIMAS:** Visada dėvėkite akių apsaugos priemones. Nesilaikant šio nurodymo į akis gali pataikyti išsviestos šiukšlės arba galite kitaip sunkiai susižaloti.

**⚠ ĮSPĖJIMAS:** Nenaudokite jokių papildomų įtaisų ar priedų, kurių nerekomendavo šio gaminio gamintojas. Naudojant nerekomenduojamus papildomus įtaisus ar priedus galima sunkiai susižaloti.

**⚠ ĮSPĖJIMAS: NIEKADA NENAUDOKITE ELEKTRINĖS GALVUTĖS BE ĮTAISO.**

## SUDĖTINĖS BATERIJOS ĮSTATYMAS IR IŠĖMIMAS

**PASTABA:** Prieš naudodami sudėtinę bateriją pirmą kartą iki galo ją įkraukite.

### Įstatymas

Įtaikykite baterijos briaunas į tvirtinimo griovelius ir spauskite bateriją žemyn, kol išgirsite spragtelėjimą (E1 pav.).

E1 pav. pavaizduotos dalys:

E1-1	Tvirtinimo griovelis	E1-2	Briauna
------	----------------------	------	---------

### Išėmimas

Nuspauskite sudėtinės baterijos atjungimo mygtuką ir sudėtinę bateriją ištraukite (E2 pav.).

**⚠ ĮSPĖJIMAS:** Kad sunkiai nesusižalotumėte, nešdami ar gabendami įrankį visada išimkite sudėtinę bateriją ir neikiškite rankų prie blokavimo svirtelės ir greičio reguliavimo jungiklio.

LT

## ELEKTRINĖS GALVUTĖS PALEIDIMAS IR SUSTABDYMAS

**⚠ ĮSPĖJIMAS: NIEKADA NENAUDOKITE ELEKTRINĖS GALVUTĖS BE ĮTAISO.** Nebandykite paleisti elektrinės galvutės be įtaiso.

## Elektrinės galvutės paleidimas (F pav.)

1. Pastumkite fiksavimo liežuvelį į priekį ir tuomet paspauskite greičio reguliavimo jungiklį. Elektrinė galvutė įsijungs.
2. Įrenginio pučiamo oro srauto greitis valdomas greičio reguliavimo jungikliu. Jungiklį stipriau spaudžiant, oro srauto greitis didėja, o silpniau spaudžiant – mažėja. Nusistatykite savo užduočiai tinkamą greitį.

**PASTABA:** Variklis įsijungia tik pastūmus blokavimo svirtelę į priekį ir tuo pačiu metu nuspaudus greičio reguliavimo jungiklį.

F-1	Blokuotės išjungimo svirtelė	F-2	Greičio reguliavimo jungiklis
-----	------------------------------	-----	-------------------------------

## Elektrinės galvutės sustabdymas

Atitraukite įtaisą nuo pjovimo zonos ir atleiskite greičio reguliavimo jungiklį, kad sustabdytumėte elektrinę galvutę.

**⚠ ĮSPĖJIMAS:** Darydami pertraukus arba baigę dirbti, visada išimkite sudėtinę bateriją iš elektrinės galvutės.

## Greičio režimo keitimas (G pav.)

Įrankyje yra trys greičio režimai.

Greičio režimas pasikeičia kiekvieną kartą spustelėjus greičio režimo mygtuką.

Greičio indikatorius rodo įjungto greičio būseną: vienas šviečiantis indikatorius rodo mažą greitį, du šviečiantys indikatoriai – vidutinį, o trys – didelį greitį. Pasirinkus mažą greitį, lengviau valdyti įrankį ir jis ilgiau dirba su viena įkrova.



**PASTABA:** Greičio režimą galima nustatyti prieš įjungiant įrankį arba darbo metu.

Kai įrankis vėl paleidžiamas po pertraukos, įjungiamas prieš tai naudotas greičio režimas.

G-1	Greičio indikatorius	G-3	„Bluetooth®“ indikatorius
G-2	Baterijos būsenos indikatorius	G-4	Greičio režimo mygtukas

## BATERIJOS BŪSENOS INDIKATORIUS IR GREIČIO INDIKATORIUS

Baterijos būsenos indikatorius rodo sudėtinės baterijos įkrovos lygį ir veikimo būseną, o greičio indikatorius rodo įrankio darbo būseną, kaip parodyta toliau lentelėje. Baterijos būsenos indikatorius ir greičio indikatorius užsidega paleidus įrankį arba paspaudus greičio režimo mygtuką.

Indikatoriai		Reikšmė
Baterijos būsenos indikatorius	Šviečia žalia lemputė 	Baterijos įkrovos lygis nuo 20 % iki 100 %
	Mirksi žalias 	Baterijos įkrovos lygis nuo 10 % iki 20 %
	Dega raudonas 	Baterijos įkrovos lygis iki 10 %
	Mirksi raudona lemputė 	Sudėtinė baterija beveik išsikrovusi ir ją reikia nedelsiant įkrauti.
	Šviečia oranžinė lemputė 	Akumuliatorius perkaito. Vėsinkite sudėtinę bateriją, kol jos temperatūra nukris žemiau 67 °C. Žr. toliau „Baterijos apsauga nuo perkaitimo“.
	Mirksi pakaitomis raudonas ir žalias 	Sudėtinės baterijos elektronikos klaida. Pakeiskite sudėtinę bateriją arba kreipkitės į EGO klientų aptarnavimo centrą. Žr. „Apsauga nuo baterijos elektronikos klaidos“.
Greičio indikatorius (paveiksle pavaizduotas didelis greitis)	Šviečia žalia lemputė 	Įrankis veikia tinkamai.
	Šviečia oranžinė lemputė 	Įrankis perkaito. Vėsinkite įrankį, kol temperatūra nukris žemiau 80 °C. Žr. toliau „Įrankio apsauga nuo perkaitimo“.
	Mirksi oranžinė lemputė 	Įrankio perkrova. Žr. toliau „Apsauga nuo įrankio perkrovos“.

### Baterijos apsauga nuo perkaitimo

Jei darbo metu baterijos temperatūra išauga virš 70 °C, apsaugos nuo aukštos temperatūros grandinė įrankį iš karto išjungia, kad apsaugotų sudėtinę bateriją nuo sugadinimo perkaitus. Baterijos būsenos indikatorius nuolat dega oranžine spalva. Atleiskite pagrindinį jungiklį ir palaukite, kol perkaitusi baterija atvės ir vėl užsidegs žalias indikatorius; tuomet įrankį paleiskite iš naujo.

### Apsauga nuo baterijos elektronikos klaidos

Kai įvyksta sudėtinės baterijos elektronikos klaida, baterijos būsenos indikatorius pakaitomis mirksi raudona ir žalia spalva, o įrenginys per 3 sekundes išsijungia. Pakeiskite sudėtinę bateriją arba kreipkitės į EGO klientų aptarnavimo centrą.

### Apsauga nuo įrankio perkrovos

Šiame įrankyje įrengta apsauga nuo grandinės perkrovos. Viršijus įrankio perkrovą variklis sustoja, o greičio indikatorius mirksi oranžine spalva. Išimkite iš įrankio sudėtinę bateriją, vėl ją įstatykite ir iš naujo paleiskite įrankį. Sumažinkite įrankio apkrovą, nenaudokite per ilgą pjovimo lynelio ir nepjunkite storų ar sumedėjusių krūmų.

### Įrankio apsauga nuo perkaitimo

Jei darbo metu įrankio temperatūra viršija 90 °C, apsaugos nuo aukštos temperatūros grandinė įrankį iš karto išjungia, kad apsaugotų nuo sugadinimo perkaitus. Greičio indikatorius nuolat dega oranžine spalva. Atleiskite jungiklį ir palaukite, kol perkaitys įrankis atvės ir vėl užsidegs žalias indikatorius; tuomet įrankį paleiskite iš naujo.

## RYŠIO TECHNOLOGIJA

Norėdami gauti informacijos apie visus mūsų prijungtinius gaminius ir paslaugas, įskaitant prijungimo instrukcijas, nuskaitykite toliau pateiktą QR kodą arba apsilankykite svetainėje [www.egopowerplus.eu/connect](http://www.egopowerplus.eu/connect).



## PRIEŽIŪRA

**⚠️ ĮSPĖJIMAS:** Prieš tikrindami, valydami ar vykdydami įrankio techninės priežiūros darbus sustabdykite variklį, palaukite, kol sustos visos judančios dalys, ir išimkite sudėtinę bateriją. Nesilaikydami šių instrukcijų galite sunkiai ar net mirtinai susižaloti arba sugadinti turtą.

**⚠️ ĮSPĖJIMAS:** Vykdydami techninės priežiūros darbus, naudokite tik identišką atsargines dalis. Naudojant bet kokias kitas dalis gali kilti pavojus arba sugesti gaminyje. Kad gaminyje būtų saugus ir patikimas, visus šiuose techninės priežiūros nurodymuose neaprašytus remonto darbus turi atlikti kvalifikuotas techninės priežiūros technikas.

**PASTABA:** Kaskart prieš naudodami gaminį nuodugniai jį patikrinkite, ar nesugadintas ir netrūksta ar neatsilaisvinusios dalys, pavyzdžiui, sraigčiai, varžlės, varžtai, dangteliai ir pan. Patikimai priveržkite visas tvirtinimo detales ir dangtelius ir nenaudokite šio gaminio, kol nepakeisite visų trūkstamų ar sugadintų dalių. Susisiekite su klientų aptarnavimo centru arba kvalifikuotu techninės priežiūros specialistu.

## BENDROJI PRIEŽIŪRA

Plastikinių dalių nevalykite tirpikliais. Įvairūs komerciniai tirpikliai gali pažeisti įvairių tipų plastiką ir jų naudoti nerekomenduojama. Purvą, dulkes, alyvą, tepalus ir t. t. valykite švaria šluoste.

## ELEKTRINĖS GALVUTĖS VALYMAS

1. Išjunkite variklį ir išimkite sudėtinę bateriją.
2. Drėgna šluoste ir švelniu plovikliu nuvalykite nuo elektrinės galvutės nešvarumus.

**PASTABA:** Plastikinėms korpuso arba rankenos dalims valyti nenaudokite jokių koncentruotų ploviklių. Kai kurios aromatinės alyvos (pvz., pušies arba citrinų) gali jas sugadinti.

## ELEKTRINĖS GALVUTĖS LAIKYMAS

1. Prieš padėdami, kai nenaudojate, išimkite iš elektrinės galvutės akumuliatorių.
2. Nuvalykite nuo elektrinės galvutės pašalines medžiagas.
3. Laikykite vaikams neprieinamoje vietoje.
4. Laikykite toliau nuo esdinančių medžiagų, pvz., sodo chemikalų ir ledo tirpymo druskų.

## APLINKOS APSAUGA



Neišmeskite elektros įrangos, baterijos įkroviklio ir baterijų ar įkraunamų baterijų kartu su buitėmis atliekomis!

Šias atliekas reikia pristatyti į jų surinkimo vietą ar įgaliotam perdirbėjui. Elektrinius įrenginius reikia pristatyti į tokių atliekų perdirbimo įmonę.

Išmetus elektrinius įrankius į užkasamuosius arba atviroseis sąvartynus, kenksmingos medžiagos gali prisisunkti iki grunto vandens, patekti į mitybos grandinę ir pakenkti jūsų sveikatai bei gerovei.

## TRIKŲ ŠALINIMAS

Žr. atitinkamo papildomo įtaiso naudojimo instrukciją.

## GARANTIJA

### EGO GARANTIJOS TAISYKLĖS

Norėdami sužinoti visas EGO garantijos sąlygas ir nuostatas, apsilankykite interneto svetainėje adresu [egopowerplus.eu](http://egopowerplus.eu).

## IZLASIET VISUS NORĀDĪJUMUS!



IZLASIET LIETOTĀJA ROKASGRĀMATU

## DROŠĪBAS APZĪMĒJUMI

Drošības apzīmējumi ir paredzēti, lai pievērstu jūsu uzmanību iespējamam apdraudējumam. Pievērsiet uzmanību drošības apzīmējumiem un to skaidrojumiem, un izprotiet tos. Brīdinājumu apzīmējumi paši par sevi nenovērš apdraudējumu. Tajos ietvertie norādījumi un brīdinājumi neaizstāj atbilstošu negadījumu novēršanas pasākumu īstenošanu.

**▲ BRĪDINĀJUMS!** Pirms šīs mašīnas lietošanas izlasiet un izprotiet visus šajā lietotāja rokasgrāmatā iekļautos drošības norādījumus, tostarp visus drošības brīdinājuma apzīmējumus, piemēram, „**BĪSTAMI!**”, „**BRĪDINĀJUMS!**” un „**UZMANĪBU!**”. Visu turpmāk uzskaitīto norādījumu neievērošana var izraisīt elektriskās strāvas triecienu, aizdegšanos un/vai smagus miesas bojājumus.

## SIMBOLA NOZĪME

**▲ DROŠĪBAS BRĪDINĀJUMA APZĪMĒJUMS:** Norāda uz **BRIESMĀM**, **BRĪDINĀJUMU** vai aspektiem, kam jāpievērš **UZMANĪBA**. Var tikt izmantots kopā ar citiem apzīmējumiem vai piktogrammām.



**▲ BRĪDINĀJUMS!** Jebkuras iekārtas lietošanas laikā acis var iekļūt svešķermeņi, kas var radīt smagu acu traumu. Pirms iekārtas ieslēgšanas vienmēr uzvelciet aizsargbrilles vai aizsargbrilles ar sānu aizsargiem un, ja nepieciešams, pilnu sejas aizsargmasku. Iesakām izmantot aizsargmasku ar plašu skata lēnīti, ko uzvelk virs parastajām brīlēm, vai arī standartā aizsargbrilles ar sānu aizsargiem.

## DROŠĪBAS INSTRUKCIJA

Šajā lapaspusē ir parādīti un aprakstīti drošības apzīmējumi, kas var būt norādīti uz šī izstrādājuma. Pirms instrumenta montāžas un lietošanas izlasiet, izprotiet un ievērojiet visus uz instrumenta sniegtos norādījumus.

	Drošības brīdinājums	Norāda uz iespējamu miesas bojājumu risku.
	Izlasiet lietotāja rokasgrāmatu	Lai mazinātu traumu rašanās bīstamību, pirms šī izstrādājuma lietošanas tā lietotājam jāizlasa un jāizprot lietošanas rokasgrāmata.
	Valkāt acu aizsarglīdzekļus	Šī izstrādājuma darbināšanas laikā vienmēr valkājiet aizsargbrilles vai aizsargbrilles ar sānu aizsargiem un pilnu sejas aizsargmasku.
	Valkāt dzirdes aizsarglīdzekļus	Strādājot ar šo instrumentu, vienmēr izmantojiet dzirdes aizsarglīdzekļus.
	Valkāt galvas aizsarglīdzekļus	Valkājiet apstiprinātu cieto aizsargcepurīti, lai pasargātu savu galvu.
	Valkājiet aizsargcimdus	Darbojoties ar asmeni vai asmens aizsargu, sargājiet savas rokas, valkājot cimdus.
	Valkājiet drošības apavus	Lietojot šo aprīkojumu, valkājiet drošības apavus ar neslīdošu zoli.
	Uzmanieties no atsviestiem priekšmetiem	Brīdina lietotāju uzmanīties no atsviestiem priekšmetiem.
	Sargieties no asmens atsitiena	Brīdina lietotāju uzmanīties no asmens radītiem grūdieniem.
	Akumulators pirms apkopes darbu veikšanas ir jāatvieno	Brīdina lietotāju par akumulatora atvienošanu pirms apkopes darbu veikšanas.
	Bluetooth®	Bluetooth® simbols

LV

	Aizsardzība pret pārkaršanu POWERLOAD™ sistēmas	Ja griežjaukla tiek uzlīta tūlīt pēc ilgstošas darbības, sistēma POWERLOAD™ var pārstāt darboties, aktivizējoties aizsardzībai pret pārkaršanu.
	CE	Šis izstrādājums atbilst piemērojamām EK direktīvām.
	UKCA	Šis izstrādājums atbilst piemērojamiem Apvienotās Karalistes tiesību aktiem.
	EIEA	Elektrisko izstrādājumu atkritumus nedrīkst izmest kopā ar sadzīves atkritumiem. Nogādāt uz pilnvarotu pārstrādes punktu.
IPX5	Aizsardzības klase pret ūdens iekļūšanu korpusā	Aizsardzība pret ūdens strūkļām
V	Volti	Spriegums
mm	Milimetrs	Garums vai izmērs
cm	Centimetrs	Garums vai izmērs
kg	Kilograms	Svars
	Līdzstrāva	Strāvas veids vai raksturojums

LV

**PIEZĪME!** Bluetooth® vārdiskā preču zīme un logotips ir „Bluetooth SIG, Inc.” piederošas reģistrētas preču zīmes, un šādu preču zīmju lietošana, ko jebkādā veidā izmanto „EGO”, ir saskaņā ar licenci.

## VISPĀRĪGI AR AKUMULATORU DARBINĀMU IEKĀRTU DROŠĪBAS BRĪDINĀJUMI

**▲ BRĪDINĀJUMS!** Izlasiet visus drošības brīdinājumus un norādījumus. Šo brīdinājumu un norādījumu neievērošana var izraisīt elektriskās strāvas triecienu, ugunsgrēku un/vai nopietnus ievainojumus.

**Saglabājiet visus brīdinājumus un instrukcijas turpmākai atsaucei.**

Brīdinājumos lietotais termins „mašīna” attiecas uz elektriski darbināmu mašīnu, kuras barošanu nodrošina elektrotīkls (ar elektrokabeļi) vai akumulators (bez elektrokabeļa).

## DROŠĪBA DARBA ZONĀ

- **Uzturiet darba zonu tīru un labi apgaismotu.** Nesakārtotā un slikti apgaismotā darba zonā var notikt nelaimes gadījumi.
- **Nedarbiniet mašīnas eksplozivās vidēs, piemēram, uzliesmojošu šķidrums, gāzu vai putekļu klātbūtnē.** Mašīnas var radīt dzirksteles, kas var aizdedzināt putekļus vai tvaikus.
- **Neļaujiet bērniem un klātesošajiem atrasties mašīnas tuvumā, kamēr tā darbojas.** Apjukuma brīdī jūs varat zaudēt vadību pār ierīci.

## ELEKTRODROŠĪBA

- **Instrumenta kontaktdakšai ir jāatbilst kontaktligzdai. Nekad nekādā veidā nepārveidojiet kontaktdakšas. Neizmantojiet adaptera kontaktdakšas kopā ar iezemētām mašīnām.** Lietojot nepārveidotas kontaktdakšas un atbilstošas kontaktligzdas, tiek samazināts elektriskās strāvas triecienu risks.
- **Nepieskarieties saņemtajām virsmām, piemēram cauruļvadiem, radiatoriem, plīfēm un ledusskapjiem.** Ķermenim saņemoties, tiek palielināts elektriskās strāvas triecienu risks.
- **Nepakļaujiet instrumentus lietus vai mitru apstākļu iedarbībai.** Mitruma iekļūšana elektroinstrumentā palielina elektriskās strāvas triecienu risku.
- **Nebojājiet strāvas vadu. Nekādā gadījumā nenesiet, nevelciet vai neatvienojiet mašīnu aiz strāvas vada. Sargājiet strāvas vadu no karstuma, eļļas, asām malām vai kustīgām daļām.** Bojāti vai sapinušies strāvas vadi palielina elektriskās strāvas triecienu risku.
- **Lietojot ierīci ārpus telpām, izmantojiet pagarinātāju, kas piemērots lietošanai ārpus telpām.** Āra darbiem paredzēta vada pagarinātāja izmantošana samazina elektriskās strāvas triecienu risku. Izmantojot vadu, kas piemērots lietošanai ārpus telpām, samazinās elektriskās strāvas triecienu risks.
- **Ja tomēr mašīnas darbināšana mitrā vidē ir neizbēgama, izmantojiet ar zemslēguma ķēžu pārtraucēju (GFCI) aizsargātu avotu.** Izmantojot RCD, tiek samazināts elektriskās strāvas triecienu risks.

## PERSONĪGĀ DROŠĪBA

- **Izmantojot mašīnu, esiet modri, sekojiet līdzi savām darbībām un rīkojieties saprātīgi. Nelietojiet mašīnu, ja esat noguruši vai atrodaties apreibinošu vielu, alkohola vai medikamentu ietekmē.** Brīdis neuzmanības, darbojoties ar mašīnām, var izraisīt smagus savainojumus.

- Izmantojiet individuālos aizsarglīdzekļus. Vienmēr valkājiet acu aizsarglīdzekļus. Ja tiek lietots darba specifikai atbilstošs aizsargaprīkojums, piemēram, maska ar putekļu filtru, neslīdoši darba apavi, ķivere vai austiņas, samazinās traumu gūšanas risks.
  - Novērsiet nejaušas ieslēgšanās iespējamību. Pirms mašīnas pievienošanas strāvas avotam un/vai akumulatoram pārliedzinieties, ka slēdzis atrodas izslēgšanas pozīcijā. Pārnēsājot mašīnu ar pirkstu uz slēdža vai iedarbinot iekārtot, kas jau ir ieslēgtā stāvoklī, var notikt nelaimes gadījums.
  - Pirms mašīnas ieslēgšanas noņemiet visas regulēšanas vai uzgriežņu atslēgas. Uzgriežņu vai regulēšanas atslēga, kas palikusi piestiprināta pie mašīnas rotējošās daļas, var radīt savainojumus.
  - Nepārvērtējiet savas spējas. Ieņemiet pareizu stāju un vienmēr saglabājiet līdzsvaru. Tas ļauj labāk kontrolēt mašīnu neparedzētās situācijās.
  - Valkājiet atbilstošu apģērbu. Nevalkājiet vaļīgu apģērbu vai rotaslietas. Neļaujiet saviem matiem, apģērbam un cimdiem nonākt saskarē ar kustīgajām daļām. Vaļīgs apģērbs, rotaslietas vai gari mati var iekļerties instrumenta kustīgajās daļās.
  - Ja ierīces ir paredzētas savienošanai ar putekļu nosūkšanas un savākšanas iekārtām, pārliedzinieties, vai tās ir pieslēgtas un tiek izmantotas pareizi. Putekļu savākšanas iekārtu izmantošana var samazināt ar putekļiem saistītos apdraudējumus.
  - Nepieļaujiet, ka iekārtas bieža lietošana varētu izraisīt nevērtīgu attieksmi darbā ar to, un neignorējiet ar iekārtas lietošanu saistītos drošības principus. Viens brīdis neuzmanības var izraisīt nopietnas traumas.
- Ja mašīna kādu laiku netiek lietota, uzglabājiet to bērniem nepieejamā vietā un neļaujiet ar mašīnu darboties personām, kas to nepazīna vai nav izlasījušas šo instrukciju. Mašīnas ir bīstamas, ja ar tām darbojas neapmācīti lietotāji.
  - Uzturiet mašīnas un piederumus darba kārtībā. Pārbaudiet, vai kustīgās daļas nav zaudējušas savienojuma precizitāti, vai kāda detaļa nav salūzusi vai nav kāda cita kļūme, kas var ietekmēt mašīnas darbību. Ja ir radušies bojājumi, pirms lietošanas lieciet salabot mašīnu. Daudzu negadījumu cēlonis ir sliktā stāvoklī esošu elektroinstrumentu izmantošana.
  - Mašīnām jābūt tīrām ar asiem asmeņiem. Rūpīgi koptas plaujumašīnas ar asām griezējmalām retāk iestrēgst un ir vieglāk vadāmas.
  - Lietojiet mašīnu, tās piederumus un uzgaļus atbilstoši šiem norādījumiem, ņemot vērā darba apstākļus un veicamo uzdevumu. Mašīnas lietošana neparedzētiem mērķiem var radīt bīstamu situāciju.
  - Rokturiem un satveršanas daļām jābūt sausām, tīrām un uz tām nedrīkst būt eļļa vai smērviela. Ja rokturi un satveršanas daļas ir mitras, tās novērsīs drošu mašīnas vadāmību un kontroli neparedzētās situācijās.
  - 56 V instrumentgalvu PHX1600 var izmantot kopā tikai ar šādām EGO pierīcēm vai jaunākām EGO pierīcēm, kas paredzētas izmantošanai kopā ar šo instrumentgalvu.
    - Izmantojiet kopā tikai ar turpmāk norādītajiem akumulatoriem un lādētājiem.
    - Lietojot kopā ar speciāliem EGO piederumiem, lai drošības nolūkos darbības laikā saglabātu līdzsvaru, lūdzu, atlasiet atbilstošos akumulatorus, kā norādīts zemāk esošajā sarakstā:

## INSTRUMENTA IZMANTOŠANA UN KOPŠANA

- Nepiespiediet mašīnu ar spēku. Izmantojiet lietojuma nolūkam atbilstošu mašīnu. Pareizā mašīna nodrošinās labākus rezultātus un būs drošāks darba ātrumā, kuram tas ir paredzēts.
- Nelietojiet mašīnu, ja slēdzis to neieslēdz un neizslēdz. Mašīna, ko nevar ieslēgt un izslēgt ar slēdzi, ir bīstama un jāsalabo.
- Pirms jebkādu pielāgojumu veikšanas, piederumu maiņas vai elektroinstrumentu novietošanas glabāšanā atvienojiet kontaktdakšu no barošanas avota un/vai izņemiet no elektroinstrumenta akumulatoru. Šie drošības pasākumi palīdzēs izvairīties nejaušas mašīnas ieslēgšanas riska.

LV

PALĪGIERĪCES TIPS	MODEĻA NUMURS	AKUMULATORU BLOKS	LĀDĒTĀJS
Auklas trimmeris	STA1500	BA1400, BA2800, BA1400T, BA2240T, BA2242T, BA2800T, BH1001+BA4200, BH1001+BA3360T, BH1001+BA4200T, BH1001+BA5600T, BH1001+BA6720T *BH1001: Mugursomas saite	CH2100E, CH3200E, CH5500E, CH7000E, CH7000E-T
Auklas trimmeris	STA1600	BA1400, BA1400T, BA2240T, BH1001+BA2800, BH1001+BA4200, BH1001+BA2242T, BH1001+BA2800T, BH1001+BA3360T, BH1001+BA4200T, BH1001+BA5600T, BH1001+BA6720T *BH1001: Mugursomas saite	
Auklas trimmeris	STA1700	BA1400, BA1400T, BA2240T, BA2242T, BH1001+BA2800, BH1001+BA4200, BH1001+BA2800T, BH1001+BA3360T, BH1001+BA4200T, BH1001+BA5600T, BH1001+BA6720T *BH1001: Mugursomas saite	
Krūmgriezis	BCA1200	BA1400, BA2800, BA1400T, BA2240T, BA2242T, BA2800T	
Ritļu prese	RTA2300	BA6720T	
Dzīvžogu apgriešanas mašīna	HTA2000	BA1400, BA1400T, BA2240T, BA2242T, BA2800, BA2800T, BA3360T, BA4200, BA4200T, BA5600T, BA6720T	
Dzīvžogu apgriešanas mašīna	HTA2000S		
Augstgriezis	PSA1000		
Zāliena apmaļu griezējs	EA0800		
Kultivators	CTA9500		
Saru suka	BBA2100		
Elektriskā sniega lāpsta	SSA1200		
Olīvu purināšanas mehānisms	OSA1000		
Attīrītājs	DA1400		

**LV**

#### AKUMULATORA INSTRUMENTA LIETOŠANA UN KOPŠANA

- Uzlādējiet aparātu tikai ar ražotāja noteikto lādētāju. Lādētājs, kas paredzēts lietošanai tikai ar viena veida akumulatoru bloku, var radīt aizdegšanās draudus, ja to izmanto kopā ar citu akumulatoru bloku.
- Lietojiet mašīnas kopā tikai ar tām paredzētiem akumulatoriem. Jebkura cita akumulatoru bloka lietošana var radīt traumu gūšanas un aizdegšanās risku.

- Kamēr akumulatoru bloks netiek izmantots, glabājiet to tā, lai tas nenonāktu saskarē ar citiem metāla objektiem, piemēram, papīra saspraudēm, monētām, atslēgām, naglām, skrūvēm vai citiem maziem objektiem, kas var radīt savienojumu starp spailēm. Akumulatora spaiļu īsslēgums var izraisīt aizdegšanos vai ugunsgrēku.



- **Nepareizas rīcības gadījumā no akumulatora var izteciēt šķidrums; izvairieties no saskares ar to. Ja tas nejauši nokļūvis uz ādas, noskalojiet ar ūdeni. Ja šķidrums iekļuvis acīs, nekavējoties meklējiet medicīnisko palīdzību. No akumulatora izkļuvušais šķidrums var izraisīt kairinājumu vai apdegumus.**
- **Nelietojiet bojātu vai pārveidotu akumulatoru vai mašīnu.** Bojātu vai pārveidotu akumulatoru izmantošana var radīt neparedzamus apstākļus, kas rada aizdegšanās, sprādziena vai traumas gūšanas draudus.
- **Nepakļaujiet akumulatoru vai mašīnu uguns liesmu vai pārmērīgas temperatūras iedarbībai.** Uguns liesmu iedarbība vai temperatūra virs 130°C var izraisīt sprādzienu.
- **Izpildiet visas uzlādēšanas instrukcijas un neuzlādējiet akumulatoru vai mašīnu ārpus instrukcijās norādītajām temperatūras vērtībām.** Ja iekārta tiek uzlādēta nepareizi vai tiek pārsniegtas instrukcijās norādītās uzlādēšanas temperatūras vērtības, akumulators var sabojāties un palielināt aizdegšanās risku.

## SERVISS

- **Jūsu mašīnai remontu drīkst veikt tikai kvalificēts speciālists, kas izmanto tikai identiskas rezerves daļas.** Tādējādi tiek saglabāta mašīnas ekspluatācijas drošība.
- **Nekad neveiciet bojātam akumulatoru blokam remontdarbus pašrocīgi.** Bojāta akumulatoru bloka remontdarbus drīkst veikt tikai ražotājs vai pilnvaroti servisa darbinieki.
- **Gadījumos, kas nav aprakstīti šajā rokasgrāmatā, esiet uzmanīgi un rīkojieties prātīgi.** Lai saņemtu palīdzību, sazinieties ar EGO apkopes centru.

## SAGLABĀJIET ŠOS NORĀDĪJUMUS

**PAPILDU ĪPAŠIE DROŠĪBAS NOTEIKUMI IR ATRODAMI LIETOTĀJA ROKASGRĀMATAS ATTIECĪGĀJĀ PIELIKUMĀ.**

## SPECIFIKĀCIJAS

Spriegums	56 V ---
Svars (bez akumulatoru bloka)	2,95 kg
Bluetooth darbības frekvenču josla	2400-2438 MHz
Bluetooth maksimālā pārraides jauda	5 dBm

## Iepakoējuma saturs Saraksts (A ATT.)

### APRAKSTS

#### PĀRZINIET SAVU INSTRUMENTGALVU (A att.)

1. Aizmugurējais rokturis
2. Bluetooth® indikators
3. Ātruma indikators
4. Akumulatora statusa indikators
5. Ātruma režīma poga
6. Sliekšņvērtības gredzens
7. Priekšējais rokturis
8. Instrumentgalvas vārpsta
9. Spārņveida poga
10. Darbvārpstas atbrīvošanas poga
11. Savienotājapskava
12. Drošības barjeras stienis
13. Plecu siksnas cilpa
14. Bloķēšanas svira
15. Regulējamā ātruma slēdzis
16. Akumulatora atbrīvošanas poga
17. Slēgmehānisms
18. Plecu sikсна (speciālais piederums)

### MONTĀŽA

**⚠ BRĪDINĀJUMS!** Ja kāda daļa ir bojāta vai trūkst, nedarbiniet šo izstrādājumu, kamēr nav nomainīta bojātā daļa. Darbinot šo izstrādājumu ar bojātām vai trūkstošām daļām, varat gūt smagus miesas bojājumus.

**⚠ BRĪDINĀJUMS!** Vienmēr izņemiet akumulatoru bloku no produkta, ja tiek veikta detaļu izjaukšana, regulēšanas vai tīrīšanas darbi, kā arī tad, kad produkts netiek lietots.

#### INSTRUMENTGALVAS PIERĪCES UZSTĀDĪŠANA

**⚠ BRĪDINĀJUMS!** Izlasiet un izprotiet visu šajā lietotāja rokasgrāmatā norādīto informāciju par katru izvēles palīgierīci, ko izmanto kopā ar šo instrumentgalvu, un ievērojiet visus brīdinājumus un norādījumus. Šo norādījumu neievērošanas sekas var radīt elektriskās strāvas triecienu, ugunsgrēku un/vai nopietnus miesas bojājumus.

LV

**⚠ BRĪDINĀJUMS!** Št 56 V instrumentgalva PHX1600 ir paredzēta lietošanai tikai kopā ar EGO palīgierīču modeļiem, kas norādīti šajā lietotāja rokasgrāmatā, vai jaunākām EGO palīgierīcēm, kas paredzētas izmantošanai kopā ar šo instrumentgalvu: Citu neapstiprinātu palīgierīču izmantošana var izraisīt nopietnus miesas bojājumus vai tpašuma bojājumus.

**⚠ BRĪDINĀJUMS!** Nekad neievietojiet, neizņemiet vai neveiciet regulēšanu palīgierīcei, kamēr darbojas instrumentgalva vai, ja tajā atrodas akumulators. Ja varat netiek apturēts un nav izņemts akumulators, jūs varat gūt smagus miesas bojājumus. **NEKAD NEDARBINIET INSTRUMENTGALVU BEZ PALĪGIERĪCES.**

Pierīci savieno ar instrumentgalvu, izmantojot savienotājapskavu.

1. Apturiet motoru un izņemiet akumulatoru bloku.
2. Atskrūvējiet spārnveida pogu.
3. Noņemiet gala vāciņu no pierīces. Salāgojiet bultīņu uz pierīces vārpstas ar bultīņu uz savienotāja un iespiediet pierīces vārpstu savienotājā, līdz dzirdat skaidru „klikšķa” skaņu, kas norāda, ka pierīces vārpsta ir uzstādīta (B att.).

Zemāk norādīts B attēla detaļu apraksts:

B-1	Pierīces vārpsta	B-4	Bultīņa uz savienotājapskavas
B-2	Bultīņa uz palīgierīces vārpstas	B-5	Darbvārpstas atbrīvošanas poga
B-3	Spārnveida poga	B-6	Instrumentgalvas vārpsta

LV

4. Pavelciet darbvārpstu uz āru no pierīces, lai pārbaudītu, vai tā ir stingri nofiksēta savienotājapskāvē. Ja tas tā nav, pagrieziet pierīces vārpstu savienotājapskāvē, līdz tā nofiksējas.
5. Pieskrūvējiet spārnveida pogu.

**⚠ BRĪDINĀJUMS!** Pirms instrumenta iedarbināšanas pārliedzieties, vai fiksēšanas poga ir pilnībā pieskrūvēta; lai izvairītos no nopietniem miesas bojājumiem, periodiski pārbaudiet, vai tā ir stingri pieskrūvēta.

#### PIERĪCES IZŅĒMŠANA NO INSTRUMENTGALVAS

1. Apturiet motoru un izņemiet akumulatoru bloku.
2. Atskrūvējiet spārnveida pogu.
3. Nospiediet darbvārpstas atbrīvošanas pogu, izvelciet vai pagrieziet palīgierīces darbvārpstu no savienotājierīces.

#### PRIEKŠĒJĀ ROKTURA UZSTĀDĪŠANA UN REGULĒŠANA

**⚠ BRĪDINĀJUMS!** Vienmēr izņemiet akumulatoru bloku no produkta, ja tiek veikta detaļu izjaukšana, regulēšanas vai tīrīšanas darbi, kā arī tad, kad produkts netiek lietots.

1. Apturiet motoru un izņemiet akumulatoru bloku, ja tas ir ievietots.
2. Atskrūvējiet un noņemiet ātrās atbrīvošanas sviru, stiprinājuma bloku un spārnuzgriezni no palīgroktura (C1 att.).

C1-1	Priekšējais rokturis	C1-4	Spārnuzgrieznis
C1-2	Ātrās atlaišanas svira	C1-5	stiprinājuma bloks
C1-3	Drošības barjeras stienis (tikai izmantošanai kopā ar krūmgrieža galvu vai rituļu preses pierīci)		

**⚠ BRĪDINĀJUMS!** Ja iekārtai tiek uzstādīta krūmgrieža galva vai rituļu preses pierīce, uzstādiet arī drošības barjeras stieni.

3. Uzstūmiet priekšējo rokturi uz vārpstas starp gredzenu un savienotāju, pārliedzieties, ka priekšējais rokturis ir novietots uz augšu un vērsts uz aizmugurējā roktura augšu (C2 att.).
4. Ievietojiet stiprinājuma bloku roktura gropē (C3 att.).
5. Salāgojiet barjeras stienja padziļinājumā esošo daļu ar izvirzīto daļu uz priekšējā roktura, piespiediet barjeras stieni uz priekšējā roktura (C4 att.).

C4-1	Padziļināta daļa	C4-2	Izvirzītā daļa
------	------------------	------	----------------

6. Uzstādiet ātrās atbrīvošanas sviru un pievelciet spārnuzgriezni (C5 att.).
7. Pavelciet ātrās atbrīvošanas sviru uz augšu, lai pārliedzētu/pagrieztu priekšējo rokturi ērtā darba pozīcijā (C6 att.).

**⚠ BRĪDINĀJUMS!** Uzstādot drošības barjeru, drošības nolūkos priekšējā roktura darbības stāvokļa regulēšanas laikā nedrīkst atskrūvēt spārnuzgriezni.

8. Nolokiet ātrās atbrīvošanas sviru, lai nostiprinātu priekšējo rokturi (C7 att.).

**⚠ BRĪDINĀJUMS!** Nekad neizmantojiet instrumentu, ja nav stingri piestiprināts priekšējais rokturis.

## PLECU SIKSNAS PIESTIPRINĀŠANA

Lai atvērtu siksnas karabīni, nospiediet to un pieāķējiet pie plecu siksnas cilpas (D1 att.).

Siksnu var noņemt divos veidos. Noņemiet to tieši no pleca (D2 att.) vai piespiediet karabīni un atvienojiet plecu siksnu no plecu siksnas cilpas (D3 att.).

Siksnas valkāšanas laikā neviena cita valkājama ierīce nedrīkst traucēt siksnas atbrīvošanu un noņemšanu.

**▲ BRĪDINĀJUMS!** Avārijas situācijas gadījumā nekavējoties noņemiet siksnu no pleca neatkarīgi no tā, kādā pozīcijā tā atrodas.

Neizmantojiet vienu plecu siksnu kopā ar dubulto plecu siksnu.

## EKSPLUATĀCIJA

**▲ BRĪDINĀJUMS!** Saglabāiet modrību visu griežējinstrumenta lietošanas laiku. Neaizmirstiet, ka pat mirklis neuzmanības var izraisīt nopietnu traumu.

**▲ BRĪDINĀJUMS!** Vienmēr lietojiet acu aizsardzību. Šo noteikumu neievērošanas rezultātā acīs var nonākt svešķermeņi vai arī jūs varat gūt citas smagas traumas.

**▲ BRĪDINĀJUMS!** Nelietojiet pierīces vai piederumus, ko nav ieteicis šī izstrādājuma ražotājs. Šādu neapstiprinātu palīgierīču vai piederumu lietošana var radīt nopietnus ievainojumus.

**▲ BRĪDINĀJUMS!** NEKAD NEDARBINIET INSTRUMENTGALVU BEZ PALĪGIERĪCES.

### AKUMULATORU BLOKA IEVIETOŠANA/ IZNĒMŠANA

**PIEZĪME!** Pirms pirmās lietošanas reizes uzlādējiet akumulatoru bloku pilnībā.

#### ievietošana

Salāgojiet akumulatora izciļņus ar stiprinājuma rievām un iespiediet akumulatoru bloku, līdz ir dzirdama „klikšķa” skaņa (E1 att.).

Zemāk norādīts E1 attēla detaļu apraksts:

E1-1	Stiprinājuma rieva	E1-2	Izcilnis
------	--------------------	------	----------

#### Iznēmšana

Nospiediet akumulatora atbrīvošanas pogu un izņemiet akumulatoru bloku (E2 att.).

**▲ BRĪDINĀJUMS!** Lai izvairītos no smagām traumām, vienmēr izņemiet akumulatoru bloku, un instrumenta pārmēsāšanas vai pārvietošanas laikā neturiet pirkstus uz fiksācijas sviras un ātruma regulēšanas slēdža.

## INSTRUMENTGALVAS PALAIŠANA UN APTURĒŠANA

**▲ BRĪDINĀJUMS!** NEKAD NEDARBINIET INSTRUMENTGALVU BEZ PALĪGIERĪCES. Nemēģiniet iedarbināt instrumentgalvu bez palīgierīces.

### Instrumentgalvas iedarbināšana (F att.)

1. Pabīdīet fiksācijas mēlīti uz priekšu, un tad nospiediet ātruma regulēšanas slēdzi. Ieslēgsies instrumentgalva.
2. Mašīnas gaisa pūšanas ātrumu regulē ar gaisa pūšanas ātruma pārslēgu. Piespiežot pārslēgu stingrāk, rodas lielāks gaisa pūšanas ātrums; piespiežot mazāk — lēnāks pūšanas ātrums. Pielāgojiet veicamajiem darbiem nepieciešamo ātrumu.

**PIEZĪME!** Motors ieslēdzas tikai tad, kad fiksācijas svira tiek pārvirzīta uz priekšu un vienlaikus tiek nospiesti regulējama ātruma slēdzis.

F-1	Bloķēšanas svira	F-2	Regulējamā ātruma slēdzis
-----	------------------	-----	---------------------------

### Instrumentgalvas apturēšana

Novirziet pierīci no griešanas zonas un atlaidiet ātruma regulēšanas slēdža pogu, lai apturētu instrumentgalvu.

**▲ BRĪDINĀJUMS!** Vienmēr darba pārtraukumos un pēc darbu pabeigšanas izņemiet akumulatoru bloku no instrumentgalvas.

### Ātruma režīma maiņa (G att.)

Šai mašīnai ir trīs ātruma režīmi.

Ātruma režīms mainās ar katru ātruma režīma pogas nospiešanas reizi.

Ātruma indikators parādīs aktīvā ātruma statusu: viens indikators zemam ātrumam un divi indikatori lielam ātrumam. Zema ātruma režīms nodrošina labāku mašīnas vadību un ilgāku darbības laiku ar vienu uzlādes reizi.

**PIEZĪME!** Ātruma režīmu var iestatīt pirms ierīces ieslēgšanas VAI tās ekspluatācijas laikā.

Ja mašina tiek atkārtoti ieslēgta pēc pārtraukuma, ātruma režīms atgriezīsies iepriekšējā ātrumā.

G-1	Ātruma indikators	G-3	Bluetooth® indikators
G-2	Akumulatora statusa indikators	G-4	Ātruma režīma poga

## AKUMULATORA UZLĀDES STATUSA INDIKATORS UN ĀTRUMA INDIKATORS

Akumulatora uzlādes statusa indikators parāda uzlādes līmeni un akumulatoru bloka darbības statusu, bet ātruma indikators parāda mašīnas darbības statusu, kā tas parādīts tālāk esošajā tabulā. Akumulatora uzlādes statusa indikators un ātruma indikators iedegas tad, kad mašīna tiek iedarbināta VAI tiek nospiesta ātruma režīma poga.

Indikatora gaismas		Nozīme
Akumulatora statusa indikators	Deg nepārtraukta zaļā gaisma	Akumulatora uzlādes līmenis no 20 % līdz 100 %
	Mirgo zaļā gaisma	Akumulatora uzlādes līmenis no 10 % līdz 20 %
	Deg sarkanā krāsā	Akumulatora uzlādes līmenis ir mazāks par 10 %
	Mirgo sarkanā gaisma	Akumulatoru bloks ir gandrīz izlādējies, un to ir nekavējoties jāuzlāde.
	Deg nepārtraukta oranžā gaisma	Akumulators ir pārkarsis. Atdziestiet akumulatoru bloku, līdz temperatūra pazeminās zem 67°C. Skatīt zemāk sadaļu „Aizsardzība pret akumulatora pārkaršanu”.
	Pārmaiņus mirgo zaļā un sarkanā gaisma	Akumulatoru bloka elektronikas kļūda. Nomainiet akumulatoru vai sazinieties ar EGO klientu apkalpošanas dienestu. Skatīt „Aizsardzība pret akumulatora elektronikas kļūdu rašanos”.
Ātruma indikators (attēlā parādīts liels ātrums)	Deg nepārtraukta zaļā gaisma	Mašīna darbojas pareizi.
	Deg nepārtraukta oranžā gaisma	Mašīna ir pārkarsusi. Atdziestiet mašīnu, līdz temperatūra nokrīt zem 80 °C. Skatīt zemāk sadaļu „Aizsardzība pret mašīnas pārkaršanu”.
	Mirgo oranžā gaisma	Mašīna ir pārslodgota. Skatīt zemāk sadaļu „Aizsardzība pret mašīnas pārslodzi”.

### LV

#### AIZSARDZĪBA PRET AKUMULATORA PĀRKARŠANU

Ja darbības laikā akumulatora temperatūra pārsniedz 70 °C, pārkaršanas aizsardzības ķēde nekavējoties izslēdz mašīnu, lai aizsargātu akumulatoru no pārkaršanas izraisītiem bojājumiem. Akumulatora uzlādes statusa indikators nepārtraukti deg oranžā krāsā. Atlaidiet slēdzi un pagaidiet, līdz pārkaršusais akumulators atdziest un indikators iedegas zaļā krāsā, pēc tam vēlreiz ieslēdziet ierīci.

#### Aizsardzība pret akumulatora elektronikas kļūdu rašanos

Akumulatoru bloka elektronikas kļūdas gadījumā akumulatora uzlādes statusa indikators pārmaiņus mirgo sarkanā / zaļā krāsā, un mašīna izslēdzas 3 sekunžu laikā. Nomainiet akumulatoru vai sazinieties ar EGO klientu apkalpošanas dienestu.

#### Aizsardzība pret mašīnas pārslodzi

Šai mašīnai ir iebūvēta pārslodzes ķēdes aizsardzība. Mašīnas pārslodzes gadījumā motors apstājas un ātruma indikators sāk mirgot oranžā krāsā. Izņemiet

akumulatoru bloku no mašīnas, pēc tam vēlreiz pievienojiet akumulatoru un ieslēdziet mašīnu. Samaziniet ierīcei slodzi, neizmantojiet pārāk garu vai lielu griezējauku vai negrieziet pārāk smagus/ pārkoksņējušos krūmus.

#### Aizsardzība pret mašīnas pārkaršanu

Ja darbības laikā mašīnas temperatūra pārsniedz 90 °C, pārkaršanas aizsardzības ķēde nekavējoties izslēdz mašīnu, lai pasargātu no pārkaršanas radītiem bojājumiem. Ātruma indikators nepārtraukti degoranžā krāsā. Atlaidiet slēdzi un pagaidiet, līdz pārkaršusī mašīna atdziest un ātruma indikators iedegas zaļā krāsā, pēc tam vēlreiz ieslēdziet mašīnu.

## KOMUNIKĀCIJAS TEHNOLOĢIJA

Lai iegūtu informāciju vai saņemtu mūsu savienojamo izstrādājumu un pakalpojumu pilnu klāstu, tostarp savienojuma izveides instrukcijas, lūdzam noskenēt tālāk norādīto QR kodu vai apmeklēt tīmekļa vietni [www.egopowerplus.eu/connect](http://www.egopowerplus.eu/connect).



## APKOPE

**▲ BRĪDINĀJUMS!** Pirms instrumenta pārbaudīšanas, tīrīšanas vai apkopes darbu veikšanas apturiet motoru, pagaidiet, līdz apstājas visas kustīgās daļas, un izņemiet akumulatora bloku. Šo norādījumu neievērošana var radīt smagus miesas bojājumus vai kaitējumu īpašumam.

**▲ BRĪDINĀJUMS!** Veicot instrumenta apkopi, izmantojiet tikai identiskas rezerves daļas. Jebkuru citu daļu izmantošana var radīt apdraudējumu vai izstrādājuma bojājumus. Lai instrumenta darbība būtu droša un uzticama, visus izstrādājumu remontdarbus, izņemot šajās apkopes instrukcijās norādītos, veic kvalificēts servisa speciālists.

**UZMANĪBU!** Pirms katras lietošanas pārbaudiet visu ierīci, vai tā nav bojāta, vai tai nav trūkstošu vai atskrūvējušos daļu, piemēram, skrūves, uzgriežņi, bultskrūves, vāciņi utt. Stingri pievelciet visus stiprinājumus un vāciņus un nedarbiniet produktu, kamēr nav nomainītas visas trūkstošās vai bojātās daļas. Lūdzu, sazinieties ar klientu apkalpošanas dienestu vai kvalificētu servisa tehniķi.

### VISPĀRĒJĀ APKOPE

Plastmasas detaļu tīrīšanai neizmantojiet šķīdinātājus. Vairums plastmasu ir uzņēmīgas pret dažāda veida komerciālu šķīdinātāju radītiem bojājumiem un, tos izmantojot, var tikt sabojātas. Lai notīrītu netīrumus, putekļus, eļļu, smērvielas u.c., izmantojiet tīras lupatiņas.

## INSTRUMENTGALVAS TĪRĪŠANA

1. Apturiet motoru un izņemiet akumulatora bloku.
2. Iztīriet no instrumentgalvas netīrumus un gružus, izmantojot lupatiņu, kas samitrināta ar saudzīgu mazgāšanas līdzekli.

**PIEZĪME!** Netīriet plastmasas korpusu un rokturi ar kodīgiem tīrīšanas līdzekļiem. Plastmasas daļas var sabojāt ar zināmām aromatizētām eļļām, piemēram, priežu un citrona.

## INSTRUMENTGALVAS UZGLABĀŠANA

1. Izņemiet no instrumentgalvas akumulatora bloku pirms uzglabāšanas.
2. Iztīriet visus svešķermeņus no instrumentgalvas.
3. Glabājiet bērniem nepieejamā vietā.
4. Sargājiet no kodīgām vielām, piemēram, dārzā lietojamajām ķīmikālijām un atļošanas sals.

## APKĀRTĒJĀS VIDES AIZSARDZĪBA



Neizmetiet elektroierīces, akumulatora lādētāju un baterijas/uzlādējamus akumulatorus mājsaimniecības atkritumos!

Nogādājiet šo produktu uz pilnvarotu pārstrādes punktu un sagatavojiet atkritumu šķirošanai. Elektriskos instrumentus jānogādā videi nekaitīgā pārstrādes rūpnīcā.

Ja elektroierīces tiek izmestas atkritumu poligonos vai izgāztuvēs, gruntsūdenī var iekļūt bīstamas vielas, piesārņojot barības ķēdi, kaitējot veselībai un labklājībai.

LV

## PROBLĒMU MEKLĒŠANA UN NOVĒRŠANA

Izlasiet attiecīgās palīgierīces lietotāja rokasgrāmatu.

## GARANTIJA

### EGO GARANTIJAS POLITIKA

Lūdzam apmeklēt tīmekļa vietni [egopowerplus.eu](http://egopowerplus.eu), kur pieejama pilna EGO garantijas politikas noteikumu un nosacījumu versija.

## ΔΙΑΒΑΣΤΕ ΟΛΕΣ ΤΙΣ ΟΔΗΓΙΕΣ!



ΔΙΑΒΑΣΤΕ ΤΟ ΕΓΧΕΙΡΙΔΙΟ ΧΡΗΣΗΣ

## ΣΥΜΒΟΛΑ ΑΣΦΑΛΕΙΑΣ

Ο σκοπός των συμβόλων ασφαλείας είναι να σας επιστήσουν την προσοχή σε ενδεχόμενους κινδύνους. Λαμβάνετε υπόψη και εξοικειωθείτε με τα σύμβολα ασφαλείας και τις επεξηγήσεις που τα συνοδεύουν. Τα σύμβολα προειδοποίησης από μόνα τους δεν εξαλείφουν κανέναν κίνδυνο. Οι οδηγίες και οι προειδοποιήσεις που παρέχουν δεν υποκαθιστούν τα ενδεδειγμένα μέτρα πρόληψης ατυχημάτων.

**⚠️ ΠΡΟΕΙΔΟΠΟΙΗΣΗ:** Βεβαιωθείτε ότι έχετε διαβάσει και κατανοήσει όλες τις οδηγίες ασφαλείας στο παρόν εγχειρίδιο χρήσης, συμπεριλαμβανομένων όλων των συμβόλων ασφαλείας, όπως «**ΚΙΝΔΥΝΟΣ**», «**ΠΡΟΕΙΔΟΠΟΙΗΣΗ**» και «**ΠΡΟΣΟΧΗ**», προτού να χρησιμοποιήσετε αυτή τη μηχανή. Η μη τήρηση όλων των παρακάτω οδηγιών μπορεί να οδηγήσει σε ηλεκτροπληξία, πυρκαγιά και/ή σοβαρό τραυματισμό.

## ΕΠΕΞΗΓΗΣΗ ΣΥΜΒΟΛΩΝ

**⚠️ ΣΥΜΒΟΛΟ ΠΡΟΕΙΔΟΠΟΙΗΣΗΣ ΑΣΦΑΛΕΙΑΣ:** Υποδηλώνει **ΚΙΝΔΥΝΟ**, **ΠΡΟΕΙΔΟΠΟΙΗΣΗ** ή **ΠΡΟΣΟΧΗ**. Μπορεί να χρησιμοποιείται σε συνδυασμό με άλλα σύμβολα ή εικονογράμματα.



**⚠️ ΠΡΟΕΙΔΟΠΟΙΗΣΗ:** Η λειτουργία οποιουδήποτε μηχανήματος μπορεί να προκαλέσει την εκτόξευση ξένων αντικειμένων στα μάτια σας, με αποτέλεσμα σοβαρό τραυματισμό των ματιών. Προτού ξεκινήσετε τη χρήση του μηχανήματος, φοράτε πάντα προστατευτικά γυαλιά ή γυαλιά με πλευρική προστασία και, εφόσον απαιτείται, πλήρη προστατευτική προσωπίδα. Συνιστούμε μια προσωπίδα ασφαλείας ευρείας άρασης, για χρήση πάνω από γυαλιά ή τα συνήθη προστατευτικά γυαλιά με πλευρική προστασία.

## ΟΔΗΓΙΕΣ ΑΣΦΑΛΕΙΑΣ

Αυτή η σελίδα απεικονίζει και περιγράφει τα σύμβολα ασφαλείας που ενδέχεται να εμφανιστούν επάνω στο προϊόν. Διαβάστε, κατανοήστε και τηρείτε όλες τις οδηγίες στη μηχανή, προτού επιχειρήσετε να τη συναρμολογήσετε και να τη χρησιμοποιήσετε.

	Προειδοποίηση ασφαλείας	Υποδηλώνει δυνητικό κίνδυνο τραυματισμού.
	Διαβάστε το εγχειρίδιο χρήσης	Προκειμένου να μειωθεί ο κίνδυνος τραυματισμού, ο χρήστης πρέπει να διαβάσει και να κατανοήσει το εγχειρίδιο χρήσης προτού να χρησιμοποιήσει αυτό το προϊόν.
	Φοράτε προστατευτικά γυαλιά	Φοράτε πάντοτε προστατευτικά γυαλιά ή γυαλιά ασφαλείας με πλευρική προστασία και πλήρη προστατευτική προσωπίδα κατά τη λειτουργία αυτού του προϊόντος.
	Φοράτε προστασία για την ακοή	Φοράτε πάντα προστασία ακοής όταν χρησιμοποιείτε αυτό το προϊόν.
	Φοράτε προστασία κεφαλής	Φοράτε ένα εγκεκριμένο για την ασφάλεια κράνος για την προστασία του κεφαλιού σας.
	Φοράτε προστατευτικά γάντια	Προστατεύετε τα χέρια σας με γάντια κατά το χειρισμό της λεπίδας ή της καλύπτρας της λεπίδας.
	Φοράτε υποδήματα ασφαλείας	Φοράτε αντιλιοσθητικά υποδήματα ασφαλείας όταν χρησιμοποιείτε αυτό τον εξοπλισμό.
	Προσοχή στα αντικείμενα που πετάγονται	Προειδοποιεί τον χρήστη να προσέχει για αντικείμενα που πετάγονται.
	Προσέχετε την αναπήδηση της λεπίδας	Προειδοποιεί τον χρήστη να προσέχει την ισχύ ώθησης της λεπίδας.

GR

	Αποσυνδέετε την μπαταρία πριν τη συντήρηση	Ειδοποιεί το χρήστη να αποσυνδέσει την μπαταρία πριν τη συντήρηση.
	Bluetooth®	Σύμβολο Bluetooth®
	Προστασία υπερθέρμανσης για το POWERLOAD™ σύστημα	Κατά την τύλιξη της νήματος κοπής αμέσως μετά από μακρά χρήση, το σύστημα POWERLOAD™ μπορεί να σταματήσει να λειτουργεί λόγω της προστασίας υπερθέρμανσης.
	CE	Αυτό το προϊόν συμμορφώνεται με τις εφαρμοστέες οδηγίες της ΕΚ.
	UKCA	Αυτό το προϊόν συμμορφώνεται με την ισχύουσα νομοθεσία του Η.Β.
	AHHE	Τα απόβλητα ειδών ηλεκτρικού και ηλεκτρονικού εξοπλισμού δεν πρέπει να απορρίπτονται στα οικιακά απορρίμματα. Πρέπει να παραδίδονται σε εξουσιοδοτημένη μονάδα ανακύκλωσης.
	Βαθμός προστασίας από εισχώρηση	Προστατευόμενο από πίδακες νερού χαμηλής πίεσης από οποιαδήποτε κατεύθυνση
	Βολτ	Τάση
	Χιλιοστό	Μήκος ή μέγεθος
	Εκατοστό	Μήκος ή μέγεθος
	Κιλό	Βάρος
	Συνεχές ρεύμα	Τύπος ή χαρακτηριστικά ρεύματος

**ΣΗΜΕΙΩΣΗ:** Το λεκτικό σήμα Bluetooth® και τα λογότυπα είναι σήματα κατατεθέντα που ανήκουν στην Bluetooth SIG, Inc. και οποιαδήποτε χρήση αυτών των σημάτων από την EGO γίνεται βάσει άδειας.

## ΓΕΝΙΚΕΣ ΠΡΟΕΙΔΟΠΟΙΗΣΕΙΣ ΑΣΦΑΛΕΙΑΣ ΓΙΑ ΜΗΧΑΝΗΜΑΤΑ ΠΟΥ ΛΕΙΤΟΥΡΓΟΥΝ ΜΕ ΜΠΑΤΑΡΙΑ

**⚠ ΠΡΟΕΙΔΟΠΟΙΗΣΗ:** Διαβάστε όλες τις προειδοποιήσεις ασφαλείας και τις οδηγίες. Η μη τήρηση των προειδοποιήσεων και των οδηγιών μπορεί να οδηγήσει σε ηλεκτροπληξία, πυρκαγιά και/ή σοβαρό τραυματισμό.

**Φυλάξτε όλες τις προειδοποιήσεις και τις οδηγίες για μελλοντική αναφορά.**

Ο όρος «μηχανή» στις προειδοποιήσεις αναφέρεται στη μηχανή σας που λειτουργεί με ρεύμα (ενσύρματη) ή μπαταρία (ασύρματη).

### ΑΣΦΑΛΕΙΑ ΣΤΟ ΧΩΡΟ ΕΡΓΑΣΙΑΣ

- Διατηρείτε το χώρο εργασίας καθαρό και καλά φωτισμένο. Οι ακατάστατοι ή σκοτεινοί χώροι αποτελούν κίνδυνο ατυχημάτων.
- Μην χρησιμοποιείτε μηχανές σε εκρηκτικές ατμόσφαιρες, για παράδειγμα, παρουσία εύφλεκτων υγρών, βενζίνης ή σκόνης. Οι μηχανές δημιουργούν σπινθήρες που μπορεί να αναφλέξουν σκόνη ή αναθυμιάσεις.
- Τα παιδιά και οι παρευρισκόμενοι πρέπει να παραμένουν μακριά κατά τη λειτουργία του μηχανήματος. Εάν κάτι αποσπάσει την προσοχή σας, μπορεί να χάσετε τον έλεγχο.

### ΗΛΕΚΤΡΙΚΗ ΑΣΦΑΛΕΙΑ

- Το φως της μηχανής πρέπει να ταιριάζει στην πρίζα. Μην τροποποιήσετε ποτέ και με κανέναν τρόπο το φως. Μην χρησιμοποιείτε κανενός είδους βύσματα προσαρμογών με γειωμένα μηχανήματα. Τα μη τροποποιημένα φως και οι κατάλληλες πρίζες μειώνουν τον κίνδυνο ηλεκτροπληξίας.
- Αποφεύγετε την επαφή με γειωμένες επιφάνειες, όπως, σωλήνες, θερμαντικά σώματα, εστίες και ψυγεία. Υπάρχει αυξημένος κίνδυνος ηλεκτροπληξίας όταν το σώμα σας είναι γειωμένο.
- Μην εκθέτετε τις μηχανές σε βροχή ή υγρές συνθήκες. Εάν εισχωρήσει νερό στο ηλεκτρικό εργαλείο αυξάνεται ο κίνδυνος ηλεκτροπληξίας.
- Μην κακομεταχειρίζεστε το καλώδιο. Μην χρησιμοποιείτε ποτέ το καλώδιο για να μεταφέρετε, να τραβήξετε ή να αποσυνδέσετε τη μηχανή από την πρίζα. Διατηρείτε το καλώδιο μακριά από θερμότητα, λάδια, αιχμηρές γωνίες ή κινούμενα εξαρτήματα. Τα κατεστραμμένα ή μπλεγμένα καλώδια αυξάνουν τον κίνδυνο ηλεκτροπληξίας.

GR

- Όταν χρησιμοποιείτε ένα μηχάνημα σε εξωτερικό χώρο, χρησιμοποιείτε καλώδιο προέκτασης κατάλληλο για εξωτερική χρήση. Η χρήση καλωδίου κατάλληλου για εξωτερική χρήση μειώνει τον κίνδυνο ηλεκτροπληξίας.
- Εφόσον δεν μπορείτε να αποφύγετε τη χρήση του μηχανήματος σε περιοχή με υγρασία, χρησιμοποιείτε τροφοδοσία με διακόπτη κυκλώματος βλάβης γείωσης. Ο διακόπτης κυκλώματος βλάβης γείωσης περιορίζει τον κίνδυνο ηλεκτροπληξίας.

## ΠΡΟΣΩΠΙΚΗ ΑΣΦΑΛΕΙΑ

- Να βρίσκεστε πάντα σε εγρήγορση, να προσέχετε τι κάνετε και να εφαρμόζετε κοινή λογική όταν χρησιμοποιείτε ένα μηχάνημα. Μη χρησιμοποιείτε μηχανήματα όταν είστε κουρασμένοι ή υπό την επίρεια ναρκωτικών, αλκοόλ ή φαρμάκων. Μια στιγμή απροσεξίας κατά τη χρήση ενός μηχανήματος μπορεί να οδηγήσει σε σοβαρό τραυματισμό.
- Χρησιμοποιείτε μέσα ατομικής προστασίας. Φοράτε πάντα προστασία των ματιών. Τα μέσα ατομικής προστασίας, όπως η μάσκα σκόνης, τα αντιολισθητικά παπούτσια, το κράνος ή η ωτοπροστασία, που χρησιμοποιούνται στις κατάλληλες περιπτώσεις, μειώνουν τον κίνδυνο τραυματισμών.
- Λαμβάνετε μέτρα για να μην ενεργοποιηθεί κατά λάθος η συσκευή. Βεβαιωθείτε ότι ο διακόπτης βρίσκεται στη θέση απενεργοποίησης προτού συνδέσετε τη μηχανή στην παροχή ρεύματος ή/και στη συστοιχία μπαταριών, ή όταν σηκώνετε ή μεταφέρετε τη μηχανή. Μην μεταφέρετε μηχανές έχοντας το δάκτυλο πάνω στο διακόπτη και μην τις συνδέετε στην παροχή ρεύματος με ενεργοποιημένο το διακόπτη, διότι αυξάνεται ο κίνδυνος ατυχήματος.
- Προτού ενεργοποιήσετε το μηχάνημα, απομακρύνετε κάθε εργαλείο ή κλειδί ρύθμισης. Εάν το εργαλείο ή το κλειδί ρύθμισης παραμείνει επάνω στο περιστρεφόμενο μέρος της μηχανής, μπορεί να προκληθεί τραυματισμός.
- Μην τεντώνετε υπερβολικά για να πραγματοποιήσετε την εργασία. Πατάτε πάντα σταθερά και διατηρείτε την ισορροπία σας. Έτσι θα ελέγχετε καλύτερα τη μηχανή, σε περίπτωση απροσδόκηνων καταστάσεων.
- Φοράτε κατάλληλα ρούχα. Μην φοράτε φαρδιά ρούχα ή κοσμήματα. Διατηρείτε τα μαλλιά, τα ρούχα και τα γάντια σας μακριά από κινούμενα μέρη. Τα φαρδιά ρούχα, τα κοσμήματα ή τα μακριά μαλλιά ενδέχεται να εμπλακούν σε κινούμενα μέρη.
- Εάν υπάρχει δυνατότητα σύνδεσης συσκευών απομάκρυνσης και συλλογής σκόνης, βεβαιωθείτε

ότι αυτές οι συσκευές έχουν συνδεθεί και χρησιμοποιούνται σωστά. Η χρήση συσκευών συλλογής σκόνης μπορεί να μειώσει τους κινδύνους που σχετίζονται με αυτή.

- Ακόμα κι εάν χρησιμοποιείτε συχνά ηλεκτρικά εργαλεία, μην εφυσυχάζετε και μην παραβλέπετε τις βασικές αρχές ασφαλείας. Μια στιγμή απροσεξίας μπορεί να οδηγήσει σε σοβαρό τραυματισμό.

## ΧΡΗΣΗ ΚΑΙ ΦΡΟΝΤΙΔΑ ΜΗΧΑΝΗΣ

- Μην πιέζετε το μηχάνημα. Χρησιμοποιήστε τη σωστή μηχανή για την εκάστοτε εργασία. Η εργασία θα πραγματοποιηθεί καλύτερα και ασφαλέστερα εάν χρησιμοποιηθεί η κατάλληλη μηχανή και στην ταχύτητα για την οποία έχει σχεδιαστεί.
- Μην χρησιμοποιείτε το μηχάνημα εάν δεν μπορείτε να το ενεργοποιήσετε και να τα απενεργοποιήσετε από το διακόπτη. Οποιαδήποτε μηχανή δεν μπορεί να ελεγχθεί με το διακόπτη είναι επικίνδυνη και πρέπει να επισκευαστεί.
- Αποσυνδέστε το φως από την πρίζα και/ή αφαιρέστε τη συστοιχία μπαταριών από το μηχάνημα πριν κάνετε οποιαδήποτε ρύθμιση, αλλάζετε εξαρτήματα και πριν αποθηκεύσετε το ηλεκτρικό εργαλείο. Αυτά τα προληπτικά μέτρα ασφαλείας μειώνουν τον κίνδυνο ακούσιας εκκίνησης της μηχανής.
- Εφόσον δεν το χρησιμοποιείτε, αποθηκεύετε το μηχάνημα σε σημείο όπου δεν έχουν πρόσβαση τα παιδιά και μην επιτρέψετε σε άτομα που δεν είναι εξοικειωμένα με αυτό ή με αυτές τις οδηγίες να το χρησιμοποιήσουν. Οι μηχανές είναι επικίνδυνες στα χέρια απόμων που δεν έχουν εκπαιδευτεί στη χρήση τους.
- Συντήρηση μηχανών και παρελκόμενων. Ελέγχετε για κακή ευθυγράμμιση ή εμπλοκή των κινούμενων εξαρτημάτων, για σπασμένα εξαρτήματα και για κάθε άλλη κατάσταση που μπορεί να επηρεάσει τη λειτουργία της μηχανής. Σε περίπτωση ζημιάς, επισκευάστε τη μηχανή πριν από τη χρήση. Πολλά ατυχήματα οφείλονται σε πλημμελώς συντηρημένα ηλεκτρικά εργαλεία.
- Διατηρείτε τα μηχανήματα κοπής κοφτερά και καθαρά. Οι μηχανές κοπής που συντηρούνται σωστά και διαθέτουν αιχμηρές κόψεις είναι λιγότερο πιθανό να μπλοκάρουν, ενώ είναι ευκολότερες στο χειρισμό.
- Χρησιμοποιείτε το μηχάνημα, τα παρελκόμενα, τις μύτες, κτλ., σύμφωνα με αυτές τις οδηγίες, λαμβάνοντας υπόψη τις συνθήκες εργασίας και την προς εκτέλεση εργασία. Η χρήση της μηχανής για σκοπούς διαφορετικούς από τους προβλεπόμενους μπορεί να οδηγήσει σε επικίνδυνες καταστάσεις.



- Διατηρείτε τις λαβές και τις επιφάνειες συγκράτησης στεγνές και καθαρές, χωρίς λάδια και γράσα. Εάν οι λαβές και οι επιφάνειες συγκράτησης είναι ολισθηρές δεν θα μπορείτε να χειριστείτε με ασφάλεια τη μηχανή, ούτε θα μπορείτε να την ελέγξετε σε περίπτωση που προκύψει κάποια απροσδόκητη κατάσταση.
- Αυτή η κεφαλή ισχύος PHX1600 56 V μπορεί να χρησιμοποιηθεί μόνο με τα ακόλουθα προσαρτήματα EGO ή να κυκλοφορήσει μεταγενέστερα από την EGO για χρήση με αυτήν την κεφαλή ισχύος.
  - Να χρησιμοποιείται μόνο με τις συστοιχίες μπαταριών και τους φορτιστές που αναφέρονται κατωτέρω.
  - Κατά τη χρήση με συγκεκριμένα εξαρτήματα EGO, για λόγους ασφαλείας, για να διατηρήσετε την ισορροπία κατά τη λειτουργία, επιλέγετε τις κατάλληλες συστοιχίες μπαταριών όπως αναφέρονται κατωτέρω:

ΤΥΠΟΣ ΠΡΟΣΑΡΤΗΜΑΤΟΣ	ΑΡΙΘΜΟΣ ΜΟΝΤΕΛΟΥ	ΣΥΣΤΟΙΧΙΑ ΜΠΑΤΑΡΙΩΝ	ΦΟΡΤΙΣΤΗΣ
Χλοκοπτικό με μεσινέζα	STA1500	BA1400, BA2800, BA1400T, BA2240T, BA2242T, BA2800T, BH1001+BA4200, BH1001+BA3360T, BH1001+BA4200T, BH1001+BA5600T, BH1001+BA6720T *BH1001: Σύνδεσμος σακιδίου πλάτης	CH2100E, CH3200E, CH5500E, CH7000E, CH7000E-T
Χλοκοπτικό με μεσινέζα	STA1600	BA1400, BA1400T, BA2240T, BH1001+BA2800, BH1001+BA4200, BH1001+BA2242T, BH1001+BA2800T, BH1001+BA3360T, BH1001+BA4200T, BH1001+BA5600T, BH1001+BA6720T *BH1001: Σύνδεσμος σακιδίου πλάτης	
Χλοκοπτικό με μεσινέζα	STA1700	BA1400, BA1400T, BA2240T, BA2242T, BH1001+BA2800, BH1001+BA4200, BH1001+BA2800T, BH1001+BA3360T, BH1001+BA4200T, BH1001+BA5600T, BH1001+BA6720T *BH1001: Σύνδεσμος σακιδίου πλάτης	
Θαμνοκόπτης	BCA1200	BA1400, BA2800, BA1400T, BA2240T, BA2242T, BA2800T	
Rotacut	RTA2300	BA6720T	
Κονταροψάλιδο μπορντούρας	HTA2000	BA1400, BA1400T, BA2240T, BA2242T, BA2800, BA2800T, BA3360T, BA4200, BA4200T, BA5600T, BA6720T	
Κονταροψάλιδο μπορντούρας	HTA2000S		
Κονταροαλυσσπρίοιο	PSA1000		
Ακροκόφτης	EA0800		
Ένδειξη ισχύος	CTA9500		
Βούρτσες με κοντές τρίχες	BBA2100		
Φτυάρι χιονιού	SSA1200		
Ελαιοραβδιστικό	OSA1000		
Εξαερωτήρας	DA1400		

**GR**

## ΧΡΗΣΗ ΚΑΙ ΦΡΟΝΤΙΔΑ ΜΗΧΑΝΗΣ ΜΠΑΤΑΡΙΑΣ

- Επαναφορτίζετε μόνο με το φορτιστή που έχει καθορίσει ο κατασκευαστής. Ένας φορτιστής που είναι κατάλληλος για έναν συγκεκριμένο τύπο συστοιχίας μπαταριών μπορεί να προκαλέσει πυρκαγιά εάν χρησιμοποιηθεί με κάποιον άλλον τύπο.
- Χρησιμοποιείτε το μηχάνημα μόνο με τις συστοιχίες μπαταριών που προορίζονται ειδικά για αυτό. Εάν χρησιμοποιηθεί οποιαδήποτε άλλη συστοιχία μπαταριών, μπορεί να προκληθεί τραυματισμός και πυρκαγιά.
- Όταν η συστοιχία μπαταριών δεν χρησιμοποιείται, φυλάσσετε τη μακριά από μεταλλικά αντικείμενα, όπως συνδετήρες, κέρματα, κλειδιά, καρφιά, βίδες ή άλλα μικρά μεταλλικά αντικείμενα, τα οποία μπορεί να δημιουργήσουν σύνδεση μεταξύ των ακροδεκτών. Το βραχυκύκλωμα των ακροδεκτών της συστοιχίας μπαταριών μπορεί να προκαλέσει εγκαύματα ή πυρκαγιά.
- Σε συνθήκες κακής χρήσης, μπορεί να διαρρεύσει υγρό από τη συστοιχία μπαταριών. Αποφύγετε την επαφή με αυτό. Σε περίπτωση τυχαίας επαφής, ξεπλύνετε καλά με νερό. Εάν το υγρό έρθει σε επαφή με τα μάτια, αναζητήστε επιπλέον ιατρική βοήθεια. Το υγρό που διαρρέει από τη συστοιχία μπαταριών μπορεί να προκαλέσει ερεθισμό ή εγκαύματα.
- Μην χρησιμοποιείτε τη συστοιχία μπαταριών ή τη μηχανή εάν έχουν υποστεί ζημιά ή έχουν τροποποιηθεί. Οι συστοιχίες μπαταριών που έχουν υποστεί ζημιά ή έχουν τροποποιηθεί μπορεί να έχουν απρόβλεπτη συμπεριφορά και να προκαλέσουν πυρκαγιά, έκρηξη ή τραυματισμό.
- Μην εκθέτετε τη συστοιχία μπαταριών ή τη μηχανή σε φωτιά ή υπερβολικά υψηλές θερμοκρασίες. Η έκθεση σε φωτιά ή θερμοκρασία πάνω από 130 °C μπορεί να προκαλέσει έκρηξη.
- Τηρείτε όλες τις οδηγίες φόρτισης και μη φορτίζετε τη συστοιχία μπαταριών ή το μηχάνημα εκτός του εύρους θερμοκρασίας που καθορίζεται στις οδηγίες. Εάν η φόρτιση δε γίνει σωστά ή πραγματοποιηθεί σε θερμοκρασία εκτός του καθορισμένου εύρους, η συστοιχία μπαταριών μπορεί να υποστεί ζημιά και να αυξηθεί ο κίνδυνος πυρκαγιάς.

## ΣΕΡΒΙΣ

- Το σέρβις του μηχανήματός σας πρέπει να γίνεται από εξειδικευμένο τεχνικό του σέρβις, χρησιμοποιώντας μόνο τα ίδια ανταλλακτικά. Αυτό θα διασφαλίσει τη διατήρηση της ασφάλειας του μηχανήματος.

- Μην επιχειρήσετε ποτέ να επισκευάσετε συστοιχία μπαταριών που έχει υποστεί ζημιά. Η συστοιχία μπαταριών πρέπει να επισκευάζεται μόνο από τον κατασκευαστή ή από εξουσιοδοτημένα κέντρα σέρβις.
- Εάν προκύψουν καταστάσεις που δεν καλύπτονται στο παρόν εγχειρίδιο, προσέχετε και εφαρμόστε κοινή λογική. Επικοινωνήστε με το κέντρο σέρβις της EGO για βοήθεια.

## ΦΥΛΑΞΤΕ ΑΥΤΕΣ ΤΙΣ ΟΔΗΓΙΕΣ

ΠΡΟΣΘΕΤΟΙ ΕΙΔΙΚΟΙ ΚΑΝΟΝΕΣ ΑΣΦΑΛΕΙΑΣ ΥΠΑΡΧΟΥΝ ΣΤΟ ΙΣΧΥΟΝ ΕΓΧΕΙΡΙΔΙΟ ΧΡΗΣΗΣ ΤΟΥ ΠΡΟΣΑΡΤΗΜΑΤΟΣ.

## ΤΕΧΝΙΚΕΣ ΠΡΟΔΙΑΓΡΑΦΕΣ

Τάση	56 V ---
Βάρος (χωρίς συστοιχία μπαταριών)	2,95 kg
Ζώνη συχνότητας λειτουργίας Bluetooth	2400-2438 MHz
Μέγιστη ισχύς μετάδοσης Bluetooth	5 dBm

## ΚΑΤΑΛΟΓΟΣ ΕΞΑΡΤΗΜΑΤΩΝ (ΕΙΚ. Α)

### ΠΕΡΙΓΡΑΦΗ

#### ΓΝΩΡΙΣΤΕ ΤΗΝ ΚΕΦΑΛΗ ΙΣΧΥΟΣ (Εικ. Α)

1. Πίσω λαβή
2. Ένδειξη Bluetooth®
3. Ένδειξη ταχύτητας
4. Ένδειξη κατάστασης μπαταρίας
5. Κουμπί λειτουργίας ταχύτητας
6. Δακτύλιος κατωφλίου
7. Μπροστινή λαβή
8. Άξονας κεφαλής ισχύος
9. Κουμπί πεταλούδα
10. Κουμπί αποδέσμευσης άξονα
11. Συζεύκτης
12. Μπάρα φραγής ασφάλειας
13. Θηλιά μάντα ώμου
14. Μοχλός ασφάλισης
15. Σκανδάλη μεταβλητής ταχύτητας

16. Κουμπί αποδέσμευσης μπαταρίας
17. Μάνταλο
18. Ιμάντας ώμου (ειδικό αξεσουάρ)

## ΣΥΝΑΡΜΟΛΟΓΗΣΗ

**⚠️ ΠΡΟΕΙΔΟΠΟΙΗΣΗ:** Σε περίπτωση που κάποια από τα εξαρτήματα έχουν υποστεί ζημιά ή λείπουν, μη χρησιμοποιήσετε το προϊόν, μέχρι να αντικατασταθούν. Η χρήση αυτού του προϊόντος με φθαρμένα ή ελλιπή εξαρτήματα μπορεί να έχει ως αποτέλεσμα σοβαρό τραυματισμό.

**⚠️ ΠΡΟΕΙΔΟΠΟΙΗΣΗ:** Αφαιρείτε πάντα τη συστοιχία μπαταριών από το προϊόν, όταν συναρμολογείτε εξαρτήματα, κάνετε ρυθμίσεις, πραγματοποιείτε καθαρισμό ή όταν το προϊόν δε χρησιμοποιείται.

### ΕΓΚΑΤΑΣΤΑΣΗ ΠΡΟΣΑΡΤΗΜΑΤΟΣ ΗΛΕΚΤΡΙΚΗΣ ΚΕΦΑΛΗΣ

**⚠️ ΠΡΟΕΙΔΟΠΟΙΗΣΗ:** Διαβάστε και κατανοήστε όλο το εγχειρίδιο χρήστη για κάθε προαιρετικό προσάρτημα που χρησιμοποιείται σε αυτή την ηλεκτρική κεφαλή και τηρείτε όλες τις προειδοποιήσεις και οδηγίες. Η μη τήρηση όλων των οδηγιών μπορεί να έχει ως αποτέλεσμα ηλεκτροπληξία, πυρκαγιά ή/και σοβαρό ατομικό τραυματισμό.

**⚠️ ΠΡΟΕΙΔΟΠΟΙΗΣΗ:** Η παρούσα κεφαλή ισχύος 56 V PHX1600 έχει σχεδιαστεί για χρήση μόνο με μοντέλα προσαρτημάτων της EGO που ορίζονται στο παρόν εγχειρίδιο χρήστη ή παρουσιάζονται μετέπειτα από την EGO για χρήση με την παρούσα κεφαλή ισχύος. Η χρήση άλλων, μη εγκεκριμένων προσαρτημάτων μπορεί να προκαλέσει σοβαρούς τραυματισμούς ή υλικές ζημιές.

**⚠️ ΠΡΟΕΙΔΟΠΟΙΗΣΗ:** Ποτέ μην εγκαθιστάτε, απομακρύνετε ή ρυθμίζετε οποιοδήποτε προσάρτημα ενώ λειτουργεί η κεφαλή ισχύος ή με τοποθετημένη την μπαταρία. Εάν δε σβήσετε τον κινητήρα και δεν αφαιρέσετε τη συστοιχία μπαταριών, μπορεί να προκληθεί σοβαρός τραυματισμός. **ΠΟΤΕ ΜΗ ΧΕΙΡΙΖΕΣΤΕ ΤΗΝ ΚΕΦΑΛΗ ΙΣΧΥΟΣ ΧΩΡΙΣ ΠΡΟΣΑΡΤΗΜΑ.**

Το προσάρτημα συνδέεται με την ηλεκτρική κεφαλή μέσω μιας συσκευής ζεύξης.

1. Σβήστε τον κινητήρα και αφαιρέστε τη συστοιχία μπαταριών.
2. Λασκάρτε την πεταλούδα.
3. Απομακρύνετε το τερματικό πώμα από το προσάρτημα. Ευθυγραμμίστε το βέλος στον άξονα προσαρτήματος με το βέλος στη συσκευή ζεύξης

και πιέστε τον άξονα προσαρτήματος μέσα στον συζεύκτη, έως ότου να ακούσετε έναν ήχο «κλικ» που υποδηλώνει ότι ο άξονας προσαρτήματος έχει τοποθετηθεί στη σωστή του θέση (Εικ. Β).

Εικ. Β Περιγραφή εξαρτημάτων, δείτε παρακάτω:

B-1	Άξονας προσαρτήματος	B-4	Βέλος στη συσκευή ζεύξης
B-2	Βέλος στον άξονα προσαρτήματος	B-5	Κουμπί αποδέσμευσης άξονα
B-3	Κουμπί πεταλούδα	B-6	Άξονας κεφαλής ισχύος

4. Τραβήξτε τον άξονα του προσαρτήματος για να βεβαιωθείτε ότι έχει κλειδώσει με ασφάλεια μέσα στη συσκευή ζεύξης. Εάν όχι, περιστρέψτε τον άξονα προσαρτήματος από τη μια πλευρά στην άλλη στη συσκευή ζεύξης, έως ότου κουμπώσει στη θέση του.
5. Σφίξτε με ασφάλεια την πεταλούδα.

**⚠️ ΠΡΟΕΙΔΟΠΟΙΗΣΗ:** Βεβαιωθείτε ότι η πεταλούδα έχει σφιχτεί πλήρως προτού θέσετε σε λειτουργία τον εξοπλισμό. Ελέγχετε την ανά τακτά χρονικά διαστήματα για το σφίξιμο ενώ χρησιμοποιείτε τη συσκευή, προς αποφυγή σοβαρού ατομικού τραυματισμού.

### ΑΠΟΜΑΚΡΥΝΣΗ ΤΟΥ ΠΡΟΣΑΡΤΗΜΑΤΟΣ ΑΠΟ ΤΗΝ ΚΙΝΗΤΗΡΙΑ ΚΕΦΑΛΗ

1. Σβήστε τον κινητήρα και αφαιρέστε τη συστοιχία μπαταριών.
2. Λασκάρτε την πεταλούδα.
3. Πιέστε το κουμπί αποδέσμευσης άξονα, και με πατημένο το κουμπί τραβήξτε ή συστρέψτε τον άξονα προσαρτήματος έξω από το συζεύκτη.

### ΠΡΟΣΑΡΤΗΣΗ ΚΑΙ ΡΥΘΜΙΣΗ ΤΗΣ ΜΠΡΟΣΤΙΝΗΣ ΧΕΙΡΟΛΑΒΗΣ

**⚠️ ΠΡΟΕΙΔΟΠΟΙΗΣΗ:** Αφαιρείτε πάντα τη συστοιχία μπαταριών από το προϊόν, όταν συναρμολογείτε εξαρτήματα, κάνετε ρυθμίσεις, πραγματοποιείτε καθαρισμό ή όταν το προϊόν δε χρησιμοποιείται.

1. Σταματήστε το μοτέρ και απομακρύνετε τη συστοιχία μπαταριών, εφόσον έχει εγκατασταθεί.
2. Χαλαρώστε την πεταλούδα και αφαιρέστε το μοχλό γρήγορης αποδέσμευσης, το μπλοκ σύσφιξης και την πεταλούδα από την μπροστινή χειρολαβή (Εικ. C1).

C1-1	Μπροστινή λαβή	C1-4	Πεταλούδα
C1-2	Μοχλός γρήγορης αποδέσμευσης	C1-5	Μπλοκ σύσφιξης
C1-3	Ράβδος φραγής ασφαλείας (μόνο για χρήση με το προσάρτημα θαμνοκοπτικού ή το εξάρτημα rotocut)		

**⚠ ΠΡΟΕΙΔΟΠΟΙΗΣΗ:** Όταν το μηχάνημα χρησιμοποιείται με το προσάρτημα θαμνοκοπτικού ή το εξάρτημα rotocut, η ράβδος φραγής ασφαλείας πρέπει επίσης να έχει εγκατασταθεί.

3. Ωθήστε την μπροστινή χειρολαβή επάνω στον άξονα μεταξύ του δακτυλίου κατωφλίου και του συζεύκτη, εξασφαλίστε ότι η μπροστινή χειρολαβή έχει τοποθετηθεί προς τα επάνω και κοιτάζει προς το άνω μέρος της πίσω χειρολαβής (Εικ. C2).
4. Εισαγάγετε το μπλοκ σύσφιξης μέσα στην εσοχή χειρολαβής (Εικ. C3).
5. Ευθυγραμμίστε το τμήμα εσοχής στην μπάρα φραγής με το προεξέχον τμήμα στην μπροστινή χειρολαβή, πιέστε την μπάρα φραγής επάνω στην μπροστινή χειρολαβή (Εικ. C4).

C4-1	Τμήμα εσοχής	C4-2	Προεξέχον τμήμα
------	--------------	------	-----------------

6. Τοποθετήστε τον μοχλό γρήγορης αποδέσμευσης και σφίξτε την πεταλούδα (Εικ. C5).
7. Τραβήξτε τον μοχλό γρήγορης αποδέσμευσης προς τα επάνω για να μετακινήσετε/περιστρέψετε την μπροστινή χειρολαβή σε μια άνετη θέση λειτουργίας (Εικ. C6).

**GR**

**⚠ ΠΡΟΕΙΔΟΠΟΙΗΣΗ:** Κατά την εγκατάσταση της φραγής ασφαλείας, για λόγους ασφαλείας, η πεταλούδα δεν μπορεί να λασκάρει κατά τη διάρκεια της ρύθμισης της θέσης λειτουργίας της μπροστινής λαβής.

8. Διπλώστε το μοχλό γρήγορης αποδέσμευσης για να ασφαλίσετε την μπροστινή χειρολαβή στη σωστή θέση (Εικ. C7).

**⚠ ΠΡΟΕΙΔΟΠΟΙΗΣΗ:** Ποτέ μη χρησιμοποιείτε το μηχάνημα χωρίς να έχει προσαρτηθεί με ασφάλεια η μπροστινή χειρολαβή.

## ΤΟΠΟΘΕΤΗΣΗ ΤΟΥ ΙΜΑΝΤΑ ΩΜΟΥ

Πιέστε το άγκιστρο караμπίνερ του ιμάντα για να το ανοίξετε και προσαρτήστε το επάνω στη θηλιά ιμάντα ώμου (Εικ. D1).

Υπάρχουν δύο τρόποι αποδέσμευσης του ιμάντα. Τον αφαιρείτε από τον ιμάντα απευθείας (Εικ. D2) ή πιέζετε το άγκιστρο караμπίνερ και αποσυνδέετε τον ιμάντα ώμου από τη θηλιά ιμάντα ώμου (Εικ. D3).

Όταν φοράτε τον ιμάντα, τίποτα δεν πρέπει να εμποδίζει την αποδέσμευση και την αφαίρεση του ιμάντα.

**⚠ ΠΡΟΕΙΔΟΠΟΙΗΣΗ:** Σε μια επείγουσα κατάσταση, αφαιρέστε τον από τον ώμο σας αμέσως, ανεξάρτητα από τη θέση του ιμάντα.

Μην χρησιμοποιείτε τον μονό ιμάντα ώμου και τον διπλό ιμάντα ώμου ταυτόχρονα.

## ΛΕΙΤΟΥΡΓΙΑ

**⚠ ΠΡΟΕΙΔΟΠΟΙΗΣΗ:** Η εξοικειώσή σας με αυτό το προϊόν δε θα πρέπει να σας κάνει λιγότερο προσεκτικούς. Θυμηθείτε πως ένα κλάσμα δευτερολέπτου απροσεξίας μπορεί να προκαλέσει σοβαρό τραυματισμό.

**⚠ ΠΡΟΕΙΔΟΠΟΙΗΣΗ:** Φοράτε πάντα προστασία για τα μάτια. Στην αντίθετη περίπτωση, ενδέχεται να υπάρξει εκτόξευση αντικειμένων στα μάτια σας και άλλοι πιθανοί σοβαροί τραυματισμοί.

**⚠ ΠΡΟΕΙΔΟΠΟΙΗΣΗ:** Μη χρησιμοποιείτε παρελκόμενα που δεν συνιστώνται από τον κατασκευαστή αυτού του προϊόντος. Η χρήση προσαρτημάτων ή παρελκόμενων που δε συνιστώνται από τον κατασκευαστή, ενέχει τον κίνδυνο σοβαρού τραυματισμού.

**⚠ ΠΡΟΕΙΔΟΠΟΙΗΣΗ:** ΠΟΤΕ ΜΗ ΧΕΙΡΙΞΕΤΕ ΤΗΝ ΚΕΦΑΛΗ ΙΣΧΥΟΣ ΧΩΡΙΣ ΠΡΟΣΑΡΤΗΜΑ.

## ΤΟΠΟΘΕΤΗΣΗ/ΑΦΑΙΡΕΣΗ ΤΗΣ ΣΥΣΤΟΙΧΙΑΣ ΜΠΑΤΑΡΙΩΝ

**ΣΗΜΕΙΩΣΗ:** Φορτίστε τη συστοιχία μπαταριών πλήρως πριν την πρώτη χρήση.

### Τοποθέτηση

Ευθυγραμμίστε τις νευρώσεις της μπαταρίας με τις οπές τοποθέτησης και πιέστε τη συστοιχία μπαταριών κάτω, μέχρι να ακούσετε έναν ήχο «κλικ» (Εικ. E1).

Εικ. E1 Περιγραφή εξαρτημάτων δείτε παρακάτω:

E1-1	Υποδοχή τοποθέτησης	E1-2	Αυλάκι
------	---------------------	------	--------

### Αφαίρεση

Πιέστε το κουμπί αποδέσμευσης μπαταρίας και τραβήξτε έξω τη συστοιχία μπαταριών (Εικ. Ε2).

**⚠ ΠΡΟΕΙΔΟΠΟΙΗΣΗ:** Προς αποφυγή σοβαρού τραυματισμού, αφαιρείτε πάντοτε τη συστοιχία μπαταριών και διατηρείτε τα χέρια μακριά από το μοχλό ασφάλισης και τη σκανδάλη μεταβλητής ταχύτητας όταν μεταφέρετε το ηλεκτρικό εργαλείο.

### ΕΚΚΙΝΗΣΗ/ΣΤΑΜΑΤΗΜΑ ΤΗΣ ΚΕΦΑΛΗΣ ΙΣΧΥΟΣ

**⚠ ΠΡΟΕΙΔΟΠΟΙΗΣΗ:** ΠΟΤΕ ΜΗ ΧΕΙΡΙΖΕΣΤΕ ΤΗΝ ΚΕΦΑΛΗ ΙΣΧΥΟΣ ΧΩΡΙΣ ΠΡΟΣΑΡΤΗΜΑ. Μην επιχειρήσετε να εκκινήσετε την κεφαλή ισχύος χωρίς προσάρτημα.

### Εκκίνηση της κεφαλής ισχύος (Εικ. F)

1. Μετακινήστε το μοχλό ασφάλισης προς τα εμπρός και κατόπιν πιέστε τη σκανδάλη μεταβλητής ταχύτητας. Η κεφαλή ισχύος θα εκκινήθει.
2. Η ταχύτητα περιστροφής του μηχανήματος ελέγχεται με τη σκανδάλη μεταβλητής ταχύτητας. Μεγαλύτερη πίεση στη σκανδάλη επιφέρει υψηλότερη ταχύτητα. Μικρότερη πίεση στη σκανδάλη επιφέρει χαμηλότερη ταχύτητα. Ρυθμίστε την ταχύτητα ώστε να ανταποκρίνεται στην εν λόγω εργασία.

**ΣΗΜΕΙΩΣΗ:** Το μοτέρ εκκινείται μόνο όταν ο μοχλός ασφάλισης μετακινείται προς τα εμπρός και η σκανδάλη μεταβλητής ταχύτητας πιέζεται ταυτόχρονα.

F-1	Μοχλός ασφάλισης	F-2	Σκανδάλη μεταβλητής ταχύτητας
-----	------------------	-----	-------------------------------

### Σταμάτημα της κεφαλής ισχύος

Μετακινήστε το προσάρτημα μακριά από την περιοχή κοπής και αποδεσμεύστε τη σκανδάλη μεταβλητής ταχύτητας για να σταματήσει η κεφαλή ισχύος.

**⚠ ΠΡΟΕΙΔΟΠΟΙΗΣΗ:** Πάντα αφαιρείτε τη συστοιχία μπαταριών από την κεφαλή ισχύος κατά τη διάρκεια διαλειμμάτων εργασίας και μετά την ολοκλήρωση της εργασίας.

### Αλλαγή της βαθμίδας ταχύτητας (Εικ. G)

Το παρόν μηχανήμα διαθέτει τρεις λειτουργίες ταχύτητας.

Η λειτουργία ταχύτητας αλλάζει με κάθε πάτημα του κουμπιού λειτουργίας ταχύτητας.

Η ένδειξη ταχύτητας προβάλλει την ενεργή βαθμίδα ταχύτητας: μια λυχνία υποδηλώνει χαμηλή ταχύτητα, δύο λυχνίες υποδηλώνουν μέση ταχύτητα, τρεις λυχνίες υποδηλώνουν υψηλή ταχύτητα. Η λειτουργία χαμηλής ταχύτητας παρέχει καλύτερο έλεγχο της μηχανής και περισσότερο χρόνο λειτουργίας ανά φόρτιση.









**ΣΗΜΕΙΩΣΗ:** Η λειτουργία ταχύτητας μπορεί να ρυθμιστεί προτού ενεργοποιηθεί το μηχανήμα ή κατά τη διάρκεια της λειτουργίας.

Όταν η μηχανή εκκινείται εκ νέου μετά από διάλειμμα, η λειτουργία ταχύτητας επιστρέφει στην προηγούμενη ταχύτητα.

G-1	Ένδειξη ταχύτητας	G-3	Ένδειξη Bluetooth®
G-2	Ένδειξη κατάστασης μπαταρίας	G-4	Κουμπί λειτουργίας ταχύτητας

## ΕΝΔΕΙΞΗ ΚΑΤΑΣΤΑΣΗΣ ΜΠΑΤΑΡΙΑΣ ΚΑΙ ΕΝΔΕΙΞΗ ΤΑΧΥΤΗΤΑΣ

Η ένδειξη κατάστασης μπαταρίας δείχνει το επίπεδο φόρτισης και την κατάσταση λειτουργίας της συστοιχίας μπαταριών, ενώ η ένδειξη ταχύτητας δείχνει την κατάσταση λειτουργίας της μηχανής, σύμφωνα με το παρακάτω διάγραμμα. Η ένδειξη κατάστασης μπαταρίας και η ένδειξη ταχύτητας ανάβουν κατά την ενεργοποίηση του μηχανήματος ή εάν πατηθεί το κουμπί λειτουργίας ταχύτητας.

	Ενδεικτικές λυχνίες	Επεξήγηση
Ένδειξη κατάστασης μπαταρίας	Σταθερά πράσινη 	Επίπεδο φόρτισης μπαταρίας από 20% έως 100%
	Αναβοσβήνει πράσινη 	Επίπεδο φόρτισης μπαταρίας από 10% έως 20%
	Ανάβει σταθερά κόκκινη 	Επίπεδο φόρτισης μπαταρίας μικρότερο από 10%
	Αναβοσβήνει κόκκινη 	Η συστοιχία μπαταριών έχει σχεδόν αδειάσει και πρέπει να φορτιστεί αμέσως.
	Ανάβει σταθερά πορτοκαλί 	Η συστοιχία μπαταριών έχει υπερθερμανθεί. Επιτρέψτε να κρυώσει η συστοιχία μπαταριών έως ότου η θερμοκρασία πέσει κάτω από τους 67°C. Δείτε «Προστασία μπαταρίας από υπερθέρμανση» παρακάτω.
	Αναβοσβήνει εναλλάξ κόκκινο/πράσινο 	Ηλεκτρονική βλάβη συστοιχίας μπαταριών. Αντικαταστήστε τη συστοιχία μπαταριών ή επικοινωνήστε με την εξυπηρέτηση πελατών της EGO. Δείτε «Προστασία μπαταρίας από ηλεκτρονικές βλάβες».
Ένδειξη ταχύτητας (η εικόνα δείχνει την υψηλή ταχύτητα)	Σταθερά πράσινη 	Η μηχανή λειτουργεί σωστά.
	Ανάβει σταθερά πορτοκαλί 	Η μηχανή έχει υπερθερμανθεί. Αφήστε τη μηχανή να κρυώσει, ώσπου η θερμοκρασία να πέσει κάτω από τους 80 °C. Δείτε «Προστασία μηχανήματος από υπερθέρμανση» παρακάτω.
	Αναβοσβήνει πορτοκαλί 	Η μηχανή έχει υπερφορτωθεί. Δείτε «Προστασία μηχανήματος από υπερφόρτωση» παρακάτω.

GR

### Προστασία μπαταρίας από υπερθέρμανση

Εάν η θερμοκρασία της μπαταρίας υπερβεί τους 70 °C κατά τη διάρκεια της λειτουργίας, το κύκλωμα προστασίας από υπερθέρμανση θα απενεργοποιήσει αμέσως τη μηχανή, ώστε να προφυλάξει τη συστοιχία μπαταριών από ζημιές υπερθέρμανσης. Η ένδειξη κατάστασης μπαταρίας θα ανάβει σταθερά πορτοκαλί. Αποδεσμεύστε τη σκανδάλη και περιμένετε ώσπου να κρυώσει η υπερθερμασμένη μπαταρία και η ένδειξη να γίνει πράσινη. Στη συνέχεια, επανεκκινήστε τη μηχανή.

### Προστασία μπαταρίας από ηλεκτρονικές βλάβες

Όταν προκύπτει ηλεκτρονική βλάβη στη συστοιχία μπαταριών, ο δείκτης κατάστασης μπαταρίας αναβοσβήνει εναλλάξ κόκκινο/πράσινο και η μηχανή σβήνει εντός 3 δευτερολέπτων. Αντικαταστήστε τη συστοιχία μπαταριών ή επικοινωνήστε με την εξυπηρέτηση πελατών της EGO.

### Προστασία μηχανής από υπερφόρτωση

Αυτό το μηχανήμα διαθέτει μια ενσωματωμένη προστασία κυκλώματος υπερφόρτωσης. Εάν υπερφορτωθεί η μηχανή, ο κινητήρας ακινητοποιείται και η ένδειξη ταχύτητας αναβοσβήνει πορτοκαλί. Αφαιρέστε τη συστοιχία μπαταριών από τη μηχανή και, στη συνέχεια, τοποθετήστε εκ νέου τη συστοιχία μπαταριών και επανεκκινήστε τη μηχανή. Μειώστε το φορτίο στο μηχανήμα, αποφεύγοντας υπερβολικά μακριά ή υπερμεγέθη νήματα κοπής ή κοπή βαριών/ξύλων θάμνων.

### Προστασία μηχανής από υπερθέρμανση

Εάν η θερμοκρασία του μηχανήματος υπερβεί τους 90 °C κατά τη διάρκεια της λειτουργίας, το κύκλωμα προστασίας από υπερθέρμανση θα απενεργοποιήσει αμέσως το μηχανήμα για την προστασία από ζημιές υπερθέρμανσης. Η ένδειξη ταχύτητας θα ανάβει σταθερά πορτοκαλί.

Αποδεσμεύστε τη σκανδάλη και περιμένετε ώσπου να κρυώσει η υπερθερμασμένη μηχανή και η ένδειξη ταχύτητας να γίνει πράσινη. Στη συνέχεια, επανεκκινήστε τη μηχανή.

### ΤΕΧΝΟΛΟΓΙΑ ΕΠΙΚΟΙΝΩΝΙΑΣ

Για πληροφορίες σχετικά με την πλήρη σειρά συνδεδεμένων προϊόντων και υπηρεσιών, συμπεριλαμβανομένων των οδηγιών σύνδεσης, σκανάρετε τον κωδικό QR κατωτέρω ή επισκεφθείτε τον ιστότοπο [www.egopowerplus.eu/connect](http://www.egopowerplus.eu/connect).



## ΣΥΝΤΗΡΗΣΗ

**⚠️ ΠΡΟΕΙΔΟΠΟΙΗΣΗ:** Πριν από τον έλεγχο, τον καθαρισμό ή τη συντήρηση της μονάδας, σβήστε τον κινητήρα, περιμένετε ώσπου να ακινητοποιηθούν όλα τα κινούμενα εξαρτήματα και αφαιρέστε τη συστοιχία μπαταριών. Η μη τήρηση των οδηγιών μπορεί να οδηγήσει σε σοβαρό τραυματισμό ή υλικές ζημιές.

**⚠️ ΠΡΟΕΙΔΟΠΟΙΗΣΗ:** Κατά τη συντήρηση, χρησιμοποιείτε μόνο όμοια ανταλλακτικά. Η χρήση οποιωνδήποτε άλλων εξαρτημάτων μπορεί να είναι επικίνδυνη ή να προκαλέσει ζημιά στο προϊόν. Προκειμένου να διασφαλιστεί η ασφάλεια και η αξιοπιστία, όλες οι επισκευές που δεν αναφέρονται σε αυτές τις οδηγίες συντήρησης πρέπει να διεξάγονται από εξειδικευμένο τεχνικό σέρβις.

**ΕΙΔΟΠΟΙΗΣΗ:** Πριν από κάθε χρήση, ελέγχετε πλήρως το προϊόν για φθορά, ελλειπή ή χαλαρά εξαρτήματα, όπως βίδες, παξιμάδια, μπουλόνια, πώματα, κτλ. Σφίξτε με ασφάλεια όλους τους σφιγκτήρες και τα πώματα και μη θέσετε σε λειτουργία το προϊόν προτού να αποκατασταθούν όλα τα ελλειπή ή φθορά εξαρτήματα. Επικοινωνήστε με την υπηρεσία εξυπηρέτησης πελατών ή με έναν εξειδικευμένο τεχνικό του σέρβις.

### ΓΕΝΙΚΗ ΣΥΝΤΗΡΗΣΗ

Αποφεύγετε τη χρήση διαλυτών κατά τον καθαρισμό των πλαστικών εξαρτημάτων. Τα περισσότερα πλαστικά είναι ευπαθή στη χρήση διαφόρων τύπων διαλυτών του εμπορίου και καταστρέφονται από τη χρήση τους. Χρησιμοποιείτε καθαρό πανί για την απομάκρυνση βρωμιάς, σκόνης, λαδιού, γράσου, κτλ.

### ΚΑΘΑΡΙΣΜΟΣ ΤΗΣ ΗΛΕΚΤΡΙΚΗΣ ΚΕΦΑΛΗΣ

1. Σβήστε τον κινητήρα και αφαιρέστε τη συστοιχία μπαταριών.
2. Καθαρίστε τους ρύπους και τα υπολείμματα από την ηλεκτρική κεφαλή χρησιμοποιώντας ένα νωπό πανί με ήπιο απορρυπαντικό.

**ΣΗΜΕΙΩΣΗ:** Μη χρησιμοποιείτε κανένα δραστικό απορρυπαντικό στο πλαστικό περίβλημα ή τη χειρολαβή. Αυτά μπορούν να καταστραφούν από ορισμένα αρωματικά έλαια, όπως πεύκου και λεμονιού.

### ΑΠΟΘΗΚΕΥΣΗ ΤΗΣ ΚΕΦΑΛΗΣ ΙΣΧΥΟΣ

1. Απομακρύνετε τη συστοιχία μπαταριών από την ηλεκτρική κεφαλή πριν την αποθήκευση.
2. Καθαρίστε όλα τα ξένα σώματα από την ηλεκτρική κεφαλή.
3. Να αποθηκεύεται σε χώρο στον οποίο δεν έχουν πρόσβαση παιδιά.
4. Να διατηρείται μακριά από διαβρωτικές ουσίες, όπως χημικές ουσίες και αποπαγωτικά άλατα κήπου.

### ΠΡΟΣΤΑΣΙΑ ΤΟΥ ΠΕΡΙΒΑΛΛΟΝΤΟΣ



Μην απορρίπτετε ηλεκτρολογικό εξοπλισμό, το φορτιστή μπαταρίας και τις συστοιχίες μπαταριών/επαναφορτιζόμενες μπαταρίες στα οικιακά απορρίμματα!

Μεταφέρετε αυτό το προϊόν σε εξουσιοδοτημένο κέντρο ανακύκλωσης και διαθέστε το για ξεχωριστή συλλογή. Τα ηλεκτρικά εργαλεία πρέπει να επιστρέφονται σε περιβαλλοντικά συμβατή μονάδα ανακύκλωσης.

Εάν οι ηλεκτρικές συσκευές απορριφθούν στην ύπαιθρο ή σε χλωματερές, τότε είναι πιθανό να διαρρεύσουν επικίνδυνες ουσίες στα υπόγεια ύδατα, με αποτέλεσμα να περάσουν στην τροφική αλυσίδα, προκαλώντας ζημιές στην υγεία και την φυσική σας κατάσταση.

GR



## ΑΝΤΙΜΕΤΩΠΙΣΗ ΠΡΟΒΛΗΜΑΤΩΝ

Ανατρέξτε στο αντίστοιχο εγχειρίδιο χρήσης του προσαρτήματος.

## ΕΓΓΥΗΣΗ

### ΠΟΛΙΤΙΚΗ ΕΓΓΥΗΣΗΣ EGO

Επισκεφθείτε την ιστοσελίδα [egopowerplus.eu](http://egopowerplus.eu) για όλους τους όρους και τις προϋποθέσεις της πολιτικής εγγύησης EGO.

GR

200

ΚΕΦΑΛΗ ΙΣΧΥΟΣ ΠΟΛΛΩΝ ΕΡΓΑΛΕΙΩΝ 56 VOLT — PHX1600



## TÜM TALIMATLARI OKUYUN!



KULLANIM KILAVUZUNU OKUYUN

## GÜVENLİK SEMBOLLERİ

Güvenlik sembollerinin amacı olası tehnelere dikkatinizi çekmektir. Güvenlik sembolleri ve yanlarındaki açıklamalar özel dikkat ve anlayış göstermenizi gerektirir. Uyarı sembolleri kendi başlarına herhangi bir tehlikeyi gidermez. Sembollerde belirtilen talimatlar ve uyarılar uygun kaza önleme tedbirlerinin yerine geçmez.

**⚠ UYARI:** Bu makineyi kullanmadan önce **"TEHLİKE"**, **"UYARI"** ve **"DİKKAT"** gibi tüm güvenlikle ilgili uyarı sembollerini içeren bu Kullanım Kılavuzundaki tüm güvenlik talimatlarını okuyup anladığınızdan emin olun. Aşağıdaki talimatların tamamına uyulmaması elektrik çarpması, yangın ve/veya ciddi fiziksel yaralanma ile sonuçlanabilir.

## SEMBOLÜN ANLAMI

**⚠ GÜVENLİK UYARISI SEMBOLÜ:** TEHLİKE, UYARI VEYA DİKKAT durumlarını gösterir. Diğer semboller veya resimlerle birlikte kullanılabilir.



**⚠ UYARI:** Makineler kullanılırken yabancı nesnelere gözlerinize fırlayabilir ve bu da gözlerinize ciddi biçimde zarar verebilir. Makineyi kullanmaya başlamadan önce daima göz koruması veya yan siperleri olan koruyucu gözlük takın ve gerektiğinde tam yüz siperi kullanın. Gözlük üzerinde kullanım için Geniş Görüşlü Güvenlik Maskesi takmanızı veya yan siperleri olan standart koruyucu gözlük takmanızı öneririz.

## GÜVENLİK TALİMATLARI

Bu sayfada, bu ürün üzerinde görülebilecek güvenlik sembolleri gösterilmekte ve açıklanmaktadır. Makineyi monte etmeye ve kullanmaya başlamadan önce makineye ilişkin tüm talimatları okuyup anlayın ve bu talimatlara uyun.

	Güvenlik Uyarısı	Olası bir yaralanma tehlikesi olduğunu belirtir.
--	------------------	--

	Kullanma kılavuzunu okuyun	Yaralanma riskini azaltmak için kullanıcı bu ürünü kullanmadan önce kullanım kılavuzunu okuyup anlamalıdır.
	Koruyucu Gözlük Takın	Bu ürünü kullanırken daima göz koruması, yan siperleri olan koruyucu gözlük ya da tam yüz maskesi takın.
	Kulak Koruması Takın	Bu ürünü kullanırken daima kulak koruması kullanın.
	Koruyucu Kask Takın	Başınızı korumak için onaylanmış bir kask takın.
	Koruyucu Eldiven Takın	Bıçağa veya bıçak muhafazasına dokunurken eldiven giyerek ellerinizi koruyun.
	Koruyucu Ayakkabı Giyin	Bu cihazı kullanırken kaymaz emniyet ayakkabıları giyin.
	Fırlayan nesnelere dikkat edin	Kullanıcıyı fırlayan cisimlere karşı dikkatli olması için uyarır.
	Bıçağın kuvvetle itilmesine karşı dikkatli olun	Bıçak itmesine karşı dikkatli olun.
	Bakım yapmadan önce aküyü çıkarın	Bakım yapmadan önce akü bağlantısını kesmesi için kullanıcıyı uyarır.
	Bluetooth®	Bluetooth® Sembölü
	İçin aşırı sıcaklık koruması POWERLOAD™ sistemi	Uzun süre çalıştıktan sonra kesme misinasını hemen sararken, POWERLOAD™ sistemi aşırı sıcaklık koruması nedeniyle çalışmayı durdurabilir.
	CE	Bu ürün, yürürlükteki AB yönetmeliklerine uygundur.

TR

<b>UK CA</b>	UKCA	Bu ürün, yürürlükteki Birleşik Krallık yasalarına uygundur.
	WEEE	Atık elektrikli ürünler, evsel atıklar ile birlikte bertaraf edilmemelidir. Yetkili bir geri dönüşüm merkezine teslim edilmelidir.
IPX5	Giriş Koruma Derecesi	Su jetlerine karşı koruma
V	Volt	Voltaj
mm	Milimetre	Uzunluk veya boyut
cm	Santimetre	Uzunluk veya boyut
kg	Kilogram	Ağırlık
	Doğru Akım	Akımın türü veya özelliği

**NOT:** Bluetooth® işareti ve logoları, Bluetooth SIG, Inc. şirketinin tescilli ticari markalarıdır ve bu tür işaretlerin EGO tarafından her türlü kullanımı lisanslıdır.

## AKÜ/BATARYA İLE ÇALIŞAN MAKİNELER İÇİN GENEL GÜVENLİK UYARILARI

**⚠ UYARI:** Tüm güvenlik uyarılarını ve talimatlarını okuyun. Uyarılara ve talimatlara uyulmaması halinde elektrik çarpması, yangın ve/veya ciddi yaralanmalar meydana gelebilir.

**Tüm uyarı ve talimatları gelecekte başvuru amacıyla muhafaza edin.**

Uyarılarda geçen "makine" terimi, elektrikle çalışan (kablolu) veya akü ile çalışan (kablosuz) makinenizi ifade eder.

## ÇALIŞMA ALANI GÜVENLİĞİ

- Çalışma alanını temiz ve iyi aydınlatılmış tutun. Dağınık veya karanlık alanlar kazalara yol açar.
- Makineleri yanıcı sıvılar, benzin veya toz gibi maddelerin bulunduğu patlayıcı ortamlarda çalıştırmayın. Makineler, tozları veya dumanları tutuşturabilecek kıvılcımlar oluşturur.
- Bir makineyi kullanırken çocukları ve etraftaki kişileri uzakta tutun. Dikkatinizin dağılması kontrolü kaybetmenize neden olabilir.

## ELEKTRİK GÜVENLİĞİ

- Makine fişleri prize uygun olmalıdır. Fiş üzerinde asla değişiklik yapmayın. Topraklı (topraklamalı) makineler için herhangi bir adaptör fişi kullanmayın. Üzerinde değişiklik yapılmamış fişler ve uygun prizler elektrik çarpması riskini azaltır.
- Borular, radyatörler, fırınlar ve buzdolapları gibi topraklanmış yüzeylerle temastan kaçınınız. Topraklanmış yerlerle temas etmeden halinde elektrik çarpması riski artar.
- Makineleri yağmura veya ıslak koşullara maruz bırakmayın. Elektrikli alet içine giren su, elektrik çarpması riskini artırır.
- Kabloyu hatalı kullanmayın. Kabloyu asla makineyi taşımak, çekmek veya fişi prizden çıkarmak için kullanmayın. Kabloyu sıcağın, yağdan, keskin kenarlardan veya hareketli parçalardan uzak tutun. Hasarlı veya birbirine dolaşmış kablolar elektrik çarpması riskini artırır.
- Bir makineyi dışarıda çalıştırırken, dış mekân kullanımını için uygun bir uzatma kablosu kullanın. Dış mekânda kullanıma uygun bir kablo kullanılması elektrik çarpması riskini azaltır.
- Makinenin rutubetli bir ortamda kullanılması gerekirse kaçak akım rölesi bulunan bir şebeke kullanın. GFCI (toprak hata devre kesicisi) kullanımı elektrik çarpması riskini azaltır.

## KİŞİSEL GÜVENLİK

- Makineyi kullanırken daima dikkatli olun, yaptığınız işe yoğunlaşın ve sağduyulu davranın. Makineyi yorgunken ya da uyuşturucu, alkol ya da ilaç etkisi altındayken kullanmayın. Makineleri kullanırken bir anlık dikkatsizlik ciddi yaralanmayla sonuçlanabilir.
- Kişisel koruyucu ekipman kullanın. Daima koruyucu gözlük takın. Koşullara uygun toz maskesi, kaymaz emniyet ayakkabıları, kask veya işitme koruması gibi koruyucu ekipman kullanılması yaralanmaları azaltır.
- Yanlışlıkla çalıştırmaktan kaçınınız. Makinenin güç kaynağı ve/veya akü ile bağlantısını yapmadan, kaldırmadan veya taşımadan önce açma/kapatma düğmesinin kapalı olduğundan emin olun. Parmağınız açma/kapatma düğmesinin üzerinden kayarak veya çalışır haldeyken makineleri taşımak kazalara davetiye çıkarır.
- Makineye takılı herhangi bir alyan veya anahtar varsa makineyi çalıştırmadan önce bunları çıkarın. Makinenin döner parçalarına takılı bir alyan veya anahtar yaralanmalara neden olabilir.

- **Dengesiz bir duruşla çalışma yapmayın. Çalışma süresince ayaklarınızı sağlam basın ve dengeyi koruyun.** Bu sayede beklenmedik durumlarda makine daha iyi kontrol edilebilir.
- **Uygun bir şekilde giyinin. Bol giysiler giymeyin veya takı takmayın. Saçlarınızı, elbiselerinizi ve eldivenlerinizi hareketli parçalardan uzak tutun.** Bol giysiler, takılar veya uzun saçlar hareketli parçalara takılabilir.
- **Toz emme ve toplama araçlarının bağlantısı için sağlanan cihazlar varsa bunların takılı olduğundan ve düzgün bir biçimde kullanıldığından emin olun.** Toz tutucu cihazların kullanımı tozdan kaynaklanabilecek tehlikeleri azaltabilir.
- **Aletleri sık kullanarak edindiğiniz alışkanlık rahat olmanıza ve aletin güvenlik ilkelerini göz ardı etmenize neden olmamalıdır.** Dikkatsiz bir hareket, bir saniyeden daha kısa bir sürede ağır yaralanmalara neden olabilir.
- **Kesici makineleri keskin ve temiz tutun.** Keskin kesim kenarlarına sahip, bakımı düzgün yapılmış kesim makineleri daha az sorun çıkarır ve kontrolü kolaydır.
- **Makineyi, aksesuarlarını ve makine uçlarını vb. çalışma şartlarını ve yapılacak işi dikkate alarak bu talimatlara uygun şekilde kullanın.** Makinenin kullanım amacı dışındaki işlerde kullanılması tehlikeli durumlara neden olabilir.
- **Tutma saplarını/kollarını ve kavrama yüzeylerini kuru, temiz, benzin ve yağdan uzak tutun.** Kaygan tutma kolları ve kavrama yüzeyleri, makinenin beklenmeyen durumlarda güvenli bir şekilde tutulmasına ve kontrol edilmesine izin vermez.
- **Bu 56 V elektrikli alet başlığı PHX1600, sadece aşağıdaki EGO aparatlarıyla veya bu elektrikli alet başlığıyla kullanım için EGO tarafından daha sonra piyasaya sürülecek ürünlerle kullanılabilir.**
  - Sadece aşağıda listelenen akü takımlarını ve şarj cihazlarını kullanın.
  - Güvenlik nedeniyle çalışma sırasında dengeyi korumak için belirli EGO aparatlarıyla birlikte kullanırken lütfen aşağıdaki listeye göre uygun akü takımlarını seçin:

#### MAKİNE KULLANIMI VE BAKIMI

- **Makineyi zorlamayın. Uygulamanız için doğru makineyi kullanın.** Doğru makine, tasarımına uygun değerlerde kullanıldığında daha iyi ve daha güvenli çalışır.
- **Açma/kapatma düğmesi çalışmıyorsa makineyi kullanmayın.** Açma/kapama düğmesi ile kontrol edilemeyen bir makine tehlikelidir ve onarılması gerekir.
- **Herhangi bir ayar işlemi, aksesuar değişimi veya makinelerin depolanması öncesinde fişi prizden çekin ve/veya akü/batarya takımını elektrikli aletten çıkarın.** Bu tür önleyici güvenlik önlemleri, makinenin yanlışlıkla çalışması riskini azaltır.
- **Kullanılmayan makineleri çocukların erişemeyeceği bir yerde saklayın ve makine veya bu talimatlar hakkında bilgi sahibi olmayan kişilerin makineyi çalıştırmasına izin vermeyin.** Makineler eğitimsiz kullanıcıların elinde tehlikelidir.
- **Makinelerin ve aksesuarların bakımını yapın.** Hareketli parçaların kusursuz olarak işlev görüp görmediğini ve sıkışıp sıkışmadığını, parçaların hasarlı olup olmadığını ve makinenin çalışmasını etkileyebilecek tüm diğer koşulları kontrol edin. Hasar görmüşse kullanmadan önce makineyi tamir ettirin. Kazaların çoğu, elektrikli alet bakımının yeterli şekilde yapılmamasından kaynaklanır.

APARAT TÜRÜ	MODEL NUMARASI	AKÜ TAKIMI	ŞARJ CİHAZI
Misinalı Çim Biçme Makinesi	STA1500	BA1400, BA2800, BA1400T, BA2240T, BA2242T, BA2800T, BH1001+BA4200, BH1001+BA3360T, BH1001+BA4200T, BH1001+BA5600T, BH1001+BA6720T *BH1001: Sırt çantası bağlantısı	CH2100E, CH3200E, CH5500E, CH7000E, CH7000E-T
Misinalı Çim Biçme Makinesi	STA1600	BA1400, BA1400T, BA2240T, BH1001+BA2800, BH1001+BA4200, BH1001+BA2242T, BH1001+BA2800T, BH1001+BA3360T, BH1001+BA4200T, BH1001+BA5600T, BH1001+BA6720T *BH1001: Sırt çantası bağlantısı	
Misinalı Çim Biçme Makinesi	STA1700	BA1400, BA1400T, BA2240T, BA2242T, BH1001+BA2800, BH1001+BA4200, BH1001+BA2800T, BH1001+BA3360T, BH1001+BA4200T, BH1001+BA5600T, BH1001+BA6720T *BH1001: Sırt çantası bağlantısı	
Fırçalı Kesici	BCA1200	BA1400, BA2800, BA1400T, BA2240T, BA2242T, BA2800T	
Rotocut Aparatı	RTA2300	BA6720T	
Çit Düzeltici	HTA2000	BA1400, BA1400T, BA2240T, BA2242T, BA2800, BA2800T, BA3360T, BA4200, BA4200T, BA5600T, BA6720T	
Çit Düzeltici	HTA2000S		
Uzatmalı Testere	PSA1000		
Kenar Düzeltme Aparatı	EA0800		
Güç Anahtarı	CTA9500		
Sert Fırça	BBA2100		
Kar küreği	SSA1200		
Zeytin Silkleme Makinesi	OSA1000		
Çim havalandırıcı	DA1400		

## AKÜ/BATARYA İLE ÇALIŞAN MAKİNELERİN KULLANIMI VE BAKIMI

- **Sadece üretici tarafından belirtilen şarj cihazı ile şarj edin.** Bir akü/batarya takımı türü için uygun olan şarj cihazı, başka bir akü/batarya ile kullanıldığında yangın riski oluşturabilir.
- **Makineleri sadece özel olarak tasarlanan akülerle birlikte kullanın.** Başka akü/batarya takımlarının kullanımı yaralanma ve yangın tehlikesi oluşturabilir.
- **Akü/Bataryanın kullanımında olmadığı durumlarda bataryayı atış, bozuk para, anahtar, çivi, vida veya batarya kutupları arasında kısa devre yapabilecek diğer metal nesnelere uzak tutun.** Akü/Batarya kutuplarının kısa devre yapılması yangın veya yanıklara neden olabilir.

- **Kötü şartlar altında aküden sıvı akışı olabilir; bu sıvı ile temas etmekten kaçının.** Yanlışlıkla temas edilirse etkilenen bölgeyi su ile yıkayın. Sıvı göze temas ederse ayrıca tıbbi yardım alın. Aküden/bataryadan akan sıvı tahriş veya yanıklara neden olabilir.
- **Hasarlı veya üzerinde değişiklik yapılmış bir aküyü veya makineyi kullanmayın.** Hasarlı veya üzerinde değişiklik yapılmış aküler/bataryalar yangın, patlama veya yaralanma riskine neden olacak şekilde beklenmeyen davranışlar gösterebilir.
- **Akü/Batarya takımını veya makineyi ateşe veya aşırı sıcaklıklara maruz bırakmayın.** Ateşe veya 130 °C'nin üzerindeki sıcaklıklara maruz kalması patlamaya neden olabilir.

- Tüm şarj talimatlarına uyun ve akü takımını veya makineyi talimatlarda belirtilen sıcaklık aralığının dışındaki sıcaklıklarda şarj etmeyin. Hatalı veya belirtilen sıcaklık aralığının dışındaki sıcaklıklarda şarj etmek, aküye/bataryaya zarar verebilir ve yangın riskini artırır.

#### SERVİS

- Makinenizi sadece orijinal yedek parça kullanan yetkili bir servis personeline tamir ettirin. Bu sayede makinenin güvenliğinin korunması sağlanır.
- Asla hasarlı akülere/bataryalara bakım-onarım yapmayın. Akülerin/bataryaların bakımı sadece üretici veya yetkili servisler tarafından yapılmalıdır.
- Bu kılavuzda yer almayan durumlar meydana gelirse dikkatli ve sağlıklı davranın. Yardım için EGO Servis Merkeziyle irtibata geçin.

#### BU TALİMATLARI SAKLAYIN

EK ÖZEL GÜVENLİK KURALLARI İLGİLİ APARATIN KULLANIM KILAVUZUNDA BULUNABİLİR.

## TEKNİK ÖZELLİKLER

Voltaj	56 V ---
Ağırlık (Akü takımı hariç)	2,95 kg
Bluetooth Çalışma Frekansı Bandı	2400-2438 MHz
Bluetooth Maksimum İletim Gücü	5 dBm

## AMBALAJ İÇERİĞİ (ŞEK. A)

### AÇIKLAMA

#### GÜÇ BAŞLIĞINIZI TANIYIN (Şek. A)

1. Arka Tutma Kolu
2. Bluetooth® Göstergesi
3. Hız Göstergesi
4. Akü Durumu Göstergesi
5. Hız Modu Düğmesi
6. Sınır Halkası
7. Ön Tutma Kolu
8. Güç Başlığı Mili
9. Kelebek Topuzu
10. Mil Çıkarma Düğmesi
11. Kuplör

12. Emniyet Bariyeri Çubuğu
13. Omuz Askısı Halkası
14. Kilit Açma Kolu
15. Değişken Hız Tetiği
16. Akü Çıkarma Düğmesi
17. Mandal
18. Omuz Askısı (özel aksesuar)

## MONTAJ

**⚠ UYARI:** Hasarlı veya eksik parça varsa bu parçalar değiştirilinceye kadar ürünü çalıştırmayın. Bu ürünün hasarlı veya eksik parçalar ile kullanılması ciddi yaralanmalara yol açabilir.

**⚠ UYARI:** Parçaları monte ederken, ayar yaparken, temizlikten önce ve ürün kullanımda değiken daima aküyü üründen çıkarın.

#### ELEKTRİKLİ ALET BAŞLIĞI APARATINI TAKMA

**⚠ UYARI:** Bu güç başlığıyla birlikte kullanılan her isteğe bağlı aparat için Kullanım Kılavuzunun tamamını okuyup anlayın ve tüm uyarı ve talimatlara uyun. Talimatların tamamına uyulmaması elektrik çarpması, yangın ve/veya ciddi yaralanma ile sonuçlanabilir.

**⚠ UYARI:** Bu 56 V güç başlığı PHX1600 sadece bu Kullanım Kılavuzu'nda belirtilen EGO aparatlarıyla veya bu güç başlığıyla kullanım için EGO tarafından daha sonra piyasaya sürülecek olan ürünlerle kullanılmak üzere tasarlanmıştır. Onaysız herhangi bir başka aparatın kullanılması ciddi yaralanmalara veya maddi hasara neden olabilir.

**⚠ UYARI:** Güç başlığını çalışırken veya akü takılı halde iken asla bir aparat takmayın, çıkarmayın veya ayarlamayın. Motorun durdurulmaması ve akünün çıkarılmaması ciddi yaralanmalara neden olabilir.

#### GÜÇ BAŞLIĞINI ASLA BİR APARAT OLMADAN ÇALIŞTIRMAYIN.

Aparat bir bağlantı cihazı vasıtasıyla güç başlığına bağlanır.

1. Motoru durdurun ve aküyü çıkarın.
2. Kelebek topuzunu gevşetin.
3. Aparattan uç kapağını çıkarın. Aparat milindeki ok ile kuplördeki oku hizalayın ve aparat milini kuplöre doğru, aparat milinin yerine oturduğunu gösteren bir "klik" sesi duyulana kadar itin (Şek. B).

Şek. B'deki parçaların açıklamaları aşağıdaki gibidir:

B-1	Aparat Milini	B-4	Kaplin Üzerindeki Ok
B-2	Aparat Milini üzerindeki Ok	B-5	Mil Çıkarma Düğmesi
B-3	Kelebek Topuzu	B-6	Güç Başlığı Milini

4. Kapline sıkıca sabitlendiğinden emin olmak için aparatın milini çekin. Sabitlenmemişse yerine oturana kadar kaplin içinde aparat milini bir yandan diğerine çevirin.
5. Güvenli bir şekilde kelebek topuzunu sıkın.

**⚠ UYARI:** Cihazı tamamen çalıştırmadan önce kelebek topuzunun tamamen sıkılmış olduğundan emin olun; ciddi yaralanmalara yol açmamak için kullanım sırasında sıklığı düzenli olarak kontrol edin.

## ELEKTRİKLİ ALET BAŞLIĞINDAN APARAT ÇIKARMA

1. Motoru durdurun ve aküyü çıkarın.
2. Kelebek topuzunu gevşetin.
3. Mil çıkarma düğmesine basın, düğme basılı iken aparatı kaplinden çekerek veya döndürerek çıkarın.

## ÖN TUTMA KOLUNU TAKMA VE AYARLAMA

**⚠ UYARI:** Parçaları monte ederken, ayar yaparken, temizlikten önce ve ürün kullanımda değilken daima aküyü üründen çıkarın.

1. Motoru durdurun ve takılı ise akü/batarya takımını çıkarın.
2. Kelebek somunu gevşetin ve hızlı çıkarma kolunu, sıkıştırma bloğunu ve kelebek somunu ön tutma kolundan çıkarın (Şek. C1).

C1-1	Ön Tutma Kolu	C1-4	Kelebek Somunu
C1-2	Hızlı Çıkarma Kolu	C1-5	Sıkıştırma Bloğu
C1-3	Emniyet Bariyeri Çubuğu (sadece çali kesici veya kenar düzeltme aparatıyla kullanım için)		

**⚠ UYARI:** Makine çalı kesici veya kenar düzeltme aparatı ile kullanıldığında emniyet bariyeri çubuğunun da takılması gerekmektedir.

3. Ön kolu eşik halkası ile kaplı arasındaki milin üzerine itin, ön kolun yukarıya doğru konumlandırıldığından ve arka kolun üst kısmına doğru baktığından emin olun (Şek. C2).

4. Sıkıştırma bloğunu tutma kolu yuvasına takın (Şek. C3).
5. Bariyer çubuğundaki girintili kısmı ön tutma kolundaki çıkıntılı kısma hizalayın, bariyer çubuğunu ön tutma koluna bastırın (Şek. C4).

C4-1	Girintili Parça	C4-2	Çıkıntılı Parça
------	-----------------	------	-----------------

6. Hızlı çıkarma kolunu takın ve kelebek somunu sıkın (Şek. C5).
7. Ön tutma kolunu rahat bir çalışma konumuna getirmek/döndürmek için hızlı çıkarma kolunu yukarı çekin (Şek. C6).
8. Ön tutma kolunu yerine sabitlemek için hızlı çıkarma kolunu katlayın (Şek. C7).

**⚠ UYARI:** Güvenlik bariyerini monte ederken, güvenlik nedeniyle ön tutma kolunun çalışma konumunun ayarlanması sırasında kelebek somun gevşetilemez.

**⚠ UYARI:** Aleti asla ön tutma kolu sağlam bir şekilde takılmadan kullanmayın.

## OMUZ ASKISININ MONTAJI

Açmak için askı karabinasına bastırın ve omuz askısı halkasına takın (Şek. D1).

Askıyı çıkarmak için iki yöntem vardır. Doğrudan omzunuzdan çıkarın (Şek. D2) veya karabinaya bastırın ve omuz askısını omuz askısı halkasından ayırın (Şek. D3).

Askıyı takarken, başka hiçbir giysi askının açılmasını ve çıkarılmasını engellememelidir.

**⚠ UYARI:** Acil bir durumda, askıyı hangi şekilde takılı olursa olsun derhal omzunuzdan çıkarın.

Tek omuz askısını ve çift omuz askısını aynı anda kullanmamalısınız.

## ÇALIŞTIRMA

**⚠ UYARI:** Bu ürüne karşı edindiğiniz alışkanlığın sizi dikkatsiz yapmasına izin vermeyin. Bir anlık dikkatsizliğiniz ciddi yaralanmalara sebep olabileceğini unutmayın.

**⚠ UYARI:** Her zaman göz koruması kullanın. Aksi halde gözlerinize nesnelere fırlayabilir ve başka ciddi yaralanmalar oluşabilir.

**⚠ UYARI:** Bu ürünün üreticisi tarafından önerilmeyen herhangi bir aparatı veya aksesuarı kullanmayın. Tavsiye edilmeyen aksesuarların veya aparatların kullanımı ciddi yaralanmalara sebep olabilir.

**⚠ UYARI:** GÜÇ BAŞLIĞINI ASLA BİR APARAT OLMADAN ÇALIŞTIRMAYIN.

## AKÜ TAKIMINI TAKMA/ÇIKARMA

**NOT:** İlk kullanımdan önce akü takımını tamamen şarj edin.

### Takmak için

Aküdeki montaj kanalları ile montaj yuvalarını hizalayın ve bir "tık" sesi duyana kadar akü takımını bastırın (Şek. E1).

Şek. E1'deki parçaların açıklaması aşağıdadır:

E1-1	Montaj Yuvası	E1-2	Montaj Kanalı
------	---------------	------	---------------

### Çıkarmak için

Akü çıkarma düğmesine basın ve akü takımını çekip çıkarın (Şek. E2).

**⚠ UYARI:** Aleti taşırken veya naklederken, ciddi yaralanma meydana gelmesini önlemek için her zaman bataryayı çıkarın ve ellerinizi kilitleme kolu ve değişken hız tetiğinden uzak tutun.

## GÜÇ BAŞLIĞINI ÇALIŞTIRMA/DURDURMA

**⚠ UYARI:** GÜÇ BAŞLIĞINI ASLA BİR APARAT OLMADAN ÇALIŞTIRMAYIN. Güç başlığını bir aparat olmadan çalıştırmayı denemeyin.

### Güç başlığını çalıştırmak için (Şek. F)

1. Kilitleme kolunu ileri doğru itin ve ardından değişken hız tetiğine basın. Güç başlığını çalıştır.
2. Makinenin dönüş hızı, değişken hız tetiği ile kontrol edilir. Tetiğe daha fazla basıldığında hız artar; tetiğe daha az basıldığında hız azalır. Yapacağınız işe uygun şekilde hızı ayarlayın.

**NOT:** Motor, yalnızca kilitleme kolu ileri hareket ettirildiğinde ve aynı anda değişken hız tetiğine basıldığında çalışır.

F-1	Kilit Açma Kolu	F-2	Değişken Hız Tetiği
-----	-----------------	-----	---------------------

### Güç başlığını durdurmak için

Aparatı kesme alanından uzaklaştırın ve güç başlığını durdurmak için değişken hız tetiğini bırakın.

**⚠ UYARI:** Mola verdiğinizde ve işi bitirdikten sonra daima akü takımını güç başlığından çıkarın.

## Hız Modunu Değiştirme (Şek. G)

Bu makine üç hız moduna sahiptir.

Hız modu, hız modu düğmesine her basıldığında değişir.

Hız göstergesi aktif hız modunu gösterir: düşük hız için bir ışık, orta hız için iki ışık, yüksek hız için iki ışık yanar. Düşük hız modu, makinenin daha iyi kontrol edilmesini ve şarj başına daha uzun çalışma süresi sağlar.









**NOT:** Hız modu, makine çalıştırılmadan önce veya çalışma sırasında ayarlanabilir.

Makine bir aradan sonra yeniden çalıştırıldığında hız modu önceki hıza dönecektir.

G-1	Hız Göstergesi	G-3	Bluetooth® Göstergesi
G-2	Akü Durumu Göstergesi	G-4	Hız Modu Düğmesi

## AKÜ DURUMU GÖSTERGESİ VE HIZ GÖSTERGESİ

Akü durumu göstergesi, akünün şarj seviyesini ve çalışma durumunu gösterir ve aşağıdaki tabloda gösterildiği gibi hız göstergesi, makinenin çalışma durumunu gösterir. Akü durumu göstergesi ve hız göstergesi, makine çalıştırıldığında veya hız modu düğmesine basıldığında yanar.

Gösterge Işıkları		Anlamı
Akü Durumu Göstergesi	Sabit yeşil	 Akü şarj seviyesi %20 ila %100
	Yanıp sönen yeşil	 Akü şarj seviyesi %10 ila %20
	Sabit kırmızı	 Akü şarj seviyesi %10'dan az
	Yanıp sönen kırmızı	 Akü takımı bitmek üzeredir ve bir an önce şarj edilmelidir.
	Sabit turuncu	 Akü takımı aşırı ısınmıştır. Akü takımını, sıcaklığı 67°C'nin altına düşene kadar soğutun. Aşağıdaki "Akü Yüksek Sıcaklık Koruması" bölümüne bakın.
	Sırasıyla kırmızı/yeşil yanıp sönen	 Aküde elektronik hata var. Aküyü değiştirin veya EGO müşteri hizmetleri merkeziyle iletişime geçin. Bkz. "Akü Elektroniği Hata Koruması".
Hız Göstergesi (resimde yüksek hız gösterilmektedir)	Sabit yeşil	 Makine düzgün çalışıyor.
	Sabit turuncu	 Makine aşırı ısınmıştır. Sıcaklık 80°C'nin altına düşene kadar makineyi soğutun. Aşağıdaki "Makine Yüksek Sıcaklık Koruması" bölümüne bakın.
	Yanıp sönen turuncu	 Makine aşırı yüklenmiştir. Aşağıdaki "Makine Aşırı Yük Koruması" bölümüne bakın.

### Akü Yüksek Sıcaklık Koruması

Çalışma sırasında akü sıcaklığı 70°C'yi aşarsa, sıcaklık koruma devresi aküyü aşırı ısınma hasarından korumak için makineyi hemen kapatır. Akü durumu göstergesi sabit turuncu renkte yanar. Tetiği bırakın ve aşırı ısınan akü soğuyana ve gösterge yeşile dönene kadar bekleyin, ardından makineyi yeniden başlatın.

### Akü Elektroniği Hata Koruması

Akü elektroniği hatası oluştuğunda, akü durumu göstergesi dönüşümlü olarak kırmızı/yeşil yanıp söner ve makine 3 saniye içinde kapanır. Aküyü değiştirin veya EGO müşteri hizmetleri merkeziyle iletişime geçin.

### Makine Aşırı Yük Koruması

Bu makine dahili bir aşırı yük devre koruması özelliğine sahiptir. Makine aşırı yüklendiğinde motor durur ve hız göstergesi turuncu renkte yanıp söner. Aküyü makineden çıkarın, ardından aküyü yeniden takın ve makineyi yeniden başlatın. Makine üzerindeki yükü azaltın, çok uzun veya aşırı büyük kesme misinası kullanmaktan veya ağır/odunsu çalıları kesmekten kaçının.

### Makine Yüksek Sıcaklık Koruması

Çalışma sırasında makine sıcaklığı 90°C'yi aşarsa, sıcaklık koruma devresi makineyi aşırı ısınma hasarına karşı korumak için hemen kapatır. Hız göstergesi sabit turuncu renkte yanar. Tetiği bırakın ve aşırı ısınan makine soğuyana ve hız göstergesi yeşile dönene kadar bekleyin, ardından makineyi yeniden başlatın.



## İLETİŞİM TEKNOLOJİSİ

Bağlantı talimatları dahil tüm bağlı ürün ve hizmetlerimiz hakkında bilgi almak için lütfen aşağıdaki QR Kodunu tarayın veya [www.egopowerplus.eu/connect](http://www.egopowerplus.eu/connect) adresini ziyaret edin.



## BAKIM

**⚠ UYARI:** Cihazın kontrol, temizlik veya bakımından önce motoru durdurun ve tüm hareketli parçaların durmasını bekleyin, ardından aküyü çıkarın. Bu talimatlara uyulmaması ciddi yaralanmalara veya maddi hasara yol açabilir.

**⚠ UYARI:** Bakım yaparken sadece orijinal yedek parçaları kullanın. Başka parçaların kullanılması tehlikeli olabilir veya üründe hasara sebep olabilir. Güvenlik ve güvenilirliği sağlamak için bu bakım talimatlarında belirtilenler dışındaki tüm onarımlar uzman bir servis teknisyeni tarafından gerçekleştirilmelidir.

**DİKKAT:** Her kullanımdan önce ürünü inceleyerek vida, somun, civata, kapak gibi parçaların hasarlı, eksik veya gevşek olup olmadığını kontrol edin. Tüm bağlantı parçalarını ve kapakları sıkın, bu ürünü eksik veya hasarlı parçalar değiştirilmeden çalıştırmayın. Müşteri hizmetleri veya kalifiye bir servis teknisyeni ile irtibata geçin.

### GENEL BAKIM

Plastik parçaları temizlerken çözücü maddeler kullanmaktan kaçının. Çoğu plastik malzeme çeşitli ticari çözücü türlerinden etkilenmeye yatkındır ve bu çözücü maddelerin kullanılması durumunda zarar görebilirler. Kir, toz, yağ, gres vb. gidermek için temiz bez kullanın.

### GÜÇ BAŞLIĞINI TEMİZLEME

1. Motoru durdurun ve aküyü çıkarın.
2. Yumuşak bir deterjanlı nemli bir bezle güç başlığından kir ve kalıntıları temizleyin.

**DİKKAT:** Plastik gövde veya tutma kolu üzerinde güçlü deterjanlar kullanmayın. Çam ve limon gibi bazı aromatik yağlar bu yüzeylere zarar verebilir.

## GÜÇ BAŞLIĞINI DEPOLAMA

1. Depoya kaldırmadan önce güç başlığından akü/ batarya takımını çıkarın.
2. Güç başlığından tüm yabancı maddeleri temizleyin.
3. Aleti çocukların ulaşamayacağı bir yerde depolayın.
4. Bahçe kimyasalları ve buz eritici tuzlar gibi aşındırıcı maddelerden uzak tutun.

## ÇEVRE KORUMASI



Elektrikli cihazları, akü şarj cihazını ve aküleri/şarj edilebilir bataryaları evsel atıklarla birlikte bertaraf etmeyin!

Bu ürünü yetkili bir geri dönüşüm merkezine götürün ve ayrı bir şekilde toplanmasını sağlayın. Elektrikli aletler çevreyle uyumlu bir geri dönüşüm tesisine teslim edilmelidir.

Elektrikli cihazlar katı atık sahaları veya çöp toplama alanlarına atılırsa, yer altı sularına ve besin zincirine tehlikeli maddeler sızabilir, bu da sağlığınızı bozulmasına yol açabilir.

## SORUN GİDERME

İlgili aparatın kullanım kılavuzuna bakın.

## GARANTİ

### EGO GARANTİ POLİTİKASI

EGO Garanti Politikasına ilişkin tüm hükümler ve koşullar için lütfen [egopowerplus.eu](http://egopowerplus.eu) adresindeki web sitesini ziyaret edin.

## LUGEGE KÕIKI JUHISEID!



LUGEGE KASUTUSJUHENDIT

## OHUTUSSÜMBOLID

Ohutussümbolite eesmärk on pöörata tähelepanu võimalikele ohtudele. Ohutussümbolitele ja nende juures olevatele seletustele tuleb korralikult tähelepanu pöörata ja need endale selgeks teha. Ohutussümbolid iseenesest ei kõrvalda ohtu. Nendega kaasnevad juhendid ja hoiatused ei asenda asjakohaseid õnnetuste ennetamise meetmeid.

**⚠ HOIATUS:** Enne käesoleva masina kasutamist lugege kindlasti läbi ja tehke endale selgeks kõik kasutusjuhendis toodud ohutusjuhised, sh kõik ohutussümbolid, nagu „OHT“, „HOIATUS“ ja „ETTEVAATUST“. Kui allpool loetletud juhiseid ei järgita, võib tagajärjeks olla elektrilöök, tulekahju ja/või rasked kehavigastused.

## SÜMBOLITE TÄHENDUSED

**⚠ OHUTUSSÜMBOL** Tähistused: OHT, HOIATUS või ETTEVAATUST. Võidakse kasutada koos teiste sümbolite või piktograafidega.



**⚠ HOIATUS:** Mis tahes masinate kasutamine võib põhjustada võrkehade paiskumist silma, mis võib tekitada tõsiseid silmakahjustusi. Masinate kasutamise ajal kandke alati kaitseprille või külgkaitsetega kaitseprille ja vajadusel täielikku näokaitset. Soovitame kanda prillide peal laia vaatealaga kaitsemaski või standardseid külgkaitsetega kaitseprille.

ET

## OHUTUSJUHISED

Sel lehel on kujutatud ja kirjeldatud ohutussümboliteid, mida võib käesolevalt tootelt leida. Enne seadme kokkupanemist ja kasutamist lugege, tehke omale selgeks ja järgige kõiki juhiseid.



Ohutusteade

Tähistab võimalikku kehavigastuste ohtu.

	Lugege kasutusjuhendit	Vigastusohu vähendamiseks peab kasutaja enne toote kasutamist lugema kasutusjuhendit ja selle endale selgeks tegema.
	Kandke kaitseprille	Kandke selle toote kasutamise ajal alati kaitseprille või külgkaitsetega kaitseprille ja täielikku näokaitset.
	Kandke kõrvakaitset	Kasutage seadmega töötades alati kuulmiskaitset.
	Kandke peakaitset	Pea kaitsmiseks kandke nõuetekohast kaitsekiivrit.
	Kandke kaitsekindaid	Tera või tera kaitse käsitsemisel kandke käte kaitsmiseks kindaid.
	Kandke turvajalanõusid	Tööriista kasutamisel kandke libisemiskindlaid turvajalanõusid.
	Hoiduge viskuvate esemete eest	Hoiatab kasutajat, et nad hoiduksid visatud esemete eest.
	Ettevaatust tera tagasilöögiga	Hoiatab kasutajat tera tõukejõu eest.
	Enne hooldust ühendage aku lahti	Hoiatab kasutajat ühendama aku lahti enne hoolduse alustamist.
	Bluetooth®	Bluetooth®-i sümbol
	Ülekuumenemiskaitse POWERLOAD™ süsteemi	Lõikejõhvi kerimisel kohe pärast pikaajalist töötamist võib POWERLOAD™ süsteem ülekuumenemiskaitse tõttu töötamise lõpetada.
	CE	Toode vastab kohaldatavatele EÜ direktiividele.

	UKCA	Toode vastab kohaldatavatele Ühendkuningriigi õigusaktidele.
	WEEE	Elektriseadmete jäätmeid ei tohi visata olmejäätmete hulka. Viige volitatud taaskäitleja juurde.
IPX5	Kaitseklass	Kaitse veejuga eest
V	Volti	Pinge
mm	Millimeeter	Pikkus või suurus
cm	Sentimeeter	Pikkus või suurus
kg	Kilogramm	Kaal
	Alalisvool	Voolu tüüp või omadus

**MÄRKUS.** Bluetooth®-i sõnamärk ja logod on registreeritud kaubamärgid, mis kuuluvad ettevõttele Bluetooth SIG, Inc., ja selliste märkide kasutamine EGO poolt toimub litsentsi alusel.

## AKUTOITEGA MASINATE ÜLDISED OHUTUSHOIATUSED

**⚠ HOIATUS:** Lugege läbi kõik turvalisusega seotud hoiatused ja juhised. Kui te ei järgi allpool toodud hoiatusi ja juhiseid, võib tekkida elektrilöögi, tulekahju ja/või raskete kehavigastuste oht.

### Säilitage hoiatused ja juhised hilisemaks kasutuseks.

Hoiatuses olev mõiste „masin“ viitab teie vooluvõrguga juhitavale (juhtmega) masinale või akutoitega (juhtmata) masinale.

## TÖÖPIIRKONNA OHUTUS

- **Hoidke tööpiirkond puhas ja hästi valgustatud.** Ebakorrapärased või pimedad alad võivad põhjustada õnnetusi.
- **Ärge kasutage masinaid plahvatusohtlikus keskkonnas, kus leidub nt tuleohtlikke vedelikke, gaase või tolmu.** Masinad tekitavad sädemeid, mis võivad süüdata tolmu või aurusid.
- **Masinaga töötamisel hoidke lapsed ja kõrvalised isikud eemal.** Tähelepanu hajumisel võite kaotada kontrolli seadme üle.

## ELEKTRILINE OHUTUS

- **Elektritööriistad tuleb ühendada sobivasse pistikupesasse. Ärge kunagi muutke pistikut mitte mingil viisil. Ärge kasutage maandatud masinatega mistahes pistikuadaptereid.** Modifitseerimata pistikud ja sobivad pistikupesad vähendavad elektrilöögi ohtu.
- **Vältige kehalist kontakti maandatud pindadega, nt torud, radiaatorid, pliidad, külmikud.** Kui teie keha on maandatud, suureneb elektrilöögi oht.
- **Ärge jätke masinaid vihma kätte ega märgadesse tingimustesse.** Vee sattumine elektritööriista sisse suurendab elektrilöögi ohtu.
- **Ärge kahjustage juhet. Ärge kasutage juhet laadija kandmiseks või tõmbamiseks ja ärge tõmmake juhtmest, kui soovite pistikut pistikupesast eemaldada.** Vältige juhtme kokkupuudet kuumade esemete, õli, teravate servade või liikuvate osadega. Kahjustatud või puntras juhe suurendab elektrilöögi ohtu.
- **Kui kasutate masinat välitingimustes, kasutage välitingimustes kasutamiseks sobivat pikendusjuhet.** Välitingimustes kasutamiseks sobiva juhtme kasutamine vähendab elektrilöögi ohtu.
- **Kui peate kindlasti seadet märjas kohas kasutama, kasutage toiteallikat, millel on rikkevoolukaitselüliti.** Selle reegli järgimine vähendab elektrilöögi ohtu.

## ISIKLIK OHUTUS

- **Olge tähelepanelik, töötage hoolikalt ja kasutage tervet mõistust. Ärge kasutage elektritööriista, kui olete väsinud, või ravimite, alkoholi või narkootikumide mõju all.** Isegi hetkeline tähelepanematus masina kasutamise ajal võib põhjustada tõsiseid vigastusi.
- **Kasutage isikukaitsevahendeid. Kandke alati silmakaitsevahendeid.** Töötingimustele vastava kaitsevarustuse (nt tolmu maski, libisemiskindlate turvajalanõude, kiivri või kuulmiskaitsete) kasutamine vähendab kehavigastuste ohtu.
- **Vältige seadme tahtmatut käivitamist.** Enne tööriista vooluvõrgu ja/või akuplokiga ühendamist ning enne tööriista kandmist või üles tõstmist veenduge, et lüliti on mitteaktiivses asendis. Seadmete kandmine sõrme lülitil hoides või aktiivses olekus lülitiga põhjustab õnnetusi.
- **Enne tööriista sisselülitamist eemaldage sellelt kõik reguleerimis- ja mutrivõtmed.** Elektritööriista pöörleva osa külge unustatud võtmed vms tööriistad võivad põhjustada kehavigastusi.

ET

- Ärge küünitage liiga kaugele. Töötage ainult kindlal pinnal ja kohtades, kus pole ohtu tasakaalu kaotada. Nii säilitate ootamatutes olukordades elektritööriista üle parema kontrolli.
- Riietuge asjakohaselt. Ärge kandke kehast eemale hoidvaid ehteid ega riideid. Vältige juuste, riiete ja kinnaste kokkupuudet liikuvate osadega. Liiga avarad riided, ehted ja pikad juuksed võivad liikuvate osade vahele kinni jääda.
- Kui tootega on kaasas vahendid tolmuärastus- ja kogumisseadmete ühendamiseks, siis veenduge, et need seadmed on korralikult ühendatud ja asjakohases kasutuses. Tolmukogumisseadmete kasutamine vähendab tolmu seotud ohtusid.
- Kui seade on teile sagedase kasutamise tulemusel harjumuspäraseks saanud, ärge kaotage tähelepanu ega ignoreerige tööriista kasutamise ohutusreegleid. Hooletuse tõttu võite saada tõsisid vigastusi ka sekundi murdosa jooksul.

## MASINA KASUTAMINE JA HOOLDUS

- Ärge avaldage seadmele jõudu. Kasutage konkreetseks tööks sobivat elektritööriista. Sobiva elektritööriistaga sobival kiirusel töötades saate töö tehtud kiiresti ja ohutult.
  - Ärge kasutage seadet, mida ei saa lülitist sisse ega välja lülitada. Tööriist, mille lüliti ei tööta, on ohtlik ja tuleb parandada.
  - Eemaldage juhe vooluvõrgust ja/või akuplokk seadme küljest enne seadme reguleerimist, lisakomponentide lisamist või eemaldamist ja enne elektritööriista hoiustamist. Selliste ohutusmeetmete rakendamisel vähendate elektritööriista tahtmatu käivitamise ohtu.
  - Hoidke seisvaid masinaid lastele kättesaamatus kohas ja ärge lubage masinat kasutada isikutel, kes ei tunne masinat ega neid juhiseid. Seadmed on väljaõppeta isikute käes ohtlikud.
  - Hooldage nii elektritööriistu kui tarvikuid. Kontrollige, kas komponendid on korrektselt joondatud ja ega ükski osa paindunud pole ning jälgige ka muid aspekte, mis võiksid masina omadusi mõjutada. Kui see on kahjustatud, laske masin enne kasutamist parandada. Halvasti hooldatud elektritööriistad põhjustavad palju õnnetusi.
- Hoidke löikemasinad teravatena ja puhtana. Korralikult hooldatud ja teravate servadega löiketööriistad ei kiilu nii kergesti kinni ja on lihtsamini kontrollitavad.
  - Kasutage seadet, selle tarvikuid, tööriistaosi jm vastavalt käesolevale juhendile, võttes arvesse töötingimusi ja teostatavat tööd. Masina mittesihipärane kasutamine võib põhjustada ohtlikke olukordi.
  - Hoidke käepidemed ja haardepinnad kuivad ja puhtad ning vältige neile õli ja rasva sattumist. Libedad käepidemed ja haardepinnad takistavad seadme ohutut kasutamist ning ootamatutes olukordades käsitsemist.
  - Seda 56 V toitepead PHX1600 võib kasutada ainult järgmiste EGO tarvikutega või selliste tarvikutega, mida EGO on selle toitepeaga kasutamiseks soovitanud.
    - Kasutage ainult alljärgnevalt loetletud akusid ja laadijaid.
    - Kui kasutate koos konkreetsete EGO-tarvikutega, siis valige ohutuse huvides töötamise ajal tasakaalu hoidmiseks sobivad akud allolevast loendist:

ET

TARVIKU TÜÜP	MUDELI NUMBER	AKUPLOKK	AKULAADUR
Jõhvtrimmer	STA1500	BA1400, BA2800, BA1400T, BA2240T, BA2242T, BA2800T, BH1001+BA4200, BH1001+BA3360T, BH1001+BA4200T, BH1001+BA5600T, BH1001+BA6720T *BH1001: Seljakoti link	CH2100E, CH3200E, CH5500E, CH7000E, CH7000E-T
Jõhvtrimmer	STA1600	A1400, BA1400T, BA2240T, BH1001+BA2800, BH1001+BA4200, BH1001+BA2242T, BH1001+BA2800T, BH1001+BA3360T, BH1001+BA4200T, BH1001+BA5600T, BH1001+BA6720T *BH1001: Seljakoti link	
Jõhvtrimmer	STA1700	BA1400, BA1400T, BA2240T, BA2242T, BH1001+BA2800, BH1001+BA4200, BH1001+BA2800T, BH1001+BA3360T, BH1001+BA4200T, BH1001+BA5600T, BH1001+BA6720T *BH1001: Seljakoti link	
Võsalõikur	BCA1200	BA1400, BA2800, BA1400T, BA2240T, BA2242T, BA2800T	
Rotocut lõikur	RTA2300	BA6720T	
Hekitrimmer	HTA2000	BA1400, BA1400T, BA2240T, BA2242T, BA2800, BA2800T, BA3360T, BA4200, BA4200T, BA5600T, BA6720T	
Hekitrimmer	HTA2000S		
Pikendusvarrega saag	PSA1000		
Servalõikur	EA0800		
Kultivaator	CTA9500		
Hari	BBA2100		
Lumelabidas	SSA1200		
Oliivikorjamismasin	OSA1000		
Muruõhutaja	DA1400		

#### AKUSEADME KASUTAMINE JA HOOLDUS

- **Kasutage laadimiseks ainult tootja poolt ette nähtud laadijaid.** Akulaadija, mis sobib teatud tüüpi akuplokile, võib põhjustada tulekahjuohtu, kui kasutada seda mõne teise akuplokiga.
- **Kasutage seadmeid ainult nende jaoks ette nähtud akuplokkidega.** Mõne muu akuploki kasutamine võib põhjustada vigastus- ja tulekahjuohtu.
- **Kui akut ei kasutata, hoidke seda eemal muudest metallesemetest nagu kirjaklambritest, müntidest, võtmetest, naeltest, kruvidest ja muudest väikestest metallesemetest, mis võivad klemmide vahel ühenduse luua.** Akuklemmide lühiühendus võib põhjustada põletushaavu või tulekahju.
- **Valedes tingimustes kasutamisel võib akut vedelikku välja tulla; vältige kokkupuudet sellega.**

**Kokkupuute korral loputage veega. Kui vedelik satub silma, pöörduge lisaks ka arsti poole.** Akust erituv vedelik võib põhjustada ärritust või põletusi.

- **Ärge kasutage kahjustunud või modifitseeritud akuplokki või tööriista.** Kahjustunud või modifitseeritud akut võivad toimida ettearvamatult, mille tagajärjeks võib olla tulekahju, plahvatus või vigastusohu.
- **Vältige akuploki või tööriista kokkupuudet tule või liiga kõrge temperatuuriga.** Kokkupuude lahtise tule või temperatuuriga üle 130 °C võib põhjustada plahvatus.
- **Järgige kõiki laadimisjuhiseid ja ärge laadige akut ega masinat väljaspool juhistes määratud temperatuurivahemikku.** Valesti või valel temperatuuril laadimine võib kahjustada akut ja suurendada tulekahjuohtu.

ET

## TEENINDUS

- **Laske oma masinat hooldada kvalifitseeritud remonditehnikul, kes kasutab ainult identseid varuosi.** See tagab tööriista jätkuva ohutuse.
- **Ärge kunagi hooldage kahjustunud akuplokke.** Akuplokkide hooldust võib teostada ainult tootja või volitatud teeninduskeskus.
- Kui esineb olukordi, mida pole käesolevas juhendis kirjeldatud, käituge hoolsalt ja lähtuge tervest mõistusest. Küsige abi EGO hoolduskeskusest.

## HOIDKE SEE KASUTUSJUHE ALLES

### TÄIENDAVALD OHUTUSJUHESED LEIATE VASTAVA TARVIKU KASUTUSJUHEST.

## TEHNILISED ANDMED

Pinge	56 V 
Kaal (ilma akuplokita)	2,95 kg
Bluetoothi töösagedusriba	2400-2438 MHz
Bluetoothi maksimaalne edastusvõimsus	5 dBm

## PAKENDI SISALDUS (Joonis A)

## KIRJELDUS

### TUTVUGE TOITEPEAGA (Joonis A)

1. Tagumine käepide
2. Bluetooth® indikaator
3. Kiirusindikaator
4. Aku oleku indikaator
5. Kiirusrežiimi nupp
6. Piirderõngas
7. Eesmine käepide
8. Toitepea võll
9. Tiibnupp
10. Varre vabastusnupp
11. Ühenduslüli
12. Kaitsevarras
13. Õlarihma aas
14. Lukustushoob

15. Kiiruse reguleerimise päästik
16. Akuvabastusnupp
17. Lukusti
18. Õlarihm (täiendav tarvik)

## KOKKUPANEK

**⚠ HOIATUS:** Kui mõni osa on kahjustatud või puudub, ärge kasutage toodet enne, kui see osa on asendatud. Kui kasutate kahjustatud või vajalike komponentideta seadet, võite saada raskeid vigastusi.

**⚠ HOIATUS:** Toote kokkupanemise, reguleerimise, puhastamise või mittekasutamise ajaks tuleb alati eemaldada akuplokk.

### TOITEPEA TARVIKU PAIGALDAMINE

**⚠ HOIATUS:** lugege ja mõistke kõigi valikuliste tarvikute kasutusjuhendeid ja järgige kõiki hoiatusi ja juhiseid. Kui kõiki juhiseid ei järgita, võib tagajärjeks olla elektrilöökk, tulekahju ja/või tõsised isikuvigastused.

**⚠ HOIATUS:** See 56 V PHX1600 toitepea on mõeldud kasutamiseks vaid käesolevas kasutusjuhendis loetletud EGO tarvikutega või tarvikutega või mida EGO on hiljem selle toitepeaga kasutamiseks kasutusele võtnud. Teiste, lubamatute, tarvikute kasutamine võib tekitada tõsiselt vigastusi isikutele või varale.

**⚠ HOIATUS:** Ärge kunagi paigaldage, eemaldage või reguleerige ühtegi lisaseadet kui mootor töötab või aku on paigaldatud. Mootori peatamata jätmine või aku eemaldamata jätmine võib põhjustada tõsiselt vigastusi.

### ÄRGE KUNAGI KASUTAGE TOITEPEAD ILMA TARVIKUTA.

Tarvik ühendatakse toitepeaga haakeseadel abil.

1. Seisake mootor ja eemaldage akuplokk.
2. Keerake tiibnupp lahti.
3. Eemaldage tarviku kate. Joondage tarviku võllik asuv nool haakeseadel oleva noolega ja suruge tarvik võlli haakeseadmesse, kuni kuulete klõpsu, mis annab märku tarviku kinnitumisest (Joonis. B).

Osade kirjeldus, Joonis B:

B-1	Kinnitusvõll	B-4	Ühendusel asuv nool
B-2	Harja varrel asuv nool	B-5	Varre vabastusnupp
B-3	Tiibnupp	B-6	Toitepea võll

- Tõmmake tarviku võlli, et veenduda tugevas ühenduses haakeseadmega. Vajadusel pöörake tarviku võlli küljelt-küljele, kuni see kohale napsab.
- Keerake tiibnupp tugevalt kinni.

**⚠ HOIATUS:** veenduge enne seadmete kasutamist, et tiibnupp on pingul, kontrollige seda perioodiliselt ka kasutamise ajal, sest sedasi ennetate võimalikke vigastusi.

#### TARVIKU TOITEPEALT EEMALDAMINE

- Seisake mootor ja eemaldage akuplokk.
- Keerake libliknupp lahti.
- Hoidke varre vabastusnupu all ja tõmmake või pöörake tarviku vars haakeseadmest välja.

#### EESMISE ABIKÄEPIDEME PAIGALDAMINE JA REGULEERIMINE

**⚠ HOIATUS:** Toote kokkupanemise, reguleerimise, puhastamise või mittekasutamise ajaks tuleb alati eemaldada akuplokk.

- Seisake mootor ja eemaldage paigaldatud akuplokk.
- Kerake lahti tiibmutter ja eemaldage esikäepidemelt kiirvabastushoob, kinnitusplokk ja tiibmutter (Joonis C1).

C1-1	Eesmine käepide	C1-4	Tiibmutter
C1-2	Kiirvabastushoob	C1-5	Kinnitusplokk
C1-3	Kaitselatt (kasutamiseks ainult võsalõikuri või rotatsioonilõikuri tarvikuga)		

**⚠ HOIATUS:** Kui masin on varustatud võsalõikuri või rotatsioonilõikuri tarvikuga, siis tuleb paigaldada ka kaitselatt.

- Lükake eesmine käepide piiramisrõnga ja haakeseadme vahele jäävale võllile, veenduge, et esikäepide oleks ülespoole ja suunatud tagumise käepideme ülaosa poole (Joonis C2).
- Sisestage kinnitusplokk käepideme pessa (Joonis C3).
- Joondage tõkkevarda süvitatud osa esikäepideme väljaulatava osaga, suruge tõkkelatt käepidemele (Joonis C4).

C4-1	Süvitatud osa	C4-2	Väljaulatav osa
------	---------------	------	-----------------

- Paigaldage kiirvabastushoob ja pingutage tiibmutrit (Joonis C5).
- Tõmmake kiirvabastushoob üles, et liigutada/pöörata esikäepidet mugavasse tööasendisse (Joonis C6).

**⚠ HOIATUS:** Kaitselati paigaldamisel ei tohi ohtuse tagamiseks esikäepideme tööasendi reguleerimise ajal tiibmutrit lõdvendada.

- Pange kiirvabastushoob kokku, et esikäepide oma kohale kinnitada (Joonis C7).

**⚠ HOIATUS:** Ärge kunagi kasutage tööriista, kui esikäepide ei ole kindlalt kinnitatud.

#### ÕLARIHMA PAIGALDAMINE

Avamiseks vajutage rihma karabiinhaagile ja ühendage see õlarihma aasaga (Joonis D1).

Rihma vabastamiseks on kaks võimalust. Võtke see otse õlalt ära (Joonis D2) või vajutage karabiinhaagile ja ühendage õlarihm aasast lahti (Joonis D3).

Rihma kandmisel ei tohiks ükski muu kantav ese rihma vabastamist ja eemaldamist segada.

**⚠ HOIATUS:** Õnnetuse korral võtke see koheselt ära, ükskõik millises asendis rihm on.

Ühe- ja kahehahmalisi rakmeid ei tohi kasutada samaaegselt.

## KASUTAMINE

**⚠ HOIATUS:** Ärge muutuge toodet tundma õppides hooletuks. Pidage meeles, et raskeid vigastusi põhjustavaks õnnetuseks piisab ka sekundi murdosa pikkusest tähelepanematusesest.

**⚠ HOIATUS:** Kandke alati silmakaitsevahendeid. Vastasel korral võib teile midagi silma paiskuda ja võite saada ka muud laadi raskeid vigastusi.

**⚠ HOIATUS:** Ärge kasutage lisaseadmeid või -tarvikuid, mida selle toote valmistaja pole soovitanud. Mittesoovitavlike lisaseadmete või -tarvikute kasutamine võib põhjustada raskeid kehavigastusi.

**⚠ HOIATUS: ÄRGE KUNAGI KASUTAGE TOITEPEAD ILMA TARVIKUTA.**

#### AKUPLOKI PAIGALDAMINE/EEMALDAMINE

**MÄRKUS:** Laadike akuplokk enne esimest kasutuskorda täiesti täis.

## Paigaldamiseks

Joondage aku sooned paigaldusavadega ja suruge akuplokki alla, kuni kuulete „klõpsatust“ (Joonis E1).

Joonis E1 osade kirjeldust vt allpool:

E-1	Paigaldusava	E-2	Ribi
-----	--------------	-----	------

## Eemaldamiseks

Vajutage akuvabastusnupp ja tõmmake akuplokk välja (Joonis E2).

**⚠ HOIATUS:** Tõsiste vigastuste vältimiseks eemaldage enne tööriista kandmist või transportimist alati akuplokk ja hoidke käed eemal lukustushoovast ja kiiruse reguleerimise päästikust.

## TOITEPEA KÄIVITAMINE JA PEATAMINE

**⚠ HOIATUS:** ÄRGE KUNAGI KASUTAGE TOITEPEAD ILMA TARVIKUTA. Ärge püüdke toitepead käivitada ilma lisatarvikuta.

### Toitepea käivitamine (Joonis F)

- Liigutage lukustushooba ettepoole ja seejärel vajutage kiiruse reguleerimise päästikut. Toitepea käivitub.
- Masina pöörlemiskiirust reguleeritakse kiiruse reguleerimise päästikuga. Suurem päästikule avaldatav surve toob kaasa suurema puhumiskiiruse; päästikule avaldatava väiksema surve korral on ka puhumiskiirus väiksem. Reguleerige kiirus parajasti tehtava töö jaoks sobivaks.

**MÄRKUS:** Mootor käivitub vaid siis, kui lukustushooba liigutatakse ettepoole ja samaaegselt vajutatakse kiiruse reguleerimise päästikut.

F-1	Lukustushoob	F-2	Kiiruse reguleerimise päästik
-----	--------------	-----	-------------------------------

## Toitepea peatamine

Liigutage lisatarvik lõikepiirkonnast eemale ja toitepea peatamiseks vabastage kiiruse reguleerimise päästik.

**⚠ HOIATUS:** Tööpauside ajal ja pärast töö lõpetamist eemaldage toitepea küljest alati akuplokk.

## Kiiruse režiimi muutmine (Joonis G)

Sellel masinal on kolm kiirusrežiimi.

Kiiruse režiim muutub iga kiiruse režiimi nupu vajutamisega.

Kiiruse indikaator näitab aktiivset kiiruse olekut: üks tuli madala kiiruse jaoks, kaks tuld keskmise kiiruse jaoks ja kolm tuld suure kiiruse jaoks. Väikese kiiruse režiim tagab masina parema juhtimise ja pikema tööaja ühe laadimise kohta.

**MÄRKUS:** Kiirus režiimi saab seadistada enne masina sisselülitamist või töö ajal.

Kui masin pärast pausi uuesti käivitatakse, naaseb kiirusrežiim eelmisele kiirusele.

G-1	Kiirusindikaator	G-3	Bluetooth® indikaator
G-2	Aku oleku indikaator	G-4	Kiirusrežiimi nupp



## AKU OLEKU INDIKAATOR JA KIIRUSE INDIKAATOR

Aku oleku indikaator näitab laetuse taset ja akuploki tööolekut ning kiiruse indikaator masina tööolekut, nagu on näidatud allolevas tabelis. Aku oleku indikaator ja kiiruse indikaator süttivad, kui masin käivitatakse või vajutatakse kiirusrežiimi nuppu.

	Märgutuled	Tähendus	
Aku oleku indikaator	Pidev roheline		Aku laetuse tase 20% kuni 100%
	Vilkuv roheline		Aku laetuse tase 10% kuni 20%
	Pidev punane		Aku laetuse tase alla 10%
	Vilkuv punane		Aku hakkab tühjaks saama ja seda tuleb viivitamatult laadida.
	Pidev oranž		Akuplokk on ülekuumenenud. Jahutage akuplokki, kuni temperatuur langeb alla 67 °C. Vt allpool jaotist „ <b>Aku kaitse kõrge temperatuuri eest</b> “.
	Punane ja roheline tuli vilguvad vaheldumisi		Akuploki elektroonika viga. Vahetage aku välja või võtke ühendust EGO klienditeeninduskeskusega. Vt. „ <b>Aku elektroonika veakaitse</b> “.
Kiiruse indikaator (joonis näitab suurt kiirust)	Pidev roheline		Masin töötab korralikult.
	Pidev oranž		Masin on ülekuumenenud. Jahutage masinat, kuni temperatuur langeb alla 80 °C. Vt allpool jaotist „ <b>Masina kaitse kõrge temperatuuri eest</b> “.
	Vilkuv oranž		Masinal on ülekoormus. Vt allpool jaotist „ <b>Masina kaitse ülekoormuse eest</b> “.

### Aku kaitse kõrge temperatuuri eest

Kui aku temperatuur ületab töötamise ajal 70 °C, lülitab temperatuurikaitseahel masina kohe välja, et kaitsta akuplokki ülekuumenemise põhjustatud kahjustuste eest. Aku oleku indikaator põleb ühtlaselt oranžilt. Vabastage päästik ja oodake, kuni ülekuumenenud aku jahtub ning indikaator muutub roheliseks, seejärel taaskäivitage masin.

### Aku elektroonika veakaitse

Kui ilmneb akuploki elektroonika viga, vilgub aku oleku indikaator vaheldumisi punaselt ja roheliselt ning masin lülitub kolme sekundi pärast välja. Vahetage aku välja või võtke ühendust EGO klienditeeninduskeskusega.

### Masina kaitse ülekoormuse eest

Sellel masinal on sisseehitatud ülekoormuskaitse. Kui masinal on ülekoormus, siis mootor seiskub ja kiiruse indikaator vilgub oranžilt. Eemaldage masinast akuplokk, seejärel ühendage akuplokk uuesti ja taaskäivitage masin. Vähendage masina koormust, vältige liiga pikka või ülemõõdulist lõikejõhvi ning raskete/puitunud pöösaste lõikamist.

### Masina kaitse kõrge temperatuuri eest

Kui masina temperatuur ületab töötamise ajal 90 °C, lülitab temperatuurikaitseahel masina koheselt välja, et vältida ülekuumenemiskahjustusi. Kiiruse indikaator põleb ühtlaselt oranžilt. Vabastage päästik ja oodake, kuni ülekuumenenud masin jahtub ning kiiruse indikaator muutub roheliseks, seejärel taaskäivitage masin.

### SIDETEHNOLOOGIA

Et saada teavet või tutvuda kogu meie ühendatud toodete ja teenuste valikuga (sealhulgas ühendamisjuhistega), skannige allpool olev QR-kood või külastage veebilehte [www.egopowerplus.eu/connect](http://www.egopowerplus.eu/connect).



ET

## HOOLDUS

**⚠ HOIATUS:** Enne seadme kontrolli, puhastamist või hooldust tuleb mootor peatada ja oodata kõigi liikuvate osade peatumist ning eemaldada akuplokk. Juhiste mittejärgimine võib kaasa tuua tõsise vigastuse või varalise kahju.

**⚠ HOIATUS:** Hooldusel ja remontimisel kasutage vaid originaalvaruosi. Mis tahes muude osade kasutamine võib põhjustada ohtlikke olukordi või seadet kahjustada. Ohutuse ja seadme usaldusväärsuse huvides peab kõik parandused (välja arvatud selles hooldusjuhises esitatud) tegema kvalifitseeritud hooldustehnik.

**MÄRKUS:** Kontrollige enne iga kasutuskorda kogu toodet, et ei esineks kahjustunud, puudevaid või lahtisi osi, nt kruve, mutreid, polte, korke vms. Kinnitage kindlalt kõik kinnitused ja korgid ning ärge kasutage toodet, kuni kõik puuduvad või kahjustatud osad on välja vahetatud. Võtke ühendust klienditeeninduse või vastava kvalifikatsiooniga hooldustehnikuga.

### ÜLDHOOLDUS

Vältige plastosade puhastamisel lahustite kasutamist. Enamik plastmaterjalidest on vastuvõtlikud müügil olevatest lahustitest tulenevatele kahjustustele. Kasutage mustuse, tolmu, õli, määrde jms eemaldamiseks puhast lappi.

### TOITEPEA PUHASTAMINE

1. Seisake mootor ja eemaldage akuplokk.
2. Kasutage toitepealt mustuse ja jääkide eemaldamiseks niisket lappi ja õrmatoomelist puhastusainet.

**MÄRKUS:** Ärge puhastage plastosi või käepidet tugevatoimeliste puhastusainetega. Seadme osi võivad kahjustada teatud aromaatsed õlid (nt männi- või sidruniõli).

### TOITEPEA HOIUSTAMINE

1. Eemaldage enne hoiustamist toitepea akupakk.
2. Puhastage toitepealt mistahes võõrmaterjal.
3. Hoidke seda sisetingimustes ja lastele kättesaamatus kohas.
4. Hoidke seda eemal korrodeerivatest ainetest (nt aiakemikaalid ja jääsulatussoolad).

## KESKKONNAKAITSE



Ärge visake elektriseadmeid, akulaadijat ega patareisid / akusid olmeprügi hulka!

Viige toode volitatud taaskäitleja juurde ja võimaldage selle komponendid sorteerituna kõrvaldada. Elektritööriistad tuleb viia keskkonnakaitsenõudeid järgivasse jäätmeäitluskeskusesse.

Kui elektriseadmed utiliseeritakse või viiakse prügmäele, võivad ohtlikud ained põhjavette lekkida ja toiduahelasse sattuda ning teie tervist ja heaolu kahjustada.

## TÕRKEOTSING

Vaadake asjakohase tarviku kasutusjuhendit.

## GARANTII

### EGO GARANTIIPÕHIMÕTTED

Täielikud EGO garantiitingimused leiate veebilehelt [egopowerplus.eu](http://egopowerplus.eu).

## ПРОЧИТАЙТЕ ВСІ ІНСТРУКЦІЇ!



ПРОЧИТАЙТЕ ПОСІБНИК З ЕКСПЛУАТАЦІЇ

## СИМВОЛИ, ЩО СТОСУЮТЬСЯ БЕЗПЕКИ

Мета символів, пов'язаних із безпекою, – привернути вашу увагу до можливих небезпек. Символи безпеки та їхнє пояснення заслуговують на вашу пильну увагу та розуміння. Символи попереджень самі по собі не усувають будь-якої небезпеки. Інструкції та попередження, які вони надають, не замінюють належних заходів щодо запобігання аваріям.

**▲ ПОПЕРЕДЖЕННЯ.** Перш ніж користуватися цією машиною, обов'язково ознайомтеся з усіма інструкціями з безпеки, наведеними в цьому посібнику користувача, зокрема з усіма символами попереджень, такими як «**НЕБЕЗПЕКА**», «**ПОПЕРЕДЖЕННЯ**» та «**ЗАСТЕРЕЖЕННЯ**». Недотримання наведених нижче вказівок може спричинити ураження електричним струмом, пожежу та/або серйозні травми.

## ЗНАЧЕННЯ СИМВОЛУ

**▲ СИМВОЛ ПОПЕРЕДЖЕННЯ ЩОДО БЕЗПЕКИ:**

Вказує на **НЕБЕЗПЕКУ**, **ПОПЕРЕДЖЕННЯ** або **ЗАСТЕРЕЖЕННЯ**. Може використовуватися разом з іншими символами або піктограмами.











**▲ ПОПЕРЕДЖЕННЯ.** Використання будь-яких машин може призвести до потрапляння сторонніх предметів в очі, що може спричинити серйозне пошкодження очей. Перед початком експлуатації машини завжди надягайте закриті захисні окуляри або відкриті захисні окуляри з бічними щитами та, якщо потрібно, повнопрофільну захисну маску. Ми рекомендуємо захисну маску широкого розміру для використання поверх окулярів або стандартні відкриті захисні окуляри з бічними щитами.

## ПРАВИЛА ТЕХНІКИ БЕЗПЕКИ

На цій сторінці зображено та описано символи, пов'язані з безпекою, які можуть відображатися на цьому виробі. Перш ніж намагатися зібрати та експлуатувати його, ознайомтеся з усіма інструкціями на інструменті та дотримуйтесь їх.

	Попередження щодо безпеки	Вказує на потенційну небезпеку травмування.
	Прочитайте посібник з експлуатації	Щоб зменшити ризик травми, користувач повинен ознайомитися з інструкцією користувача перед використанням цього виробу.
	Надягайте засоби захисту очей	Працюючи з цим виробом, завжди носіть закриті захисні окуляри чи відкриті захисні окуляри з бічними щитами або повнопрофільну захисну маску.
	Надягайте засоби захисту органів слуху	Під час роботи з цим виробом завжди використовуйте засоби захисту органів слуху.
	Надягайте засоби захисту голови	Носіть схвалений захисний шолом для захисту голови.
	Надягайте захисні рукавиці	Під час роботи з лезом і щитком леза одягайте рукавиці для захисту рук.
	Надягайте захисне взуття	Використовуючи таке обладнання, одягайте неслизьке захисне взуття.
	Остерігайтеся кинутих предметів	Попереджає користувача про необхідність остерігатися кинутих предметів.

UK

	Остерігайтеся упору леза	Попереджає користувача про необхідність остерігатися упору леза.
	Від'єднайте акумулятор перед обслуговуванням	Попереджає користувача про необхідність від'єднання акумулятора перед технічним обслуговуванням.
	Bluetooth®	Символ Bluetooth®
	Захист від перегріву для POWERLOAD™ системи	Під час намотування різальної ліски відразу після тривалої роботи система POWERLOAD™ може припинити роботу через захист від перегріву.
	CE	Цей виріб відповідає чинним директивам ЄС.
	UKCA	Цей виріб відповідає чинному законодавству Великобританії.
	WEEE	Відходи електричних виробів не слід викидати разом із побутовим сміттям. Зверніться до авторизованого пункту переробки.
IPX5	Рівень захисту від пилу та вологи	Захист від струменів води
V	Вольт	Напруга
mm	Міліметр	Довжина або розмір
cm	Сантиметри	Довжина або розмір
kg	Кілограми	Вага
	Постійний струм	Тип або характеристика струму

**ПРИМІТКА.** Словесний знак і логотипи Bluetooth® є зареєстрованими товарними знаками Bluetooth SIG, Inc. та будь-яке використання таких знаків компанією EGO здійснюється за ліцензією.

## ЗАГАЛЬНІ ЗАСТЕРЕЖЕННЯ З ТЕХНІКИ БЕЗПЕКИ ДЛЯ АКУМУЛЯТОРНИХ ІНСТРУМЕНТІВ

### ⚠ ПОПЕРЕДЖЕННЯ. Ознайомтеся з усіма попередженнями щодо техніки безпеки.

Недотримання вказівок та правил може спричинити ураження електричним струмом, пожежу та/або серйозні травми.

### Зберігайте всі попередження та інструкції для використання в майбутньому.

Термін «електроінструмент» у попередженнях стосується електричного інструмента, що працює від електромережі (через шнур) або від акумулятора (без шнура).

## БЕЗПЕКА В РОБОЧІЙ ЗОНІ

- **Робоча зона має бути чистою та гарно освітленою.** Неприбрана або погано освітлена робоча зона може стати причиною нещасного випадку.
- **Не працюйте з інструментом у вибухонебезпечному середовищі, наприклад за наявності легкозаймистих рідин, бензину або пилу.** Під час роботи інструмента утворюються іскри, від яких можуть зайнятися пил або випари.
- **Дітям і спостерігачам заборонено перебувати поруч з електроінструментом, що працює.** Це може відволікати вас і призвести до втрати контролю.

## ЕЛЕКТРОБЕЗПЕКА

- **Штепсельні вилки електроінструмента мають підходити до розеток.** Заборонено модифікувати вилку будь-яким чином. **Не використовуйте жодні перехідники для роботи із заземленими електроінструментами.** Використання штепселів і розеток, у які не вносилися зміни, зменшує ризик ураження електричним струмом.
- **Уникайте контакту частин тіла із заземленими поверхнями, такими як труби, батареї, плити й холодильники.** У разі заземлення тіла збільшується ризик ураження електричним струмом.
- **Бережіть електроінструмент від дощу та вологи.** Вода, що потрапила в електроінструмент, підвищує ризик ураження електричним струмом.
- **Поводьтесь обережно зі шнуром живлення. Ніколи не використовуйте шнур живлення для перенесення, перетягування або вимкнення інструмента. Бережіть шнур живлення від**

джерел тепла, мастил, гострих країв та рухомих частин. Пошкоджені або заплутані шнури живлення підвищують ризик ураження електричним струмом.

- Під час роботи з інструментом на відкритому повітрі використовуйте подовжувач, придатний для зовнішніх робіт. Використання подовжувача, призначеного для зовнішніх робіт, зменшує ризик ураження електричним струмом.
- Якщо роботи з інструментом у вологому середовищі не unikнути, скористайтеся вимикачем короткого замикання на землю. Використання ВКЗЗ зменшує ризик ураження електричним струмом.

### ИНДИВІДУАЛЬНА ТЕХНІКА БЕЗПЕКИ

- Під час роботи з інструментом будьте уважні, стежте за своїми діями та мисліть розсудливо. Не працюйте з електроінструментом, якщо ви втомлені або перебуваєте під дією наркотичних речовин, алкоголю чи ліків. Навіть миттєва неуважність під час роботи з інструментом може призвести до серйозної травми.
- Використовуйте засоби особистого захисту. Завжди надягайте засоби захисту очей. Використання у відповідних умовах таких захисних засобів, як протипиловий респіратор, неслизьке захисне взуття, шолом-каска і навушки допоможе зменшити ризик травмування.
- Уникайте випадкового запуску інструмента. Перш ніж підключати електроінструмент до мережі живлення чи акумулятора, брати або переносити його, перевірте, чи встановлено перемикач у положення «вимкнено». Якщо переносити електроінструмент, тримаючи палець на вимикачі, або підключати його до джерела живлення, коли вимикач перебуває в положенні «увімкнено», це може призвести до травмування.
- Перш ніж вмикати інструмент, слід зняти всі регульовальні клинці або гайкові ключі. Якщо залишити такий ключ на рухомій частині інструмента, це може призвести до травмування.
- Не перенапружуйтесь. Завжди міцно стійте на ногах і втримуйте рівновагу. Це дає змогу краще керувати інструментом у разі виникнення непередбачуваних ситуацій.
- Одягайтеся належним чином. Не носіть вільного одягу або прикрас. Стежте за тим, щоб волосся, одяг та рукавиці не потрапили на рухомі частини. Вільний одяг, прикраси або довге волосся можуть потрапити в рухомі частини.

- Якщо пристрій обладнано системою видалення пилу, переконайтеся, що її правильно підключено та що ви використовуєте її належним чином. Використання пристрою для збирання пилу може зменшити небезпеку, пов'язану з пилом.
- Не дозволяйте навичкам, отриманим після частого використання інструментів, змусити вас стати самовпевненими та ігнорувати принципи безпеки інструмента. Недбала дія може спричинити серйозну травму протягом доли секунди.

### ВИКОРИСТАННЯ ТА ДОГЛЯД ЗА ІНСТРУМЕНТОМ

- Не застосовуйте силу до інструмента. Використовуйте належний електроінструмент відповідно до потреби. Правильно підібраний електроінструмент допоможе краще та безпечніше зробити роботу зі швидкістю, яка для нього передбачена.
- Не використовуйте інструмент, якщо вимикач не вмикає або не вимикає його. Усі електроінструменти, якими неможливо керувати за допомогою перемикача, становлять небезпеку й підлягають ремонту.
- Перш ніж проводити будь-які налаштування, замінювати приладдя, а також перед зберіганням вийміть штепсель із розетки або акумулятор з електроінструмента. Такі запобіжні заходи безпеки зменшують ризик випадкового вмикання інструмента.
- Зберігайте інструменти, що не використовуються у недоступному для дітей місці та не дозволяйте особам, які не знайомі з інструментом або цими інструкціями, керувати ним. Електроінструменти становлять небезпеку в руках недосвідчених користувачів.
- Обслуговуйте інструменти та приладдя. Перевіряйте їх на предмет розладнання чи блокування рухомих частин, а також будь-яких обставин, які можуть вплинути на роботу інструмента. У разі пошкодження електроінструмент слід здати в ремонт, перш ніж користуватися ним. Часто нещасні випадки трапляються внаслідок неналежного технічного обслуговування електроінструментів.
- Тримайте ріжучі інструменти гострими й чистими. Належним чином доглянуті ріжучі інструменти з гострими ріжучими краями рідше блокуються, та ними легше керувати.

UK

- Користуйтеся електроінструментом, приладдям і насадками для інструмента згідно з цією інструкцією, зважаючи на робочі умови та роботу, яку слід виконати. Використання електроінструмента не за призначенням може стати причиною виникнення небезпечних ситуацій.
- Підтримуйте ручки та захватні поверхні сухими, чистими, без жиру та бруду. Слизькі ручки та захватні поверхні не дають змоги безпечно тримати та керувати інструментом у непередбачених ситуаціях.
- Ця 56-вольтна приводна головка РНХ1600 може використовуватися тільки з насадками EGO, наведеними нижче або представленими EGO пізніше для використання з цією приводною головкою.
  - Використовуйте лише акумулятори та зарядні пристрої, перелічені нижче.
  - У разі використання з певними насадками EGO задля безпеки та для збереження рівноваги під час роботи вибирайте відповідні акумуляторні батареї зі списку нижче:

ТИП НАСАДКИ	НОМЕР МОДЕЛІ	АКУМУЛЯТОР	ЗАРЯДНИЙ ПРИСТРІЙ
Лісовий тример	STA1500	BA1400, BA2800, BA1400T, BA2240T, BA2242T, BA2800T, BH1001+BA4200, BH1001+BA3360T, BH1001+BA4200T, BH1001+BA5600T, BH1001+BA6720T *Кріплення для рюкзака BH1001	CH2100E, CH3200E, CH5500E, CH7000E, CH7000E-T
Лісовий тример	STA1600	BA1400, BA1400T, BA2240T, BH1001+BA2800, BH1001+BA4200, BH1001+BA2242T, BH1001+BA2800T, BH1001+BA3360T, BH1001+BA4200T, BH1001+BA5600T, BH1001+BA6720T *Кріплення для рюкзака BH1001	
Лісовий тример	STA1700	BA1400, BA1400T, BA2240T, BA2242T, BH1001+BA2800, BH1001+BA4200, BH1001+BA2800T, BH1001+BA3360T, BH1001+BA4200T, BH1001+BA5600T, BH1001+BA6720T *Кріплення для рюкзака BH1001	
Куцоріз	BCA1200	BA1400, BA2800, BA1400T, BA2240T, BA2242T, BA2800T	
Ротаційна косарка	RTA2300	BA6720T	
Тример для живоплоту	HTA2000	BA1400, BA1400T, BA2240T, BA2242T, BA2800, BA2800T, BA3360T, BA4200, BA4200T, BA5600T, BA6720T	
Тример для живоплоту	HTA2000S		
Штангова пила	PSA1000		
Інструмент для обрізання кромок	EA0800		
Індикатор живлення	CTA9500		
Щетинна щітка	BBA2100		
Снігоприбирач	SSA1200		
Струшувач оливок	OSA1000		
Вичісувач сухої трави	DA1400		

UK

## ВИКОРИСТАННЯ ТА ДОГЛЯД ЗА АКУМУЛЯТОРНИМ ІНСТРУМЕНТОМ

- **Заряджайте лише за допомогою зарядного пристрою, вказаного виробником.** Зарядний пристрій, який підходить для акумуляторів одного виду, може спричинити ризик пожежі у випадку його використання з іншим акумулятором.
- **З інструментом слід використовувати лише призначені для нього акумуляторні батареї.** Використання будь-яких інших акумуляторних батарей може призвести до травми або пожежі.
- **Коли батарея не використовується, її слід тримати окремо від металевих предметів, наприклад затискачів для паперу, монет, ключів, цвяхів, шурупів та інших дрібних предметів, які можуть замкнути клемами.** Коротке замикання клем акумулятора може стати причиною опіків чи пожежі.
- **У надто важких умовах експлуатації з акумулятора може витікати рідина; не доторкайтесь до неї.** Якщо випадково ви все ж торкнулися її, слід промити це місце водою. Якщо рідина потрапила в очі, слід також звернутися до лікаря. Рідина, яка виступає з акумулятора, може спричинити подразнення або опіки.
- **Не використовуйте акумуляторну батарею або інструмент, які пошкоджено або змінено.** Пошкоджені або змінені батареї можуть мати непередбачувану поведінку, що може спричинити пожежу, вибух або ризик травмування.
- **Не піддавайте акумуляторну батарею або інструмент дії вогню або високих температур.** Вогонь або температура вище 130°C може спричинити вибух.
- **Дотримуйтесь усіх інструкцій щодо зарядження та не заряджайте акумуляторну батарею або інструмент за межами температурного діапазону, зазначеного в інструкціях.** Зарядження неналежним чином або при температурах за межами вказаного діапазону може пошкодити акумулятор і збільшити ризик виникнення пожежі.

## СЕРВІС

- **Обслуговування інструмента повинен виконувати кваліфікований ремонтник з використанням лише ідентичних запасних частин.** Це забезпечить надійну роботу інструмента.
- **Ніколи не ремонтуйте пошкоджені акумулятори.** Сервісне обслуговування акумуляторних батарей має виконувати лише виробник або авторизовані постачальники послуг.

- Якщо виникають ситуації, які не розглядаються в цьому посібнику, проявляйте обережність і розсудливість. Зверніться до сервісного центру EGO по допомогу.

## ЗБЕРЕЖІТЬ ЦЮ ІНСТРУКЦІЮ

**ДОДАТКОВІ СПЕЦІАЛЬНІ ПРАВИЛА БЕЗПЕКИ МОЖНА ЗНАЙТИ В ІНСТРУКЦІЇ КОРИСТУВАЧА ВІДПОВІДНОЇ НАСАДКИ.**

## ТЕХНІЧНІ ХАРАКТЕРИСТИКИ

Напруга	56 В
Вага (без акумулятора)	2,95 кг
Діапазон робочих частот Bluetooth	2400-2438 МГц
Максимальна потужність передачі	5 дБм

## ПАКУВАЛЬНИЙ СПИСОК (РИС. А)

## ОПИС

### ОЗНАЙОМЛЕННЯ З ПРИВІДНОЮ ГОЛОВКОЮ (рис. А)

1. Задня ручка
2. Індикатор Bluetooth®
3. Індикатор швидкості
4. Індикатор стану акумулятора
5. Кнопка швидкісного режиму
6. Порогове кільце
7. Передня ручка
8. Вал приводної головки
9. Затискний баранець
10. Кнопка від'єднання вала
11. З'єднувальна муфта
12. Захисна бар'єрна штанга
13. Скоба для плечевого ремня
14. Важіль блокування
15. Пусковий перемикач зі змінною швидкістю
16. Кнопка звільнення акумулятора
17. Засувка
18. Плечовий ремінець (спеціальний аксесуар)

**UK**

## ЗБИРАННЯ

**⚠ ПОПЕРЕДЖЕННЯ.** Якщо якісь частини пошкоджені або відсутні, не користуйтеся цим інструментом, доки вони не будуть замінені. Використання цього виробу з пошкодженими або відсутніми деталями може призвести до серйозних травм.

**⚠ ПОПЕРЕДЖЕННЯ.** Завжди виймайте акумуляторну батарею з виробу, коли збираєте деталі, виконуєте регулювання, очищення, або коли виріб не використовується.

### УСТАНОВЛЕННЯ НАСАДКИ НА ПРИВОДНУ ГОЛОВКУ

**⚠ ПОПЕРЕДЖЕННЯ.** Ознайомтеся повністю з інструкцією користувача для кожної додаткової насадки, що використовується на цій приводній головці, і дотримуйтеся усіх попереджень та інструкцій. Недотримання всіх вказівок може спричинити ураження електричним струмом, пожежу та/або серйозні травми.

**⚠ ПОПЕРЕДЖЕННЯ.** Ця 56-вольтна приводна головка РНХ1600 призначена для використання лише з моделями насадок EGO, зазначених у цій інструкції користувача, або представлених EGO пізніше для використання з цією приводною головкою. Використання інших, недозволених насадок може призвести до серйозних травм або пошкодження майна.

**⚠ ПОПЕРЕДЖЕННЯ.** Ніколи не встановлюйте, не знімайте та не регулюйте насадки під час роботи приводної головки, або коли батарея встановлена. Якщо не зупинити мотор і не зняти батарею, це може призвести до серйозних травм. **НІКОЛИ НЕ ВИКОРИСТОВУЙТЕ ПРИВОДНУ ГОЛОВКУ БЕЗ НАСАДКИ.**

Насадка з'єднується з приводною головкою за допомогою пристрою для з'єднання.

1. Вимкніть мотор і вийміть акумулятор.
2. Відкрутіть затискний баранець.
3. Зніміть торцеву кришку з насадки. Вирівняйте стрілку на валі насадки зі стрілкою на муфті та насуньте вал насадки на муфту, доки не почуєте чітке «кляцання», яке вказує на те, що вал насадки закріплено (рис. В).

Рис. В див. опис деталей нижче:

В-1	Вал насадки	В-4	Стрілка на муфті
В-2	Стрілка на валі насадки	В-5	Кнопка від'єднання вала
В-3	Затискний баранець	В-6	Вал приводної головки

4. Потягніть вал насадки, щоб переконатися, що він надійно зафіксований у муфті. Якщо ні, повертайте вал насадки з боку в бік у муфті, доки він не зафіксується на місці.
5. Зафіксуйте затискний баранець надійно.

**⚠ ПОПЕРЕДЖЕННЯ.** Упевніться, що затискний баранець повністю затягнуто, перед використанням обладнання. Періодично перевіряйте його на міцність під час використання, щоб уникнути серйозних травм.

### ЗНЯТТЯ НАСАДКИ З ПРИВОДНОЇ ГОЛОВКИ

1. Вимкніть мотор і вийміть акумулятор.
2. Відкрутіть затискний баранець.
3. Натисніть кнопку від'єднання вала. Відпустивши кнопку, витягніть або поверніть вал насадки з муфти.

### УСТАНОВЛЕННЯ ТА РЕГУЛЮВАННЯ ПЕРЕДНЬОЇ РУЧКИ

**⚠ ПОПЕРЕДЖЕННЯ.** Завжди виймайте акумуляторну батарею з виробу, коли збираєте деталі, виконуєте регулювання, очищення, або коли виріб не використовується.

1. Вимкніть мотор і вийміть акумулятор, якщо його встановлено.
2. Послабте гайку-баранець і зніміть важіль ексцентрика, затискний блок і гайку з передньої ручки (рис. С1).

С1-1	Передня ручка	С1-4	Гайка-баранець
С1-2	Важіль швидкого збільшення	С1-5	Затискний блок
С1-3	Захисна бар'єрна штанга (тільки для насадки-кущоріза або ротаційної косарки)		

**⚠ ПОПЕРЕДЖЕННЯ.** Якщо інструмент використовується з насадкою-кущорізом або ротаційною косаркою, слід також установити захисний бар'єр.



- Надягніть передню ручку на вал між пороговим кільцем і муфтою, переконайтеся, що передня ручка спрямована вгору та до верхньої частини задньої ручки (рис. C2).
- Вставте затискний блок у гніздо для ручки (рис. C3).
- Сумістіть поглиблення в поперечині з виступаючою частиною передньої ручки, притисніть поперечину до передньої ручки (рис. C4).

C4-1	Заглиблена частина	C4-2	Виступаюча частина
------	--------------------	------	--------------------

- Установіть важіль ексцентрика та закрутіть гайку-баранець (рис. C5).
- Потягніть важіль ексцентрика вгору, щоб перемістити/повернути передню ручку у зручне робоче положення (рис. C6).

**⚠ ПОПЕРЕДЖЕННЯ.** Під час встановлення захисного бар'єру з міркувань безпеки не можна послаблювати гайку-баранець під час регулювання робочого положення передньої рукоятки.

- Складіть важіль ексцентрика, щоб зафіксувати передню ручку на місці (рис. C7).

**⚠ ПОПЕРЕДЖЕННЯ.** Ніколи не використовуйте інструмент без надійно закріпленої передньої ручки.

### КРИПЛЕННЯ ПЛЕЧОВОГО РЕМЕНЯ

Натисніть на карабін ремня, щоб відкрити його, і закріпіть його на петлі плечового ремня (рис. D1).

Існує два способи знімання ремня. Зніміть його безпосередньо з плеча (рис. D2) або натисніть на карабін і від'єднайте плечовий ремінь від скоби плечового ремня (рис. D3).

Під час носіння ремня жодні інші пристрої, що носяться, не мають заважати звільненню та зняттю ремня.

**⚠ ПОПЕРЕДЖЕННЯ.** Коли трапляється надзвичайна ситуація, негайно зніміть його з плеча, незалежно від того, у який спосіб одягнуто ремінь.

Не слід одночасно використовувати одинарний і подвійний плечовий ремінь.

## ЕКСПЛУАТАЦІЯ

**⚠ ПОПЕРЕДЖЕННЯ.** Знання виробу не має робити вас небалним. Пам'ятайте, що півсекунди неувважності досить для серйозної травми.

**⚠ ПОПЕРЕДЖЕННЯ.** Завжди носіть засоби захисту очей. Без окулярів ви ризикуєте травмами очей від викинутих предметів та іншими серйозними травмами.

**⚠ ПОПЕРЕДЖЕННЯ.** Не використовуйте приладдя чи насадки, не рекомендовані виробником цього пристрою. Використання нерекондованого приладдя чи насадок може призвести до серйозних травм.

**⚠ ПОПЕРЕДЖЕННЯ. НІКОЛИ НЕ ВИКОРИСТОВУЙТЕ ПРИВІДНУ ГОЛОВКУ БЕЗ НАСАДКИ.**

### УСТАНОВЛЕННЯ/ВИЙМАННЯ АКУМУЛЯТОРНОЇ БАТАРЕЇ

**ПРИМІТКА.** Повністю зарядіть акумулятор перед першим використанням.

#### Установлення

Вирівняйте виступи на акумуляторі з кріпильними отворами та натисніть на акумуляторну батарею, доки не почуєте «клацання» (рис. E1).

Рис. E1 – див. опис деталей нижче.

E1-1	Кріпильний отвір	E1-2	Виступ
------	------------------	------	--------

#### Видалення

Натисніть кнопку звільнення акумулятора та витягніть акумуляторну батарею (рис. E2).

**⚠ ПОПЕРЕДЖЕННЯ.** Щоб уникнути серйозних травм, завжди виймайте акумуляторну батарею та тримайте руки подалі від важеля блокування та тригера з регульованою швидкістю під час перенесення або транспортування інструмента.

### ЗАПУСК/ЗУПИНКА ПРИВІДНОЇ ГОЛОВКИ

**⚠ ПОПЕРЕДЖЕННЯ. НІКОЛИ НЕ ВИКОРИСТОВУЙТЕ ПРИВІДНУ ГОЛОВКУ БЕЗ НАСАДКИ.** Не намагайтеся запустити приводну головку без насадки.

#### Запуск приводної головки (рис. F)

- Перемістіть важіль блокування вперед, потім натисніть пусковий перемикач зі змінною швидкістю. Приводна головка запуститься.
- Швидкість обертання інструмента регулюється за допомогою тригера зі змінною швидкістю. Більший тиск на тригер підвищує швидкість; менший тиск на тригер знижує швидкість. Відрегулюйте швидкість відповідно до поставленого завдання.

**ПРИМІТКА.** Мотор запускається лише тоді, коли важіль блокування переміщається вперед і одночасно натискається тригер із регульованою швидкістю.

F-1	Важіль блокування	F-2	Пусковий перемикач зі змінною швидкістю
-----	-------------------	-----	---

### Зупинка приводної головки

Приберіть насадку із зони різання та відпустіть тригер зі змінною швидкістю, щоб зупинити приводну головку.

**⚠ ПОПЕРЕДЖЕННЯ.** Завжди виймайте акумуляторну батарею з приводної головки під час перерв у роботі та після закінчення роботи.

### Зміна режиму швидкості (рис. G)

Цей інструмент має три режими швидкості.

Режим швидкості змінюватиметься з кожним натисканням кнопки режиму швидкості.

Індикатор швидкості відобразить активний режим швидкості: один індикатор для низької швидкості, два індикатори середньої швидкості та три індикатори для високої швидкості. Режим низької швидкості забезпечує кращий контроль над інструментом та триваліший час роботи на одному заряді.







**ПРИМІТКА.** Режим швидкості можна встановити перед увімкненням інструмента або під час роботи.

Коли інструмент перезапущається після перерви, режим повертається до попередньої швидкості.

G-1	Індикатор швидкості	G-3	Індикатор Bluetooth®
G-2	Індикатор стану акумулятора	G-4	Кнопка швидкісного режиму

### ІНДИКАТОР СТАНУ АКУМУЛЯТОРА ТА ІНДИКАТОР ШВИДКОСТІ

Індикатор стану акумулятора показує рівень заряду та робочий стан акумулятора, а індикатор швидкості показує робочий стан інструмента, як зображено нижче. Індикатор стану акумулятора та індикатор швидкості загоряються, коли інструмент запущено або натиснуто кнопку режиму швидкості.

Світлові індикатори		Значення
Індикатор стану акумулятора	Світлиться зеленим 	Рівень заряду акумулятора від 20% до 100%
	Блимає зеленим 	Рівень заряду акумулятора від 10% до 20%
	Світлиться червоним 	Рівень заряду акумулятора менше 10%
	Блимає червоним 	Акумуляторна батарея майже розряджена, і її потрібно негайно зарядити.
	Світлиться оранжевим 	Акумуляторна батарея перегріта. Остудіть акумулятор, доки температура не опуститься нижче 67 °С. Див. розділ «Захист батареї від високих температур» нижче.
	Попеременно блимає червоним і зеленим 	Помилка електроніки акумулятора. Замініть акумулятор або зверніться до служби обслуговування клієнтів EGO. Див. розділ «Захист від помилок електроніки акумуляторної батареї».

UK

Світлові індикатори		Значення	
Індикатор швидкості (на рисунку показано високу швидкість)	Світиться зеленим		Інструмент працює справно.
	Світиться оранжевим		Інструмент перегрітий. Дайте інструменту охолонути, доки температура не опуститься нижче 80°C. Див. розділ «Захист інструмента від високих температур» нижче.
	Блимає оранжевим		Інструмент перевантажено. Див. розділ «Захист інструмента від перевантаження» нижче.

### Захист батареї від високих температур

Якщо температура акумулятора перевищує 70°C під час роботи, схема захисту від перегріву негайно вимкне інструмент, щоб захистити акумулятор від пошкодження внаслідок перегріву. Індикатор стану акумулятора світиться оранжевим кольором. Відпустіть тригер і зачекайте, доки перегріта батарея охолоне і індикатор стане зеленим, а потім перезапустіть інструмент.

### Захист від помилок електроніки акумуляторної батареї

Коли виникне помилка електроніки акумулятора, індикатор стану акумулятора почергово блиматиме червоним/зеленим і інструмент вимкнеться через 3 секунди. Замініть акумулятор або зверніться до служби обслуговування клієнтів EGO.

### Захист інструмента від перевантаження

Цей інструмент має вбудований захист від перевантаження електричного контуру. Коли інструмент перевантажений, мотор зупиняється, а індикатор швидкості блимає оранжевим. Вийміть акумулятор з інструмента, а потім знову підключіть акумулятор і перезапустіть інструмент. Зменште навантаження на інструмент, уникайте занадто довгої чи товстої ліски або обрізання густих чагарників.

### Захист інструмента від високих температур

Якщо температура інструмента перевищуватиме 90°C під час роботи, схема захисту від перегріву негайно вимкне інструмент для запобігання пошкодженню внаслідок перегріву. Індикатор швидкості загориться оранжевим кольором. Відпустіть тригер і зачекайте, доки перегрітий інструмент охолоне і індикатор швидкості стане зеленим, а потім перезапустіть інструмент.

### КОМУНІКАЦІЙНА ТЕХНОЛОГІЯ

Для отримання інформації про повний спектр під'єднаних продуктів і послуг, зокрема інструкцій із підключення, відскануйте QR-код нижче або відвідайте сайт [www.egopowerplus.eu/connect](http://www.egopowerplus.eu/connect).



### ОБСЛУГОВУВАННЯ

**⚠ ПОПЕРЕДЖЕННЯ.** Перед оглядом, чищенням або обслуговуванням пристрою зупиніть двигун, почекайте доки всі рухомі частини зупиняться, і вийміть акумуляторну батарею. Недотримання цих інструкцій може призвести до серйозних персональних травм або пошкодження майна.

**⚠ ПОПЕРЕДЖЕННЯ.** Використовуйте для технічного обслуговування лише ідентичні запчастини. Використання будь-яких інших частин створює небезпеку або може призвести до поломки виробу. Для гарантування безпеки та надійності всі роботи з ремонту, крім описаних в інструкціях з обслуговування, повинен проводити кваліфікований технічний спеціаліст.

**ПРИМІТКА.** Перед кожним використанням перевіряйте весь виріб на предмет пошкоджень, відсутності або послаблення деталей, таких як гвинти, гайки, болти, кришки тощо. Закріпіть усі затискачі та ковпачки і не використовуйте цей прилад, доки не будуть замінені всі відсутні або пошкоджені деталі. Зверніться до служби підтримки або кваліфікованого спеціаліста з обслуговування.

UK

## ЗАГАЛЬНИЙ ТЕХНІЧНИЙ ДОГЛЯД

Не використовуйте розчинники для очищення пластмасових деталей. Більшість пластмас чутливі до різноманітних промислових розчинників і можуть бути ними пошкоджені. Для видалення бруду, пилу, мастила тощо користуйтеся чистою ганчіркою.

## ОЧИЩЕННЯ ПРИВОДНОЇ ГОЛОВКИ

1. Вимкніть мотор і вийміть акумулятор.
2. Очистьте бруд і сміття на приводній головці, використовуючи вологу ганчірку з м'яким мийним засобом.

**ПРИМІТКА.** Не використовуйте сильні миючі засоби на пластиковому корпусі або ручці. Вони можуть бути пошкоджені деякими ароматичними маслами, наприклад хвойним і лимонним.

## ЗБЕРІГАННЯ ПРИВОДНОЇ ГОЛОВКИ

1. Перед зберіганням вийміть акумуляторну батарею з приводної головки.
2. Видаліть усі сторонні матеріали з приводної головки.
3. Зберігайте її в місці, недоступному для дітей.
4. Тримайте подалі корозійні агенти, такі як садові хімікати та солі проти ожеледі.

## ЗАХИСТ ДОВКІЛЛЯ



Не викидайте електричне обладнання, зарядний пристрій та батареї/акумулятори в побутові відходи!

Віднесіть цей виріб авторизованому переробнику й надайте його для роздільного збирання. Електроінструменти необхідно повернути в підприємство, що займається екологічно безпечною переробкою.

Якщо електричний пристрій утилізується на сміттєзвалищі, небезпечні речовини можуть вилетіти в ґрунтові води та потрапити в харчовий ланцюг, що може зашкодити вашому здоров'ю та самопочуттю.

## УСУНЕННЯ НЕСПРАВНОСТЕЙ

Див. посібник користувача для насадки.

## ГАРАНТІЯ

### ПРАВИЛА ГАРАНТІЇ EGO

Відвідайте веб-сайт [egopowerplus.eu](http://egopowerplus.eu) для отримання повного тексту умов гарантійної політики EGO.

## ПРОЧЕТЕТЕ ВСИЧКИ ИНСТРУКЦИИ!



**ПРОЧЕТЕТЕ РЪКОВОДСТВОТО НА ОПЕРАТОРА**

## СИМВОЛИ ЗА БЕЗОПАСНОСТ

Целта на символите за безопасност е да привлечат вниманието към възможни опасности. Символите за безопасност и обясненията към тях заслужават вашето повишено внимание и осъзнаване. Символите за безопасност сами по себе си не елиминират каквато и да е опасност. Инструкциите и предупрежденията, които предоставят не са заместители за подходящите мерки за предотвратяване на инцидент.

**⚠ ПРЕДУПРЕЖДЕНИЕ:** Уверете се, че сте прочели и разбрали всички инструкции за безопасност в това Ръководство на оператора, включително всички известяващи символи за безопасност, като „ОПАСНОСТ“, „ПРЕДУПРЕЖДЕНИЕ“ и „ВНИМАНИЕ“, преди да използвате тази машина. Неспазването на всички инструкции изброени долу може да доведе до електрически удар, пожар и/или сериозно нараняване.

## ЗНАЧЕНИЕ НА СИМВОЛИТЕ

**⚠ СИМВОЛ СИГНАЛИЗИРАЩ ЗА БЕЗОПАСНОСТ:** Показва „ОПАСНОСТ“, „ПРЕДУПРЕЖДЕНИЕ“, ИЛИ „ВНИМАНИЕ“. Могат да бъдат използвани във връзка с други символи или пиктограми.



**⚠ ПРЕДУПРЕЖДЕНИЕ:** Експлоатацията на всички машини, може да доведе до изхвърляне на чужди предмети към вашите очи, което може да доведе до сериозно нараняване на очите. Преди започване на работа с машината, винаги носете предпазни очила със странична защита и визьор за цялото лице, когато е необходимо. Ние препоръчваме предпазна маска с широк визьор за употреба над очила или стандартни предпазни очила със странична защита.

## ИНСТРУКЦИИ ЗА БЕЗОПАСНОСТ

Тази страница изобразява и описва символите за безопасност, които може да се появят по този продукт. Прочетете, осъзнайте и следвайте всички инструкции по машината преди предприемане на сглобяване и работа.

	Сигнал за безопасност	Показва риска от потенциално нараняване на човек.
	Прочетете ръководството на оператора	За намаляване на опасността от нараняване, потребителят трябва да прочете и разбере ръководството на оператора преди използването на този продукт.
	Носете защита за очите	Винаги носете предпазни очила със странична защита и предпазен екран за цялото лице, когато работите с този продукт.
	Носете антифони	Винаги носете защита за слуха, когато работите с този продукт.
	Носете защита за главата	Носете одобрена предпазна каска с твърдо бомбе за да предпазите главата.
	Носете защитни ръкавици	Защитете ръцете си с ръкавици, когато боравите с ножа или предпазителя на ножа.
	Носете защитни обувки	Носете неплъзгащи се обувки за безопасност, когато използвате това оборудване.
	Пазете се от изхвърлени предмети	Предупреждава потребителя да се пази от изхвърлени предмети.
	Пазете се от тласкане на ножа	Предупреждава потребителя да се пази от тласкане на ножа.

BG

	Разкачване на батерията преди поддръжка	Предупреждава потребителя да разкачи батерията преди поддръжка.
	Bluetooth®	Символ за Bluetooth®
	Защита срещу превишена температура за POWERLOAD™ системата	Когато навивате режещата корда непосредствено след продължителна работа, системата POWERLOAD™ може да спре работа поради защитата срещу превишена температура.
	CE	Този продукт е в съответствие с приложимите директиви на ЕС.
	UKCA	Този продукт е в съответствие с приложимото законодателство на Великобритания.
	WEEE	Отпадъчните електрически продукти не трябва да бъдат изхвърляни заедно с домакинския отпадък. Отнесете го до упълномощено място за рециклиране.
IPX5	Степен на защита от проникване на вода	Защита срещу водни струи
V	Волт	Напрежение
mm	Милиметър	Дължина или размер
cm	Сантиметър	Дължина или размер
kg	Килограм	Тегло
	Постоянен ток	Вид или характеристика на тока

**БЕЛЕЖКА:** Думата и логото Bluetooth® са регистрирани търговски марки, собственост на Bluetooth SIG, Inc. и всяко използване на такива марки от EGO е по лиценз.

## ОБЩИ ПРЕДУПРЕЖДЕНИЯ ЗА БЕЗОПАСНОСТ НА МАШИНИ, РАБОТЕЩИ С БАТЕРИИ

**⚠ ПРЕДУПРЕЖДЕНИЕ:** Прочетете всички предупреждения и инструкции за безопасност. Неспазването на предупрежденията и инструкциите може да доведе до електрически шок, пожар и/или сериозно нараняване.

### Запазете всички предупреждения и инструкции за бъдеща справка.

Терминът "машина" в предупрежденията се отнася до вашата машина, захранвана от електрическата мрежа (с кабел) или от батерия (без кабел).

## БЕЗОПАСНОСТ В РАБОТНАТА ЗОНА

- Поддържайте работната зона чиста и добре осветена. Затрупаните или тъмни зони са предпоставка за инциденти.
- Не работете с машини в експлозивна атмосфера, като например в присъствието на запалими течности, бензин или прах. Машините създават искри, които могат да възпламенят прах или изпарения.
- Дръжте на разстояние децата и страничните лица, докато работите с машина. Разсейването може да причини загуба на контрол.

## ЕЛЕКТРИЧЕСКА БЕЗОПАСНОСТ

- Щепселите на машината трябва да съответстват на контакта. Никога не модифицирайте щепсела по какъвто и да е начин. Не използвайте какъвто и да е адаптерен щепсел със заземени (замасени) машини. Немодифицираните щепсели и съответстващите контакти ще намалят риска от електрически удар.
- Избягвайте контакт на тялото със заземени повърхности като тръби, радиатори, кухненски печки и хладилници. Съществува повишена опасност от токов удар, ако тялото Ви е заземено.
- Не излагайте машините на дъжд или влажни условия. Навлизането на вода в електрическия инструмент ще увеличи риска от токов удар.
- Не злоупотребявайте с кабела. Никога не използвайте кабела за пренасяне, изтегляне или изключване от контакта на машината. Дръжте кабела настрана от топлина, масло, остри ръбове или движещи се части. Повредени или оплетени кабели увеличават риска от електрически удар.

- Когато работите с машината на открито, използвайте удължител, подходящ за употреба на открито. Използването на кабел, подходящ за употреба на открито, намалява риска от токов удар.
- Ако работата с машината на влажно място е неизбежна, използвайте захранване със защитен прекъсвач на веригата при неизправно заземяване (GFCI). Употребата на GFCI намалява риска от токов удар.

## ЛИЧНА БЕЗОПАСНОСТ

- Внимавайте, гледайте какво правите и използвайте здрав разум, когато работите с машина. Не използвайте машината, когато сте уморени или когато сте под влияние на наркотици, алкохол или лекарства. Момент невнимание по време на работата с машини може да доведе до сериозно нараняване.
- Използвайте лични предпазни средства. Винаги носете защита за очите. Защитно оборудване като прахови маски, не плъзгащи се безопасно обувки, твърда каска или защита за слуха използвана при подходящи условия ще намали риска от лични наранявания.
- Предотвратете непреднамерено пускане. Уверете се, че ключът е в изключена позиция, преди да свържете към захранване и/или батерия, повдигайки или носейки машината. Пренасянето на машини с пръст върху превключвателя или включването на машини, които са с включен превключвател, води до злополуки.
- Извадете всеки регулиращ ключ или гаечен ключ, преди да включите машината. Гаечен или друг ключ оставен закачен към въртящите се части на машината може да доведе до лично нараняване.
- Не се протягайте. Запазете правилна стойка и баланс по всяко време. Това позволява по-добър контрол върху машината в непредвидени ситуации.
- Облечете се подходящо. Не носете отпуснати дрехи или бижута. Дръжте косата, дрехите и ръкавиците далеч от движещи се части. Отпуснати дрехи, бижута или дълга коса, могат да бъдат хванати в движещите се части.
- Ако са предоставени устройства за съхранение на прахоуловител или съоръжения за събиране, уверете се, че те са свързани и са правилно използвани. Употребата на устройства за прах може да намали рисковете свързани с прах.
- Не позволявайте на рутината, придобита от честата употреба на инструмента, да позволи небрежност небрежни и игнориране на принципите за безопасност при работа с инструмента. Небрежно действие може да причини сериозно нараняване за части от секундата.

## ИЗПОЛЗВАНЕ И ГРИЖА ЗА МАШИНАТА

- Не пресилвайте машината. Използвайте правилната машина за вашето приложение. Правилната машина ще свърши работата по-добре и по-безопасно при капацитета за който е проектирана.
- Не използвайте машината, ако превключвателят не го включва и изключва. Машината, която не може да бъде контролирана от превключвателя, е опасна и трябва да бъде поправена.
- Разкачете щепсела от захранването и/или батерията от машината, преди да извършите настройки, смяна на аксесоари или съхраняване на електрически инструменти. Подобни превантивни мерки за безопасност намаляват риска от случайно стартиране на машината.
- Съхранявайте неизползваните машини далеч от обсега на деца и не позволявайте на лица, които не са запознати с машината или тези инструкции, да работят с машината. Машините са опасни в ръцете на необучени потребители.
- Поддържайте машини и аксесоари. Проверете за разместване или блокиране на подвижни части, счупване на части, и всякакви други условия, които могат да повлияят на работата на машината. Ако е повредена, поправете машината преди употреба. Много инциденти са причинени от лошо поддържани електрически инструменти.
- Поддържайте режещите машини остри и чисти. Правилно поддържани режещи машини, с остри режещи ръбове е по-малко вероятно да се заклеят и по-лесно се контролират.
- Използвайте машината, аксесоарите, накрайниците на машината и т.н. в съответствие с тези инструкции, като вземете предвид условията на работа и вида работа, която ще бъде извършвана. Употребата на машината за дейности различни от предназначенията може да доведе до опасни ситуации.
- Дръжте ръкохватките и повърхностите за захващане сухи, чисти и без масло и грес. Хлъзгавите ръкохватки и места за захващане не позволяват безопасно боравене и контролиране на машината при неочаквана ситуация.

- Тази 56 V захранваща глава PHX1600 може да се използва само със следните приставки на EGO или с такива, посочени от EGO за използване с тази захранваща глава.

— Използвайте само с акумулаторни батерии и зарядни устройства изброени по-долу.

— Когато използвате със специфични приставки EGO, за целите на безопасността, за да поддържате баланс по време на работа, моля, изберете подходящите акумулаторни батерии от списъка по-долу:

ВИД ПРЕДСТАВКА	НОМЕР НА МОДЕЛ	АКУМУЛАТОРНА БАТЕРИЯ	ЗАРЯДНО УСТРОЙСТВО
Кордов тример	STA1500	BA1400, BA2800, BA1400T, BA2240T, BA2242T, BA2800T, BH1001+BA4200, BH1001+BA3360T, BH1001+BA4200T, BH1001+BA5600T, BH1001+BA6720T *BH1001: Връзка за раница	CH2100E, CH3200E, CH5500E, CH7000E, CH7000E-T
Кордов тример	STA1600	BA1400, BA1400T, BA2240T, BH1001+BA2800, BH1001+BA4200, BH1001+BA2242T, BH1001+BA2800T, BH1001+BA3360T, BH1001+BA4200T, BH1001+BA5600T, BH1001+BA6720T *BH1001: Връзка за раница	
Кордов тример	STA1700	BA1400, BA1400T, BA2240T, BA2242T, BH1001+BA2800, BH1001+BA4200, BH1001+BA2800T, BH1001+BA3360T, BH1001+BA4200T, BH1001+BA5600T, BH1001+BA67 20T *BH1001: Връзка за раница	
Електрическа коса	BCA1200	BA1400, BA2800, BA1400T, BA2240T, BA2242T, BA2800T	
Rotocut	RTA2300	BA6720T	
Ножица за жив плет	HTA2000	BA1400, BA1400T, BA2240T, BA2242T, BA2800, BA2800T, BA3360T, BA4200, BA4200T, BA5600T, BA6720T	
Ножица за жив плет	HTA2000S		
Прътов трион	PSA1000		
Ръбов тример	EA0800		
Индикатор на електрозахранването	CTA9500		
Четка от четина	BBA2100		
Лопата за сняг	SSA1200		
Приставка за събиране на маслини	OSA1000		
Почиствач на трева	DA1400		

BG

## ИЗПОЛЗВАНЕ И ГРИЖА ЗА АКУМУЛАТОРНАТА МАШИНА

- Презареждайте само със зарядното устройство определено от производителя. Зарядно устройство, което е подходящо за един вид акумулаторна батерия може да създаде опасност от пожар, когато се използва с друга акумулаторна батерия.

- Използвайте машините само със специфично обозначени акумулаторни батерии. Използването на всяка друга акумулаторна батерия може да създаде риск от нараняване и пожар.



- Когато акумулаторните батерии не са в употреба ги дръжте на разстояние от други метални обекти, като кламери, монети, ключове, пирони, отвертки или други малки метални предмети, които могат да направят свързване между клемите. Свързване на късо на клемите на батерията може да причини изгаряне или пожар.
- При условия на злоупотреба, може да се изхвърли течност от батерията. Избягвайте контакт. В случай на инцидентен контакт измийте с вода. Ако течността влезе в контакт с очите, потърсете допълнително медицинска помощ. Течността изхвърлена от батерията може да причини раздразнение или изгаряния.
- Не използвайте акумулаторна батерия или машина, които са повредени или модифицирани. Повредените или модифицираните батерии може да проявят непредсказуемо поведение, което да доведе до пожар, експлозия или риск от нараняване.
- Не излагайте батерията или машината на огън или прекомерна температура. Излагане на огън или температури над 130 °C може да причини експлозия.
- Следвайте всички инструкции за зареждане и не зареждайте батерията или машината извън температурния обхват зададен в инструкциите. Неправилното зареждане или зареждане извън определения температурен обхват може да повреди батерията и да повиши риска от пожар.

#### ОБСЛУЖВАНЕ

- Обслужвайте вашата машина чрез квалифициран техник, като използвате само идентични резервни части. Това ще осигури поддържането на безопасност за машината.
- Никога не поправяйте повредени акумулаторни батерии. Ремонтът на акумулаторни батерии трябва да бъде извършван от производителя или оторизиран сервиз.
- Ако настъпят събития, които не са засегнати в това ръководство, бъдете предпазливи и използвайте добра преценка. Свържете се със сервизния център на EGO за помощ.

#### ЗАПАТЕТЕ ТЕЗИ ИНСТРУКЦИИ

**ДОПЪЛНИТЕЛНИ СПЕЦИФИЧНИ ПРАВИЛА ЗА БЕЗОПАСНОСТ МОГАТ ДА БЪДАТ ОТКРИТИ В РЪКОВОДСТВОТО НА ОПЕРАТОРА НА СЪОТВЕТНИТЕ ПРИСТАВКИ.**

## СПЕЦИФИКАЦИИ

Напрежение	56 V ---
Тегло (без акумулаторна батерия)	2,95 кг
Работна честотна лента на Bluetooth	2400-2438 MHz
Максимална предавана мощност на Bluetooth	5 dBm

## ОПАКОВЪЧЕН ЛИСТ (ФИГ. А)

## ОПИСАНИЕ

### ЗАПОЗНАЙТЕ СЕ С ВАШАТА ЗАХРАНВАЩА ГЛАВА (фиг. А)

1. Задна ръкохватка
2. Bluetooth® индикатор
3. Индикатор за скоростта
4. Индикатор за състоянието на батерията
5. Бутон за режим на скорост
6. Ограничителен пръстен
7. Предна ръкохватка
8. Прът на захранващата глава
9. Крилчат винт
10. Бутон за освобождаване на шпиндела
11. Съединително устройство
12. Предпазен бариерен прът
13. Примка на ремък за рамо
14. Заклучващ лост
15. Спусък за променлива скорост
16. Бутон за освобождаване на батерията
17. Резе
18. Ремък за рамо (специален аксесоар)

## МОНТАЖ

**▲ ПРЕДУПРЕЖДЕНИЕ:** Ако някои от частите са повредени или липсват, не работете с този продукт, докато частите не се подменят. Използването на този продукт с повредени или липсващи части може да доведе до сериозно лично нараняване.

**⚠ ПРЕДУПРЕЖДЕНИЕ:** Винаги изваждайте акумулаторната батерия от продукта, когато монтирате части, правите настройки, почиствате или когато продуктът не е в употреба.

## ИНСТАЛИРАНЕ НА ПРИСТАВКАТА ЗА ЗАХРАНВАЩА ГЛАВА

**⚠ ПРЕДУПРЕЖДЕНИЕ:** Прочетете и разберете цялото ръководство на оператора за всяка от опционалните приставки, използвани на тази захранваща глава и следвайте всички предупреждения и инструкции. Неспазването на всички инструкции може да доведе до токов удар, пожар и/или сериозно нараняване.

**⚠ ПРЕДУПРЕЖДЕНИЕ:** Тази 56 V захранваща глава PNH1600 е проектирана за употреба само с модели на приставки EGO, които са определени в ръководството на оператора или в последствие представени от EGO за употреба с тази захранваща глава. Използването на други неотризирирани приставки може да причини сериозно нараняване или щети по собствеността.

**⚠ ПРЕДУПРЕЖДЕНИЕ:** Никога не монтирайте, изваждайте или регулирайте приставка, докато захранващата глава работи или когато батерията е монтирана. Неспазването на спиране на мотора и изваждане на батерията може да доведе до сериозно нараняване. **НИКОГА НЕ РАБОТЕТЕ СЪС ЗАХРАНВАЩАТА ГЛАВА БЕЗ ПРИСТАВКА.**

Приставката се свързва с захранващата глава чрез съединителното устройство.

1. Спрете мотора и извадете акумулаторната батерия.
2. Разхлабете крилчатия винт.
3. Извадете крайната капачка от приставката. Подравнете стрелката на шпиндела на приставката със стрелката на съединителното устройство и бутнете приставката в съединителя, докато чуете ясен звук „щрак“, показващ, че шпинделът на приставката е монтиран на местото си (Фиг. В).

Фиг. В Описание на частите вижте по-долу:

B-1	Шпиндел на приставката	B-4	Стрелка на съединителното устройство
B-2	Стрелка на шпиндела на приставката	B-5	Бутон за освобождаване на шпиндела
B-3	Крилчат винт	B-6	Прът на захранващата глава

4. Издърпайте шпиндела на приставката за да осигурите, че е сигурно заключен в съединителя. Ако не е заключен, въртете шпиндела на приставката от страна до страна във съединителя докато влезе на местото си.
5. Затегнете сигурно крилчатия винт.

**⚠ ПРЕДУПРЕЖДЕНИЕ:** Уверете се, че крилчатият винт е сигурно затегнат, преди да работите с оборудването, проверявайте го за затягане периодично по време на употреба за да избегнете сериозно нараняване.

## ИЗВАЖДАНЕ НА ПРИСТАВКАТА ОТ ЗАХРАНВАЩАТА ГЛАВА

1. Спрете мотора и извадете акумулаторната батерия.
2. Разхлабете крилчатия винт.
3. Натиснете бутона за освобождаване на шпиндела, с натиснат бутон издърпайте или извъртете шпиндела на приставката извън съединителя.

## МОНТИРАНЕ И РЕГУЛИРАНЕ НА ПРЕДНАТА РЪКОХВАТКА

**⚠ ПРЕДУПРЕЖДЕНИЕ:** Винаги изваждайте акумулаторната батерия от продукта, когато монтирате части, правите настройки, почиствате или когато продуктът не е в употреба.

1. Спрете мотора и извадете акумулаторната батерия, ако е монтирана.
2. Разхлабете крилчатата гайка и отстранете лоста за бързо освобождаване, затягащия блок и крилчатата гайката от предната ръкохватка (фиг. С1).

C1-1	Предна ръкохватка	C1-4	Крилчатата гайка
C1-2	Лост за бързо освобождаване	C1-5	Затягащ блок
C1-3	Предпазен бариерен прът (за употреба само с глава на хросторез или приставка роторна резачка)		

**⚠ ПРЕДУПРЕЖДЕНИЕ:** Когато машината се използва с глава на хросторез или приставка роторна резачка, предпазният бариерен прът трябва също да бъде монтиран.

3. Натиснете предната ръкохватка върху вала между праговия пръстен и съединителя, като се уверите, че предната ръкохватка е разположена нагоре и сочи към горната част на задната ръкохватка (фиг. С2).
4. Поставете затягащия блок в прореза на ръкохватката (фиг. С3).
5. Подравнете вдлъбнатата част в бариерния прът с изпъкналата част на предната ръкохватка, натиснете бариерния прът върху предната ръкохватка (фиг. С4).

C4-1	Вдлъбната част	C4-2	Изпъкнала част
------	----------------	------	----------------

6. Монтирайте лоста за бързо освобождаване и затегнете крилчатата гайка (фиг. С5).
7. Издърпайте лоста за бързо освобождаване нагоре, за да преместите/завъртите предната ръкохватка до удобна работна позиция (фиг. С6).

**⚠ ПРЕДУПРЕЖДЕНИЕ:** Когато монтирате предпазната бариера, от съображения за безопасност крилчатата гайка не може да се разхлаби по време на регулиране на работната позиция на предната ръкохватка.

8. Сгънете лоста за бързо освобождаване, за да закрепите предната ръкохватка на място (фиг. С7).

**⚠ ПРЕДУПРЕЖДЕНИЕ:** Никога не използвайте машината, ако предната ръкохватка не е здраво закрепена.

### МОНТИРАНЕ НА РЕМЪКА ЗА РАМО

Натиснете карабинната кука на ремъка, за да я отворите и я прикрепете към халката на ремъка за рамо (фиг. D1).

Има два начина да освободите ремъка. Свалете го директно от рамото си (фиг. D2) или натиснете карабинната кука и откачете ремъка от халката на ремъка за рамо (фиг. D3).

Когато носите ремъка, никое друго преносимо устройство не трябва да пречи на освобождаването и отстраняването на ремъка.

**⚠ ПРЕДУПРЕЖДЕНИЕ:** При наличие на аварийна ситуация, незабавно го свалете от рамото си, независимо по кой начин се намира ремъка.

Не трябва да използвате единичен и двоен ремък за рамо едновременно.

## ЕКСПЛОАТАЦИЯ

**⚠ ПРЕДУПРЕЖДЕНИЕ:** Не позволявайте рутината с този продукт да ви направи непредпазливи. Запомнете, че невнимание за малка част от секундата е достатъчна за да нанесете сериозно нараняване.

**⚠ ПРЕДУПРЕЖДЕНИЕ:** Винаги носете предпазни очила. Ако не го направите може да доведе до изхвърляне на предмети към очите ви и други възможни сериозни наранявания.

**⚠ ПРЕДУПРЕЖДЕНИЕ:** Не използвайте други приставки или аксесоари, които не са препоръчани от производителя на този продукт. Употребата на приставки или аксесоари, които не са препоръчани, може да доведе до сериозно нараняване.

**⚠ ПРЕДУПРЕЖДЕНИЕ: НИКОГА НЕ РАБОТЕТЕ СЪС ЗАХРАНВАЩАТА ГЛАВА БЕЗ ПРИСТАВКА.**

### МОНТИРАНЕ/ИЗВАЖДАНЕ НА АКУМУЛАТОРНАТА БАТЕРИЯ

**БЕЛЕЖКА:** Заредете напълно акумулаторната батерия преди пълна употреба.

#### За да монтирате

Подравнете ребрата на акумулаторната батерия с монтажните жлебове и натиснете батерията надолу, докато чуете „щракване“ (фиг. E1).

Фиг. E1 Описание на частите вижте по-долу:

E1-1	Монтажен отвор	E1-2	Ребро
------	----------------	------	-------

#### За да извадите

Натиснете бутона за освобождаване на батерията и издърпайте акумулаторната батерия навън (фиг. E2).

**⚠ ПРЕДУПРЕЖДЕНИЕ:** За да избегнете сериозно нараняване, винаги изваждайте акумулаторната батерия и дръжте ръцете си извън заключващия лост и спусъка, когато носите или транспортирате инструмента.

### СТАРТИРАНЕ/СПИРАНЕ НА ЗАХРАНВАЩАТА ГЛАВА

**⚠ ПРЕДУПРЕЖДЕНИЕ: НИКОГА НЕ РАБОТЕТЕ СЪС ЗАХРАНВАЩАТА ГЛАВА БЕЗ ПРИСТАВКА.** Не се опитвайте да стартирате захранващата глава без приставка.

## Стартиране на захранващата глава (фиг. F)

1. Преместете заключващия лост напред и след това натиснете спусъка за променлива скорост. Захранващата глава ще заработи.
2. Скоростта на въртене на машината се управлява със спусъка за променлива скорост. Повече натиск върху спусъка води до по-висока скорост, по-малък натиск върху спусъка води до по-ниска скорост. Регулирайте скоростта за да е подходяща за настоящата задача.

**БЕЛЕЖКА:** Двигателят се стартира само когато заключващият лост е преместен напред и едновременно с това е натиснат спусъкът за променлива скорост.

F-1	Заключващ лост	F-2	Спусък за променлива скорост
-----	----------------	-----	------------------------------

## Спиране на захранващата глава

Отдалечете приставката от зоната на рязане и освободете спусъка за променлива скорост, за да спрете захранващата глава.

**▲ ПРЕДУПРЕЖДЕНИЕ:** Винаги изваждайте акумулаторната батерия от захранващата глава по време на прекъсванията на работата и след завършването ѝ.

## ИНДИКАТОР ЗА СЪСТОЯНИЕ НА БАТЕРИЯТА И ИНДИКАТОР ЗА СКОРОСТТА

Индикаторът за състоянието на батерията показва нивото на зареждане и работното състояние на батерията, а индикаторът за скоростта показва работното състояние на машината, както е показано на диаграмата по-долу. Индикаторът за състоянието на батерията и индикаторът за скоростта ще светят, когато машината се стартира или се натисне бутонът за режима на скоростта.

## Промяна на режима на скоростта (фиг. G)

Машината разполага с три режима на скорост.

Режимът на скорост ще се променя с всяко натискане на бутона за режим на скорост.

Индикаторът за скоростта ще показва активния режим на скоростта: една светлина за ниска скорост, две светлини за средна скорост, три светлини за висока скорост. Режимът за ниска скорост осигурява по-добър контрол върху машината и по-дълго време за работа с едно зареждане.

**БЕЛЕЖКА:** Режимът на скоростта може да бъде зададен преди включването на машината или по време на работа.

Когато машината се стартира отново след прекъсване, режимът на скоростта ще се върне към предишната скорост.

G-1	Индикатор за скоростта	G-3	Bluetooth® индикатор
G-2	Индикатор за състоянието на батерията	G-4	Бутон за режим на скорост

Индикаторни светлини			Значение
Индикатор за състоянието на батерията	Постоянно зелено		Ниво на зареждане на батерията от 20% до 100%
	Мигащо зелено		Ниво на зареждане на батерията от 10% до 20%
	Постоянно в червено		Ниво на зареждане на батерията по-малко от 10%
	Мигащо червено		Акумулаторната батерия е близо до изтощаване и трябва да се зареди незабавно.
	Постоянно оранжево		Акумулаторната батерия е прегрята. Охладете акумулаторната батерия до спадане на температурата под 67°C. Вижте „Защита на батерията от висока температура“ по-долу.
	Мига в червено/зелено последователно		Грешка в електрониката на акумулаторната батерия. Сменете акумулаторната батерия или се свържете с отдела за обслужване на клиенти на EGO. Вижте „Защита от грешки на електрониката на батерията“.

Индикаторни светлини		Значение
Индикатор за скоростта (на илюстрацията е показана високата скорост)	Постоянно зелено	Машината работи правилно.
	Постоянно оранжево	Машината е прегрята. Охладете машината, докато температурата падне под 80°C. Вижте „Защита от висока температура на машината“ по-долу.
	Мигащо оранжево	Машината е претоварена. Вижте „Защита от претоварване на машината“ по-долу.

### Защита на батерията от висока температура

Ако температурата на батерията надвиши 70°C по време на работа, веригата за температурна защита незабавно ще изключи машината, за да предпази батерията от повреда от прегряване. Индикаторът за състоянието на батерията ще свети постоянно в оранжево. Освободете спусъка и изчакайте, докато прегрялата батерия се охлади и индикаторът стане зелен, след което рестартирайте машината.

### Защита от грешки на електрониката на батерията

Когато възникне грешка в електрониката на батерията, индикаторът за състоянието на батерията ще мига последователно в червено/зелено и машината ще се изключи след 3 секунди. Сменете акумулаторната батерия или се свържете с отдела за обслужване на клиенти на EGO.

### Защита от претоварване на машината

Тази машина разполага с вградена защита срещу претоварване. Когато машината е претоварена, моторът ще спре и индикаторът за скорост ще мига в оранжево. Отстранете батерията от машината, след това поставете отново батерията и рестартирайте машината. Намалете натоварването на машината, избягвайте твърде дълга или прекалено голяма режеща корда или рязане на тежки/дървесни храсти.

### Защита на машината от висока температура

Ако температурата на машината надвиши 90°C по време на работа, веригата за температурна защита незабавно ще изключи машината за предотвратяване на повреда от прегряване. Индикаторът за скорост ще свети постоянно в оранжево. Освободете спусъка и изчакайте, докато прегрялата машина се охлади и индикаторът за скоростта светне в зелено, след което рестартирайте машината.

### КОМУНИКАЦИОННА ТЕХНОЛОГИЯ

За информация относно пълната ни гама от свързани продукти и услуги, включително инструкции за свързване, моля, сканирайте QR кода по-долу или посетете [www.egopowerplus.eu/connect](http://www.egopowerplus.eu/connect).



### ПОДДРЪЖКА

**⚠ ПРЕДУПРЕЖДЕНИЕ:** Преди инспекция, почистване или обслужване на уреда спрете мотора, изчакайте всички движещи части да спрат и извадете акумулаторната батерия. Неспазването на тези инструкции може да доведе до сериозно нараняване или щети по собствеността.

**⚠ ПРЕДУПРЕЖДЕНИЕ:** Когато обслужвате, използвайте само идентични резервни части. Употребата на каквито и да е други части може да създаде опасност или да предизвика повреда на продукта. За да осигурите безопасност и издръжливост, всички ремонти, различни от артикулите изброени в тези инструкции за поддръжка, трябва да бъдат извършвани от квалифициран сервизен техник.

**ЗАБЕЛЕЖКА:** Преди всяка употреба проверявайте целия продукт за повредени, липсващи или разхлабени части, като винтове, гайки, болтове, капачки и др. Затегнете сигурно всички закопчалки и капачки и не работете с този продукт, докато всички повредени или липсващи части не бъдат подменени. Моля свържете се с обслужване на клиенти или квалифициран сервизен техник.

## ОБЩА ПОДДРЪЖКА

Избягвайте употребата на разтворители, когато почиствате пластмасовите части. Повечето пластмасови части са уязвими на повреда от различни видове разтворители в търговската мрежа и може да се повредят от тяхната употреба. Използвайте чист плат, за премахване на мръсотия, прах, масло и т.н.

## ПОЧИСТВАНЕ НА ЗАХРАНВАЩАТА ГЛАВА

1. Спрете мотора и извадете акумулаторната батерия.
2. Почистете мръсотията и отлаганията от захранващата глава, използвайки влажна кърпа с мек почистващ препарат.

**БЕЛЕЖКА:** Не използвайте силен почистващ препарат по пластмасата на корпуса или ръкохватката. Те могат да бъдат повредени от определени ароматни масла като бор и лимон.

## СЪХРАНЯВАНЕ НА ЗАХРАНВАЩАТА ГЛАВА

1. Извадете захранващата глава от акумулатора преди да я съхраните.
2. Почистете всички чужди материали от захранващата глава.
3. Съхранете го на място, което е недостъпно до деца.
4. Пазете го от корозивни препарати като градински химикали и сол за обезледяване.

## ОПАЗВАНЕ НА ОКОЛНАТА СРЕДА



Не изхвърляйте електрическо оборудване, зарядно устройство за акумулаторни батерии и батерии/ акумулаторни батерии в домакинския отпадък!

Отнесете продукта до упълномощена фирма за рециклиране и го предоставете за разделно събиране. Електрическите инструменти трябва да бъдат връщани в съоръжения за рециклиране съвместими с околната среда.

Ако се изхвърлят електрически уреди в сметища или буница, опасни вещества могат да изтекат в подпочвените води и да попаднат в хранителната верига, като увредят вашето здраве и благосъстояние.

## ОТСТРАНЯВАНЕ НА ПРОБЛЕМИ

Вижте съответните приложения към ръководството на оператора.

## ГАРАНЦИЯ

### ГАРАНЦИОННА ПОЛИТИКА EGO

Моля, посетете уебсайта [egopowerplus.eu](http://egopowerplus.eu) за пълните срокове и условия по гаранционната политика на EGO.

## PROČITAJTE UPUTE U CIJELOSTI!



PROČITAJTE KORISNIČKI PRIRUČNIK

## SIGURNOSNI SIMBOLI

Svrha simbola sigurnosti je skretanje pozornosti na moguće opasnosti. Simboli sigurnosti i njihova objašnjenja zahtijevaju vašu potpunu pozornost i razumijevanje. Simboli upozorenja ne isključuju opasnost sami po sebi. Upute i upozorenja koja pružaju nisu zamjena za propisne mjere za prevenciju nezgoda.

**⚠ UPOZORENJE:** Prije upotrebe stroja sve upute u ovom korisničkom priručniku, uključujući sve sigurnosne simbole kao što su „**OPASNOST**“, „**UPOZORENJE**“ i „**OPREZ**“ pročitajte s razumijevanjem. Zanemarivanje uputa navedenih u nastavku može rezultirati električnim udarom, požarom i/ili teškim tjelesnim ozljedama.

## ZNAČENJE SIMBOLA

**⚠ SIMBOL UPOZORENJA U VEZI SIGURNOSTI:** Označava **OPASNOST**, **UPOZORENJE** ILI **OPREZ**. Može se upotrebljavati povezan s drugim simbolima ili piktoqramima.



**⚠ UPOZORENJE:** Rukovanje strojevima može rezultirati odbacivanjem stranih predmeta u oči, što može izazvati teške ozljede očiju. Pri radu sa strojem nosite zatvorene zaštitne naočale ili zaštitne naočale s bočnim štitnicima, a prema potrebi i štitnik za cijelo lice. Preporučujemo nošenje sigurnosne maske proizvođača Wide Vision preko naočala ili nošenje standardnih zaštitnih naočala s bočnim štitnicima.

## SIGURNOSNE NAPOMENE

Na ovoj stranici slikovno su prikazani i objašnjeni simboli sigurnosti koji se mogu pojaviti na ovom proizvodu. Prije sastavljanja i rukovanja, s razumijevanjem pročitajte sve upute na stroju i pridržavajte ih se.

	Upozorenje u vezi sigurnosti	Označava moguću opasnost od tjelesne ozljede.
--	------------------------------	---

	Pročitajte korisnički priručnik	Radi smanjenja opasnosti od ozljeda, prije uporabe ovog proizvoda korisnik treba s razumijevanjem pročitati ovaj korisnički priručnik.
	Nosite zaštitu za oči	Kada rukujete ovim proizvodom, nosite zatvorene zaštitne naočale ili zaštitne naočale s bočnim štitnicima i štitnik za cijelo lice.
	Nosite zaštitu za uši	Kada upotrebljavate proizvod, nosite zaštitu za sluh.
	Nosite zaštitu za glavu	Radi zaštite glave nosite odobrenu sigurnosnu kacigu.
	Nosite zaštitne rukavice	Kada rukujete nožem ili štitnikom noža zaštitite ruke rukavicama.
	Nosite sigurnosnu obuću	Kada koristite ovu opremu, nosite neklizajuću sigurnosnu obuću.
	Čuvajte se bačenih predmeta	Upozorava korisnika da se čuva odbačenih predmeta.
	Čuvajte se povratnog udara noža	Upozorava korisnika da se čuva povratnog udara noža.
	Odvojite bateriju prije održavanja	Upozorava korisnika da odvoji bateriju prije održavanja.
	Bluetooth®	Simbol Bluetooth®
	Zaštita od previsoke temperature POWERLOAD™ sustava	Prilikom namatanja rezne niti odmah nakon dugotrajnog rada, sustav POWERLOAD™ može prestati s radom zbog zaštite od previsoke temperature.
	CE	Ovaj proizvod je u skladu s važećim direktivama EU.

	UKCA	Ovaj je proizvod u skladu s važećim zakonodavstvom UK.
	OEEEO	Otpadni električni proizvodi ne smiju se odlagati s otpadom iz kućanstva. Odnosite ih u ovlašteni centar za recikliranje.
IPX5	Stupanj zaštite od prodora	Zaštita od mlaza vode
V	Volt	Napon
mm	Milimetar	Duljina ili veličina
cm	Centimetar	Duljina ili veličina
kg	Kilogram	Težina
	Istosmjerna struja	Vrsta ili karakteristike struje

**NAPOMENA:** Riječ i logotipovi Bluetooth® registrirani su zaštitni znakovi u vlasništvu tvrtke Bluetooth SIG, Inc. i svako korištenje takvih znakova od strane tvrtke EGO je u okviru licence.

## OPĆA UPOZORENJA O SIGURNOSTI UREĐAJA S BATERIJSKIM NAPAJANJEM

**⚠ UPOZORENJE:** Pažljivo pročitajte sigurnosna upozorenja i sve upute. Nepoštivanje upozorenja i uputa može za posljedicu imati električni udar, požar i/ili tešku ozljedu.

**Sačuvajte sva upozorenja i sve upute za buduće potrebe.**

Pojam „stroj“ u upozorenjima odnosi se na stroj s napajanjem iz električne mreže (s kabelom) ili na stroj s napajanjem iz baterije (bez kabela).

## SIGURNOST RADNOG PODRUČJA

- Radno područje održavajte čistim i dobro osvijetljenim. Pretrpana ili tamna područja uzrokuju nezgode.
- Strojve ne upotrebljavajte u eksplozivnim okruženjima, primjerice u prisutnosti zapaljivih tekućina, benzina ili prašine. Strojevi stvaraju iskre koje mogu zapaliti prašinu ili isparenja.
- Udaljite djecu i promatrače za vrijeme rada sa strojem. Ometanja mogu rezultirati gubitkom kontrole nad alatom.

## ELEKTRIČNA SIGURNOST

- Utikači stroja moraju odgovarati utičnici. Ne izvodite nikakve preinake utikača. Nemojte koristiti prilagodne utikače s uzemljenim strojevima. Nepreinačeni utikači i odgovarajuće utičnice smanjit će rizik od električnog udara.
- Izbjegavajte kontakt tijela s uzemljenim površinama kao što su slavine, radijatori, peći i hladnjaci. Rizik od električnog udara je veći ako je tijelo uzemljeno.
- Ne izlažite strojeve kiši ili vlažnim uvjetima. Prodiranje vode u električni alat povećat će rizik od strujnog udara.
- Kabel nemojte upotrebljavati nepropisno. Kabel nemojte upotrebljavati za nošenje, povlačenje ili iskopčavanje stroja. Kabel držite podalje od topline, ulja, oštih rubova ili pokretnih dijelova. Oštećeni ili isprepleteni kabeli povećavaju rizik od električnog udara.
- Kada upravljate strojem na otvorenom, koristite produžni kabel prikladan za vanjsku upotrebu. Korištenjem kabela prikladnog za vanjsku upotrebu smanjujete opasnost od strujnog udara.
- Ako je rad sa strojem u vlažnom području neizbježan, upotrebljavajte napajanje s uređajem za zaštitu od dozemnog spoja. Uporabom uređaja za zaštitu od dozemnog spoja smanjuje se rizik od električnog udara.

## OSOBNA SIGURNOST

- Budite oprezni, gledajte što radite i vodite se načelima zdravog razuma kada radite sa strojem. Nemojte raditi sa strojem ako ste umorni ili pod utjecajem opojnih sredstava, alkohola ili lijekova. Trenutak nepažnje tijekom rada s strojem može dovesti do teške tjelesne ozljede.
- Upotrebljavajte osobnu zaštitnu opremu. Nosite zaštitu za oči. Osobna zaštitna oprema kao što je maska protiv prašine, zaštitne cipele s potplatama protiv klizanja, zaštitna kaciga ili štitnici za sluh, koja se koristi za odgovarajuća stanja, umanjit će opasnost od ozljede.
- Spriječite nenamjerno pokretanje. Prije spajanja na izvor napajanja i/ili baterijski modul, podizanja ili nošenja stroja provjerite nalazi li se sklopka u isključenom položaju. Nošenje strojeva s prstom na sklopki ili priključivanje na napajanje strojeva koji imaju uključenu sklopku izaziva nesreće.
- Prije uključivanja stroja uklonite sve ključeve za podešavanje ili ključeve za stezanje. Ako se ključ za stezanje ili za podešavanje ostavi na rotacijskom dijelu stroja, to može rezultirati tjelesnim ozljedama.



- **Nemojte se naginjati preko alata. Cijelo vrijeme održavajte propisno držanje i ravnotežu.** To će omogućiti bolju kontrolu nad strojem u neočekivanim situacijama.
- **Obucite se prikladno. Nemojte nositi široku odjeću i nakit. Kosu, odjeću i rukavice držite dalje od pokretnih dijelova.** Široka odjeća, nakit ili duga kosa mogu se zahvatiti u pokretne dijelove.
- **Ako su uređaji opremljeni priključkom za odvod i sakupljanje prašine, pobrinite se da se propisno spoje i upotrebljavaju.** Uporabom uređaja za sakupljanje prašine mogu se smanjiti opasnosti koje se odnose na prašinu.
- **Nemojte dopustiti da vas poznavanje alata stečeno čestom upotrebom učini samodopadnim te da ignorirate sigurnosna načela za alat.** Nepažljiv rad može rezultirati teškim ozljedama u djeliću sekunde.
- **Rezne strojeve održavajte oštroma i čistima.** Propisno održavani rezni strojevi s oštrim reznim bridovima manje su skloni zaglavljivanju i njima se lakše upravlja.
- **Stroj, pribor, strojne nastavke i sl., upotrebljavajte u skladu s ovim uputama, uzimajući u obzir radne uvjete i zadatak koji je potrebno obaviti.** Upotreba stroja za radnje za koje nije namijenjen može rezultirati opasnim situacijama.
- **Rukohvate i površinu rukohvata održavajte suhim, čistim i očišćenim od ulja i masti.** Skliske ručke i površine rukohvata onemogućuju sigurno rukovanje i upravljanje strojem u neočekivanim situacijama.
- **Ova pogonska glava PHX1600 od 56 V može se koristiti samo sa sljedećim EGO priključcima ili naknadno uvedenim od strane EGO za upotrebu s ovom pogonskom glavom.**
  - Upotrebljavajte samo s dolje navedenim baterijskim modulima i punjačima.
  - Kada koristite s određenim EGO priključcima, iz sigurnosnih razloga kako biste održavali ravnotežu tijekom rada, odaberite odgovarajuće baterije s donjeg popisa:

#### KORIŠTENJE I NJEGA STROJEVA

- **Nemojte preopterećivati stroj. Koristite odgovarajući stroj za primjenu.** Propisan stroj bolje će i sigurnije obaviti zadatak brzinom za koju je konstruiran.
- **Ne upotrebljavajte stroj ako ga sklopkom ne možete uključiti i isključiti.** Svaki stroj koji ne možete sklopkom uključiti i isključiti je opasan i mora se popraviti.
- **Prije podešavanja, mijenjanja nastavaka ili spremanja stroja odvojite utikač od izvora napajanja i/ili iz električnog alata izvadite baterijski modul.** Takve preventivne sigurnosne mjere smanjuju rizik od slučajnog pokretanja stroja.
- **Neaktivan stroj čuvajte izvan dohvata djece i ne dopustite osobama koje nisu upoznate s strojem ili ovim uputama da upravljaju strojem.** Strojevi su opasni u rukama neobučenih korisnika.
- **Održavajte strojeve i pribor. Provjerite jesu li pokretni dijelovi centrirani ili spojeni, ima li polomljenih dijelova i postoji li stanje koje može utjecati na rad stroja. Ako je stroj oštećen, popravite ga prije uporabe.** Loše održavani električni alati uzrok su mnogih nesreća.

VRSTA NASTAVKA	BROJ MODELA	BATERIJSKI MODUL	PUNJAČ
Šišač s reznom niti	STA1500	BA1400, BA2800, BA1400T, BA2240T, BA2242T, BA2800T, BH1001+BA4200, BH1001+BA3360T, BH1001+BA4200T, BH1001+BA5600T, BH1001+BA6720T *BH1001: Veza za ruksak	CH2100E, CH3200E, CH5500E, CH7000E, CH7000E-T
Šišač s reznom niti	STA1600	BA1400, BA1400T, BA2240T, BH1001+BA2800, BH1001+BA4200, BH1001+BA2242T, BH1001+BA2800T, BH1001+BA3360T, BH1001+BA4200T, BH1001+BA5600T, BH1001+BA6720T *BH1001: Veza za ruksak	
Šišač s reznom niti	STA1700	BA1400, BA1400T, BA2240T, BA2242T, BH1001+BA2800, BH1001+BA4200, BH1001+BA2800T, BH1001+BA3360T, BH1001+BA4200T, BH1001+BA5600T, BH1001+BA6720T *BH1001: Veza za ruksak	
Obrezivač grmlja	BCA1200	BA1400, BA2800, BA1400T, BA2240T, BA2242T, BA2800T	
Kružni rezač	RTA2300	BA6720T	
Škare za živicu	HTA2000	BA1400, BA1400T, BA2240T, BA2242T, BA2800, BA2800T, BA3360T, BA4200, BA4200T, BA5600T, BA6720T	
Škare za živicu	HTA2000S		
Štapna pila	PSA1000		
Rubni šišač	EA0800		
Indikator napajanja	CTA9500		
Četka s čekinjama	BBA2100		
Lopata za snijeg	SSA1200		
Berač maslina	OSA1000		
Odrivač	DA1400		

## KORIŠTENJE I NJEGA BATERIJSKOG STROJA

- **Punjenje obavljajte samo s punjačem kojeg je naveo proizvođač.** Punjač koji je prikladan za jedan tip baterijskog modula može izazvati rizik od požara ako ga se upotrebljava s drugim baterijskim modulom.
- **Strojave upotrebljavajte samo s izričito propisanim baterijskim modulima.** Upotreba drugih baterijskih modula može izazvati rizik od ozljeda i požara.
- **Kada baterijski modul nije u upotrebi, čuvajte ga što dalje od metalnih predmeta kao što su spajalice, novčići, ključevi, čavli, vijci i drugi mali metalni predmeti koji mogu ostvariti kratki spoj među priključcima.** Kratko spajanje baterijskih kontakata može prouzročiti opekline ili požar.
- **U slučaju neprimjerene uporabe, baterija može izbaciti tekućinu; izbjegavajte kontakt. Ako slučajno**

dode do doticaja, mjesta doticaja isperite vodom.

Ako tekućina dođe u doticaj s očima, dodatno potražite pomoć liječnika. Tekućina koju izbacila baterija može prouzročiti nadražaj kože ili opekline.

- **Ne upotrebljavajte baterijski modul ili stroj koji je oštećen ili preinačen.** Oštećene ili preinačene baterije mogu pokazati nepredvidivo ponašanje koje može rezultirati požarom, eksplozijom ili opasnošću od ozljeda.
- **Baterijski modul ili stroj ne izlažite vatri ili visokim temperaturama.** Izlaganje vatri ili temperaturi višoj od 130°C može prouzročiti eksploziju.
- **Pridržavajte se svih uputa za punjenje, a baterijski modul ili stroj nemojte puniti izvan raspona temperature navedenog u uputama.** Nepropisno punjenje ili punjenje pri temperaturama izvan okvira određenog raspona može oštetiti bateriju i povećati opasnost od požara.

## SERVISIRANJE

- **Servisiranje stroja prepustite kvalificiranom osoblju za popravak koje koristi samo identične zamjenske dijelove.** Time će se osigurati održavanje sigurnost stroja.
- **Ne servisirajte oštećene baterijske module.** Servisiranje baterijskog modula smiju obavljati samo proizvođač ili ovlašteni serviseri.
- Ako se pojave situacije koje nisu obuhvaćene ovim priručnikom, postupite oprezno i uz dobru procjenu. Za pomoć se obratite servisnom centru proizvođača EGO.

## SAČUVAJTE OVE UPUTE

**DODATNI KONKRETNI SIGURNOSNI PROPISI MOGU SE PRONAĆI U PRIRUČNIKU ZA RUKOVANJE ODGOVARAJUĆIM NASTAVKOM.**

## TEHNIČKI PODACI

Napon	56 V
Masa (bez baterijskog modula)	2,95 kg
Pojas radnih frekvencija za Bluetooth	2400-2438 MHz
Maksimalna snaga prijenosa za Bluetooth	5 dBm

## OTPREMNICA (SLIKA A)

### OPIS

#### UPOZNAJTE POGONSKU GLAVU (slika A)

1. Stražnja drška
2. Bluetooth® indikator
3. Indikator brzine
4. Indikator statusa baterije
5. Gumb načina brzine
6. Granični prsten
7. Prednja drška
8. Vratilo pogonske glave
9. Krilna ručica
10. Gumb za oslobađanje vratila
11. Spojka
12. Sigurnosna granična šipka
13. Omča naramenice

14. Ručica za otključavanje
15. Okidač s regulacijom brzine
16. Gumb za oslobađanje baterije
17. Zasun
18. Ramena traka (poseban pribor)

## SASTAVLJANJE

**⚠ UPOZORENJE:** Ako je bilo koji dio oštećen ili ako nedostaje, nemojte upotrebljavati ovaj proizvod dok se ne zamijene dijelovi. Upotreba ovog proizvoda oštećenih dijelova ili dijelova koji nedostaju može rezultirati teškim tjelesnim ozljedama.

**⚠ UPOZORENJE:** Pri sastavljanju dijelova, obavljanju podešavanja, čišćenju ili kada ne upotrebljavati proizvod, baterijski modul izvadite iz proizvoda.

### UGRADNJA PRIKLJUČKA ZA POGONSKU GLAVU

**⚠ UPOZORENJE:** Pročitajte s razumijevanjem cijeli Korisnički priručnik za svaki opcijski nastavak koji se koristi s ovom pogonskom glavom i pratite sva upozorenja i upute. Nepoštovanje uputa može rezultirati električnim udarom, požarom i/ili teškim tjelesnim ozljedama.

**⚠ UPOZORENJE:** Ova pogonska glava PHX1600 od 56 V predviđena je za upotrebu samo s EGO modelima nastavaka koji su navedeni u ovom Korisničkom priručniku ili onima koje tvrtka EGO naknadno uvela za upotrebu s ovom pogonskim glavom. Upotreba drugih, neovlaštenih nastavaka može uzrokovati teške tjelesne ozljede ili materijalnu štetu.

**⚠ UPOZORENJE:** Priključak ne montirajte, ne uklanjajte i ne podešavajte dok je pogonska glava u radu ili kada je baterija postavljena. Zanemarivanje zaustavljanja rada motora i uklanjanja baterije može rezultirati teškim tjelesnim ozljedama. **NE UPOTREBLJAVAJTE POGONSKU GLAVU BEZ NASTAVKA.**

Nastavak se spaja na teleskopski pogonski štap pomoću spojke.

1. Zaustavite rad motora i izvadite baterijski modul.
2. Otpustite krilni gumb.
3. Uklonite krajnju kapicu s nastavka. Poravnajte strelicu navratilo nastavka sa strelicom na spojnici i gurnite vratilo nastavka u spojnicu dok ne čujete jasan zvuk „klik“ koji označava da je vratilo nastavka postavljeno na svoje mjesto (slika B).

Opis dijelova na slici B potražite u nastavku:

B-1	Vratilo nastavka	B-4	Strelica na spojnici
B-2	Strelica na vratilu priključka	B-5	Gumb za oslobađanje vratila
B-3	Krilna ručica	B-6	Vratilo pogonske glave

- Povucite vratilo nastavka kako biste provjerili je li čvrsto fiksirano u spojnici. Ako nije, zakrenite vratilo nastavka s jedne na drugu stranu u spojnici dok se ne sjedne na svoje mjesto.
- Čvrsto stegnite krilnu maticu.

**⚠ UPOZORENJE:** Provjerite prije korištenja opreme je li krilna matica do kraja stegnuta; povremeno provjeravajte zategnutost tijekom upotrebe kako biste izbjegli teške tjelesne ozljede.

## UKLANJANJE PRIKLJUČKA S POGONSKE JEDINICE

- Zaustavite rad motora i izvadite baterijski modul.
- Otpustite krilni gumb.
- Pritisnite gumb za oslobađanje vratila, s utisnutim gumbom za oslobađanje vratila, povucite ili zakrenite vratilo nastavka iz spojke.

## POSTAVLJANJE I PODEŠAVANJE PREDNJEG RUKOHVATA

**⚠ UPOZORENJE:** Pri sastavljanju dijelova, obavljanju podešavanja, čišćenju ili kada ne upotrebljavati proizvod, baterijski modul izvadite iz proizvoda.

- Zaustavite rad motora i uklonite baterijski modul ako je ugrađen.
- Otpustite krilnu maticu i uklonite ručicu za brzo oslobađanje, stezni blok i krilnu maticu s prednjeg rukohvata (slika C1).

C1-1	Prednja drška	C1-4	Krilna matica
C1-2	Ručica za brzo oslobađanje	C1-5	Blok za stezanje
C1-3	Sigurnosna granična šipka (samo za upotrebu s glavom obrezivača grmlja ili kružnim rezačem)		

**⚠ UPOZORENJE:** Kada se stroj upotrebljava s glavom obrezivača grmlja, mora se postaviti i sigurnosna granična šipka.

- Gurnite prednji rukohvat na vratilo između graničnog prstena i spojnice, provjerite je li prednji rukohvat postavljen prema gore i usmjeren prema vrhu stražnjeg rukohvata (slika C2).
- Umetnite stezni blok u utor rukohvata (slika C3).
- Poravnajte udubljeni dio u graničnoj šipci s izbočenim dijelom na prednjem rukohvatu pa pritisnite graničnu šipku na prednji rukohvat (slika C4).

C4-1	Uvučeni dio	C4-2	Izbočeni dio
------	-------------	------	--------------

- Postavite ručicu za brzo oslobađanje i zategnite krilnu maticu (slika C5).
- Povucite ručicu za brzo oslobađanje prema gore kako biste pomaknuli/zakrenuli prednji rukohvat u udoban radni položaj (slika C6).
- ⚠ UPOZORENJE:** Prilikom postavljanja sigurnosne barijere se iz sigurnosnih razloga krilna matica ne može otpustiti tijekom podešavanja radnog položaja prednje ručke.
- Preklopite ručicu za brzo oslobađanje kako biste pričvrstili prednji rukohvat na mjesto (slika C7).

**⚠ UPOZORENJE:** Ne upotrebljavajte uređaj bez čvrsto montiranog prednjeg rukohvata.

## POSTAVLJANJE RAMENE TRAKE

Pritisnite karabiner naramenice kako biste ga otvorili i pričvrstite ga na omču naramenice (slika D1).

Postoje dva načina za oslobađanje naramenice. Skinite ju izravno s ramena (slika D2) ili pritisnite karabiner i odvojite ju od omče naramenice (slika D3).

Kada nosite naramenicu, nijedno drugo nosivo sredstvo ne smije ometati otpuštanje i uklanjanje naramenice.

**⚠ UPOZORENJE:** U slučaju nužde, naramenicu odmah skinite s ramena bez obzira na koji način naramenica postavljena.

Ne biste trebali istodobno koristiti jednostruku i dvostruku traku za rame.

## RAD

**⚠ UPOZORENJE:** Nemojte biti nepažljivi zato što ste upoznati s načinom rada proizvoda. Zapamtite da je samo jedan djelić sekunde nepažnje dovoljan za nastanak tjelesne ozljede.

**⚠ UPOZORENJE:** obavezno nosite zaštitu za oči. Nepostupanje u skladu s tim može rezultirati odbacivanjem predmeta u oči i drugim mogućim teškim ozljedama.

**⚠ UPOZORENJE:** Nemojte upotrebljavati priključke ili pribor koje nije preporučio proizvođač ovog proizvoda. Upotreba nastavaka ili pribora koji nije preporučeni, može dovesti do ozbiljnih tjelesnih ozljeda.

**⚠ UPOZORENJE: NE UPOTREBLJAVAJTE POGONSKU GLAVU BEZ NASTAVKA.**

### UGRADNJA/UKLANJANJE BATERIJSKOG MODULA

**NAPOMENA:** Baterijski modul napunite do kraja prije prve uporabe.

#### Ugradnja

Poravnajte izbočenja baterije s montažnim utorima i utiskujte baterijski modul prema dolje dok ne začujete „klik“ (slika E1).

Opis dijelova na slici E1 pogledajte u nastavku:

E1-1	Utor za ugradnju	E1-2	Izbočenje
------	------------------	------	-----------

#### Uklanjanje

Pritisnite gumb za oslobađanje baterije i izvucite baterijski modul (slika E2).

**⚠ UPOZORENJE:** Da biste izbjegli teške tjelesne ozljede, uklonite baterijski modul i držite ruke dalje od ručice za oslobađanje i okidača s regulacijom brzine prilikom nošenja ili transporta alata.

### POKRETANJE I ZAUSTAVLJANJE POGONSKE GLAVE

**⚠ UPOZORENJE: NE UPOTREBLJAVAJTE POGONSKU GLAVU BEZ NASTAVKA.** Nemojte pokretati pogonsku glavu bez nastavka.

#### Pokretanje pogonske glave (slika F)

1. Pomaknite ručicu za oslobađanje prema naprijed pa pritisnite okidač s regulacijom brzine. Pogonska glava će se pokrenuti.
2. Brzinu okretanja uređaja određuje okidač s regulacijom brzine. Što jače pritisnete okidač, veća će biti brzina - ako ga pritisnete slabije, manja će biti i brzina. Prilagodite brzinu zadatku.

**NAPOMENA:** Motor se pokreće samo kada se istodobno ručica za oslobađanje pomakne naprijed i utisne okidač s regulacijom brzine.

F-1	Ručica za otključavanje	F-2	Okidač s regulacijom brzine
-----	-------------------------	-----	-----------------------------

#### Zaustavljanje rada pogonske glave

Odmaknite nastavak od područja rezanja i otpustite okidač s regulacijom brzine kako biste zaustavili pogonsku glavu.

**⚠ UPOZORENJE:** Za vrijeme prekida rada i nakon završetka rada izvadite baterijski modul iz pogonske glave.

#### Promjena načina brzine (slika G)

Stroj ima tri načina brzine za razne brzine.

Svaki put kada pritisnete gumb načina brzine, način brzine će se promijeniti.

Indikator brzine prikazat će način aktivne brzine: jedno svjetlo za nisku brzinu, dva svjetla za srednju brzinu, tri svjetla za visoku brzinu. Način niske brzine omogućuje bolje upravljanje strojem i duže vrijeme rada po punjenju.

**NAPOMENA:** Način brzine može se postaviti prije uključivanja stroja ili tijekom rada.

Kada se stroj ponovno pokrene nakon pauze, način brzine vratit će se na prethodnu brzinu.

G-1	Indikator brzine	G-3	Bluetooth® indikator
G-2	Indikator statusa baterije	G-4	Gumb načina brzine

## INDIKATOR STATUSA BATERIJE I INDIKATOR BRZINE

Indikator statusa baterije prikazuje razinu napunjenosti i radni status baterijskog modula, a indikator brzine prikazuje radni status stroja kao što je prikazano na donjoj tablici. Indikator statusa baterije i indikator brzine svijetlit će kada se stroj pokrene ili kada se pritisne gumb načina brzine.

Indikatorska svjetla		Značenje
Indikator statusa baterije	Stalno svijetli zeleno	 Razina napunjenosti baterije od 20% do 100%
	Trepće zeleno	 Razina napunjenosti baterije od 10% do 20%
	Stalno svijetli crveno	 Razina napunjenosti baterije manja od 10%
	Trepće crveno	 Baterijski modul skoro je ispražnjen i potrebno ga je odmah napuniti.
	Stalno svijetli narančasto	 Baterijski modul je pregrijan. Hladite komplet baterija dok se temperatura ne spusti ispod 67 °C. Pogledajte „ <b>Zaštita baterije od visoke temperature</b> “ u nastavku.
	Naizmjenično trepće crveno/zeleno	 Greška elektronike baterijskog modula. Zamijenite baterijski modul ili se obratite korisničkoj službi tvrtke EGO. Pogledajte odjeljak „ <b>Zaštita od grešaka elektronike baterije</b> “.
Indikator brzine (ilustracija pokazuje veliku brzinu)	Stalno svijetli zeleno	 Stroj radi ispravno.
	Stalno svijetli narančasto	 Stroj je pregrijan. Hladite stroj dok temperatura ne padne ispod 80 °C. Pogledajte „ <b>Zaštita stroja od visoke temperature</b> “ u nastavku.
	Trepće narančasto	 Stroj je preopterećen. Pogledajte „ <b>Zaštita od preopterećenja stroja</b> “ u nastavku.

### Zaštita baterije od visoke temperature

Ako temperatura baterije prelazi 70 °C tijekom rada, krug zaštite od temperature odmah će isključiti stroj kako bi zaštitio baterijski modul od oštećenja pregrijavanjem. Indikator statusa baterije svijetlit će stalno narančasto. Otpustite okidač i pričekajte da se pregrijana baterija ohladi i indikator postane zelen, a zatim ponovno pokrenite stroj.

### Zaštita od grešaka elektronike baterije

Kada dođe do greške elektronike baterije, indikator statusa baterije naizmjenice će treptati crveno/zeleno i stroj će se isključiti za 3 s. Zamijenite baterijski modul ili se obratite korisničkoj službi tvrtke EGO.

### Zaštita od preopterećenja stroja

Na stroju je ugrađena zaštita kruga od preopterećenja. Kada je stroj preopterećen, motor će se zaustaviti i indikator brzine će treptati narančasto. Izvadite baterijski modul iz stroja, zatim ga ponovno pričvrstite i ponovno pokrenite stroj. Smanjite opterećenje stroja, izbjegavajte predugačku ili preveliku liniju rezanja ili rezanje teškog/drvenastog grmlja.

### Zaštita stroja od visoke temperature

Ako temperatura stroja prelazi 90 °C tijekom rada, krug zaštite od temperature odmah će isključiti stroj, za zaštitu od oštećenja od pregrijavanja. Indikator brzine će svijetliti stalno narančasto. Otpustite okidač i pričekajte da se pregrijani stroj ohladi i da indikator brzine postane zelen, a zatim ponovno pokrenite stroj.

## TEHNOLOGIJA KOMUNIKACIJE

Za informacije o našoj cjelokupnoj ponudi povezanih proizvoda i usluga, uključujući upute za povezivanje, skenirajte QR kod u nastavku ili posjetite [www.egopowerplus.eu/connect](http://www.egopowerplus.eu/connect).



## ODRŽAVANJE

**⚠ UPOZORENJE:** Prije pregleda, čišćenja ili servisiranja uređaja, zaustavite rad motora, pričekaite da se svi pokretni dijelovi zaustave i izvadite baterijski modul. Nepoštivanje ovih uputa može rezultirati ozbiljnim tjelesnim ozljedama ili oštećenjem imovine.

**⚠ UPOZORENJE:** Pri servisiranju koristite samo identične zamjenske dijelove. Upotreba drugih dijelova može izazvati opasnost ili prouzročiti oštećenje proizvoda. Radi sigurnosti i pouzdanosti, sve popravke koji nisu navedeni u ovim uputama za održavanje treba obavljati kvalificirani servisni tehničar.

**OBAVIJEST:** prije svake upotrebe, pregledajte da na stroju nema oštećenih, nedostajućih ili olabavljenih dijelova kao što su vijci, matice i poklopci. Dobro pritegnite sve elemente za pričvršćenje i kapice i ne upotrebljavajte proizvod dok se svi dijelovi koji nedostaju ili oštećeni dijelovi, ne zamijene. Obratite se službi za korisnike ili tehničaru ovlaštenog servisa.

### OPĆE ODRŽAVANJE

Pri čišćenju plastičnih dijelova izbjegavajte upotrebu otapala. Većina plastičnih materijala podložna je oštećenju od različitih vrsta komercijalnih otapala i mogu se oštetiti u slučaju njihove upotrebe. Za uklanjanje nečistoće, prašine, ulja, masti i sl. koristite čiste krpe.

### ČIŠĆENJE POGONSKE GLAVE

1. Zaustavite rad motora i izvadite baterijski modul.
2. Vlažnom krpom i blagim deterdžentom očistite prljavštinu i ostatke s pogonske glave.

**OBAVIJEST:** Za čišćenje plastičnog kućišta ili rukohvata ne upotrebljavajte jake deterdžente. Njih mogu oštetiti neka aromatična ulja, kao što su borovo i limunovo ulje.

## SKLADIŠTENJE POGONSKE GLAVE

1. Prije skladištenja iz pogonske glave izvadite baterijski modul.
2. Očistite sav strani materijal s pogonske glave.
3. Pohranite ga na mjestu koje nije dostupno djeci.
4. Držite dalje od korozivnih sredstava kao što su vrtno kemikalije i soli za odleđivanje.

## ZAŠTITA OKOLIŠA



Električnu opremu, punjač baterije i baterije/akumulatorske baterije ne odlažite u otpad iz kućanstva!

Ovaj proizvod odnesite u ovlaštenu centar za reciklažu i time omogućite odvojeno sakupljanje. Električne alate potrebno je vratiti u ekološki prihvatljiv pogon za reciklažu.

Ako se električni uređaji odlažu na odlagališta otpada ili deponije, opasne tvari mogu isteci u podzemne vode i dospjeti u lanac ishrane, nanoseći tako štetu vašem zdravlju i blagostanju.

## RJEŠAVANJE PROBLEMA

Pogledajte Korisnički priručnik za odgovarajući nastavak.

## JAMSTVO

### PRAVILA U VEZI JAMSTVA TVRTKE EGO

Cjelokupne uvjete i odredbe pravila jamstva tvrtke EGO potražite na web-mjestu [egopowerplus.eu](http://egopowerplus.eu).

## სრულად გაეცანით ინსტრუქციას!



გაეცანით მომხმარებლის სახელმძღვანელოს

## გამაფრთხილებელი ნიშნები

უსაფრთხოების სიმბოლოების დანიშნულებას წარმოადგენს თქვენი ყურადღების მიპყრობა შესაძლო საფრთხეებზე. ყურადღებით გაეცანით უსაფრთხოების სიმბოლოებს და მათ შესაბამის განმარტებებს. საშიშროების აღმნიშვნელი სიმბოლოები თავისთავად არ ანიჭებენ რაიმე საფრთხის არსებობის რისკს. მათ მიერ მოწოდებული მითითებები და გაფრთხილებები არ არიან შემთხვევის თავიდან აცილების სწორი პროცედურის შემცველები.

**⚠ გაფრთხილება:** მანქანის გამოყენებამდე წაიკითხეთ და გაეცანით ყველა უსაფრთხოების წესს, რომელიც მოცემულია მომხმარებლის ამ სახელმძღვანელოში, მათ შორის, ყველა უსაფრთხოების სიგნალის სიმბოლოებს, როგორცაა „**საშიშროება**“, „**გაფრთხილება**“ და „**ყურადღება**“. ქვემოთ ჩამოთვლილი მითითებების შეუსრულებლობამ შეიძლება გამოიწვიოს დენის დარტყმა, ხანძარი და/ან სხეულის სერიოზული დაზიანება.

## სიმბოლოების მნიშვნელობა

**⚠ უსაფრთხოების გამაფრთხილებელი სიმბოლო:** აღნიშნავს - „**საშიშროება**“, „**გაფრთხილება**“ ან „**ყურადღება**“. შესაძლოა გამოყენებულ იქნას სხვა სიმბოლოებთან ან პიქტოგრამებთან ერთად.



**⚠ გაფრთხილება:** ნებისმიერი მოწყობილობის მუშაობამ შეიძლება განაპირობოს უცხო სხეულის თვალში მოხვედრა, რამაც შესაძლოა გამოიწვიოს თვალის მნიშვნელოვანი დაზიანება. მოწყობილობის მუშაობის დაწყებამდე, აუცილებლად მოირგეთ უსაფრთხოების თვალსაფარი ან სათვალე სახის გვერდითა ნაწილების და მთლიანი სახის დამცავი ფარით, საჭიროების შემთხვევაში. ჩვენ რეკომენდაციას ვუწვევთ ფართო ხედვის უსაფრთხოების ნიღაბს სათვალეებთან ერთად ან სტანდარტულ გვერდითა დაცვის მქონე უსაფრთხოების სათვალეებთან ერთად გამოსაყენებლად.

## უსაფრთხოების ინსტრუქციები

აღნიშნულ გვერდზე მოცემული და განმარტებულია ის უსაფრთხოების სიმბოლოები, რომლებიც დატანილია ამ პროდუქტზე. გაეცანით და მიყევით მოწყობილობის ინსტრუქციას მის აწეობამდე და ჩართვამდე.

	გამაფრთხილებელი ნიშანი	აღნიშნავს შესაძლო პირადი ზიანის საფრთხეს.
	გაეცანით მომხმარებლის ინსტრუქციას	დაზიანების რისკის შესამცირებლად, მომხმარებელმა უნდა წაიკითხოს და გაიგოს მოწყობილობის მუშაობის ინსტრუქცია, მის გამოყენებამდე.

KA



	გაიკეთეთ თვალების დამცავი	ყოველთვის მორიგეთ უსაფრთხოების თვალსაფარი ან გვერდითა დამცავი ეკრანების მქონე უსაფრთხოების სათვალე და მთლიანი სახის დამცავი ამ ხელსაწყოთი სარგებლობისას.
	გაიკეთეთ ყურების დამცავი	ყოველთვის გაიკეთეთ ყურების დამცავი ხელსაწყოთი სარგებლობისას.
	გაიკეთეთ თავის დამცავი	გამოიყენეთ აპრობირებული მყარი ჩაფხუტი, რათა დაიცვათ თავის არე.
	ჩაიცვით დამცავი ხელთათმანები	დაიცავით თქვენი ხელები ხელთათმანებით, როდესაც ეხებით დანას ან დანის დამცავ ეკრანს.
	ჩაიცვით უსაფრთხოების დამცავი ფეხსაცმელი	ჩაიცვით მოცურების საწინააღმდეგო ფეხსაცმელი ხელსაწყოთი გამოყენებისას.
	მოერიდეთ გამოტყორცნილ საგნებს	აფრთხილებს მომხმარებელს გამოტყორცნილი საგნების შესახებ.
	მოერიდეთ დანის ბიძგს	აფრთხილებს მომხმარებელს დანის ბიძგის შესახებ.

	გათიშეთ ბატარეა ტექნიკური მომსახურების წინ	აფრთხილებს მომხმარებელს, რომ გათიშოს ბატარეა ტექნიკური მომსახურების წინ.
	Bluetooth®	Bluetooth®-ის სიმბოლო
	ზედმეტი ტემპერატურისგან დაცვა POWERLOAD™ სისტემისთვის	ხანგრძლივი დროით მუშაობის შემდეგ საჭრელი ხაზის დაუყოვნებლივ დახვევისას POWERLOAD™ სისტემამ შეიძლება შეწყვიტოს მუშაობა ჭარბი ტემპერატურისგან დაცვის მიზნით.
	CE	მოწყობილობა შეესაბამება EC-ის მოქმედ რეგულაციებს.
	UKCA	აღნიშნული პროდუქტი აკმაყოფილებს გაერთიანებული სამეფოს კანონმდებლობით დადგენილ მოთხოვნებს.
	WEEE	ელექტრო პროდუქტის ნარჩენები არ გადაყაროთ საყოფაცხოვრებო ნარჩენებთან ერთად. წაიღეთ შესაბამის გადამამუშავებელ საწარმოში.
	წყლის შეღწევისგან დაცვის კოეფიციენტი	წყლის ჭავლისგან დაცვა

**KA**

V	ვოლტი	ძაბვა
mm	მილიმეტრი	სიგრძე ან ზომა
cm	სანტიმეტრი	სიგრძე ან ზომა
kg	კილოგრამი	წონა
	მუდმივი დენი	დენის ტიპი ან სახე

**შენიშვნა:** Bluetooth® სიტყვის ნიშანი და ლოგოები რეგისტრირებული სავაჭრო ნიშნებია, რომლებიც Bluetooth SIG, Inc.-ს ეკუთვნის და EGO-ს მიერ ასეთი ნიშნების ნებისმიერი გამოყენება ლიცენზირებულია.

### აკუმულატორზე მომუშავე ხელსაწყოს უსაფრთხოების ზოგადი გაფრთხილებები

**▲ გაფრთხილება:** გაეცანით ყველა უსაფრთხოების მითითებას და ინსტრუქციას. მითითებების და ინსტრუქციების უგულვებელყოფამ შესაძლოა გამოიწვიოს ელექტრო შოკი, ხანძარი და/ან მოგაყენოთ სერიოზული ზიანი.

### შეინახეთ ყველა მითითება და ინსტრუქცია სამომავლოდ გამოყენებისთვის.

ტერმინი „მოწყობილობა“ უსაფრთხოების ინსტრუქციაში შეესაბამება ქსელიდან (სადენით) ან აკუმულატორით (უსადენო) მიღებულ დენზე მომუშავე მოწყობილობას.

### სამუშაო სივრცის უსაფრთხოება

- **სამუშაო არე უნდა იყოს სუფთა და კარგად განათებული.** ჩახერგილი ან ბნელი სამუშაო სივრცე იწვევს ინციდენტებს.
- **არ ამუშაოთ მოწყობილობა ფეთქებად საშიშ ატმოსფეროში, როგორცაა აალებადი სითხეები, ზენზინი ან მტვერი.** მოწყობილობა წარმოქმნის ნაპერწკალს, რომელმაც შესაძლოა აანთოს მტვერი ან აირი.
- **ელექტრო ხელსაწყოთი სარგებლობისას მთავრად მას ბავშვები და სხვა პირები.** ყურადღების გაფანტვას შეუძლია გამოიწვიოს მოწყობილობაზე კონტროლის დაკარგვა.

**ადაპტერი შტეფსელი დამიწების მქონე მოწყობილობებთან.** არსებული დენის ჩანგალი და მისი შესაბამისი შტეფსელის არსებობა ამცირებს ელექტრული შოკის რისკს.

- **მოერიდეთ სხეულით დამიწებულ საგნებს ზედაპირებთან კონტაქტს, როგორცაა მილები, რადიატორები, ქურები და მაცივრები.** ელექტრული შოკის მიღების რისკი იზრდება, თუ თქვენი სხეული დამიწებულია.
- **არ გამოიყენოთ მოწყობილობა წვიმაში ან სველ გარემოში.** ელექტრულ ხელსაწყოში შესული წყალი ზრდის ელექტრული შოკის მიღების რისკს.
- **არ დააზიანოთ დენის სადენი.** არასოდეს გამოიყენოთ სადენი ხელსაწყო სატარებლად, მოსაქმად ან შტეფსელიდან ამოსართველად. დაივათი დენის სადენი სიმბურვალისგან, ზეთისგან, მჭრელი და მოძრავი საგნებისგან. დაზიანებული ან გადახლართული დენის სადენი ზრდის ელექტრო შოკის რისკს.
- **მოწყობილობის გარეთ სარგებლობისთვის გამოიყენეთ დამაგრებელი, რომელიც ვარგისია გარეთ მუშაობისთვის.** გარეთ გამოსაყენებლად ვარგისი დამაგრებლების გამოყენება ამცირებს დენის დარტყმის რისკს.
- **თუ მოწყობილობის ნესტიან გარემოში მუშაობა გარდაუვალია, გამოიყენეთ დამიწებაზე დამოკლებისას წრედის ამორთვის დაცვის მქონე კვების წყარო.** GFCI წრედის ამორთვის დაცვის მქონე კვების გამოყენება ამცირებს ელექტრული შოკის რისკს.

### პირადი უსაფრთხოება

- **მოწყობილობის გამოყენებისას იყავით ფხიზლად, იმოქმედეთ დაკვირვებით და სადი აზრის გათვალისწინებით.** არ გამოიყენოთ მოწყობილობა, როდესაც ხართ დაღლილი, ან ალკოჰოლის, მედიკამენტების ან ნარკოტიკების ზემოქმედების ქვეშ. მოწყობილობით სარგებლობისას მყისიერმა უყურადღებობამ შეიძლება მოგაყენოთ სერიოზული ზიანი.
- **გამოიყენეთ პერსონალური დამცავი აღჭურვილობა.** ყოველთვის გაიკეთეთ თვალების დამცავი. შესაბამის სამუშაო პირობებში დამცავი საშუალებების

**KA**

### ელექტრო უსაფრთხოება

- **მოწყობილობის დენის ჩანგალი უნდა ერგებოდეს შტეფსელის როზეტს.** არასოდეს გაუკეთოთ მოდიფიცირება ხელსაწყოს დენის ჩანგალს. არ გამოიყენოთ

გამოყენება, როგორცაა მტვრის საწინააღმდეგო ნიღბი, მოცურების საწინააღმდეგო სპეც ფეხსაცმელი, მყარი ჩაფხუტი ან სმენის დამცავი, ამცირებს სამუშაო ტრამევებს.

- **მოწყობილობის დაუგეგმავი ჩართვის აღკვეთა. დარწმუნდით, რომ ჩამრთველი არის გამორთულ მდგომარეობაში მოწყობილობის დენში და/ან აკუმულატორთან შეერთებამდე, ხელსაწყოს მაღლა აწევამდე ან ტარებამდე.** მოწყობილობის ტარება ჩამრთველის დილაკზე დადებული თითით, რომელსაც გააქტიურებული აქვს ჩართვის დილაკი, განაპირობებს უბედურ შემთხვევას.
- **მოხსენით ნებისმიერი მიმაგრებული ატრიბუტი ან ქანჩის გასაღები მოწყობილობის ჩართვამდე.** მოწყობილობის მბრუნავ ნაწილზე დამაგრებულმა ქანჩის გასაღებმა ან სხვა ატრიბუტმა შესაძლოა მოგაყენოთ სხეულის დაზიანება.
- **ზედმეტად არ გადაიხაროთ. ყოველთვის დაიცავით ბალანსი და მყარად იდგეთ ფეხზე.** ეს გაძლევთ საშუალებას, მოახდინოთ მოწყობილობის უკეთესი კონტროლი მოულოდნელ სიტუაციებში.
- **ჩაიცვით შესაბამისად. არ ჩაიცვათ განიერი, ფრიალა ტანსაცმელი და არ გაიკეთოთ ძვირფასეულობა. მიარადიეთ თქვენი თმა, ტანსაცმელი და ხელთათმანები მოძრავ ნაწილებს.** თავისუფალი ტანსაცმელი, სამკაულები ან გრძელი თმა შესაძლოა ჩაითრიოს მოძრავმა ნაწილებმა.
- **თუ არსებობს მტვრის ან ნარჩენების ამომღები და შემგროვებელი მოწყობილობები, დარწმუნდით, რომ ისინი სწორადაა შეერთებული და გამოყენებული.** მტვრისთვის განკუთვნილი საშუალებების გამოყენებამ შესაძლოა შეამციროს მასთან დაკავშირებული საფრთხეები.
- **მსგავს ხელსაწყოებთან ხშირი მუშაობისას არ გათამამდეთ და არ უფულვებლყოთ ხელსაწყოს უსაფრთხოების პრინციპების დაცვა.** გაუფრთხილებელმა საკეილმა წამის მეთაქმევი კი შესაძლოა მოგიტანოთ სერიოზული ზიანი.

**მოწყობილობის გამოყენება და მოვლა**

- **არ დაატანოთ ძალა მოწყობილობას. გამოიყენეთ მართებული მოწყობილობა თქვენი მიზნებისთვის.** მართებული მოწყობილობა უკეთ და უფრო უსაფრთხოდ

გაკეთებს იმ საქმეს, რომლისთვისაც განკუთვნილია.

- **არ გამოიყენოთ მოწყობილობა, თუ მისი ჩართვა და გამორთვა ჩამრთველით არ ხდება.** მოწყობილობა, რომელიც ვერ კონტროლდება ჩამრთველით, სახიფათოა და საჭიროებს შეკეთებას.
- **გათიშეთ დენის ჩანაგალი დენის წყაროდან და/ან მოხსენით აკუმულატორის ბლოკი ხელსაწყოს ნებისმიერი რეგულირებისას, ნაწილის გამოცვლამდე ან ხელსაწყოს შენახვამდე.** მსგავსი პრევენციული უსაფრთხოების ზომები ამცირებს მოწყობილობის უცაბედი ჩართვის რისკს.
- **გამორთული მოწყობილობები შეინახეთ ბავშვებისთვის მიუწვდომელ ადგილას და არ მისცეთ მოწყობილობის გამოყენების უფლება მისი სარგებლობის არმცოდნე ან მის ინსტრუქციაში ჩაუხედავ პირებს.** მოწყობილობა გამოუცდელი პირების ხელში სახიფათოა.
- **გაუფრთხილდით მოწყობილობებს და მის ნაწილებს. შეამოწმეთ მოძრავი და შემაკავშირებელი ნაწილების ურთიერთუნააცვლებმა, ნაწილების დაზიანება და სხვა მდგომარეობა, რომელმაც შეიძლება გავლენა იქონიოს მოწყობილობის მუშაობაზე. დაზიანების შემთხვევაში, გამოყენებამდე შეაკეთეთ მოწყობილობა.** ბევრი ინციდენტი გამოჩნეულია ცუდად მოვლილი ელექტრო ხელსაწყოების გამო.
- **საკრეჭი მოწყობილობები უნდა იყოს ზასრი და სუფთა მდგომარეობაში.** სათანადოდ მოვლილი საკრეჭი მოწყობილობები ზასრი პირით ნაკლებად პრობლემური და მათი კონტროლიც უფრო ადვილია.
- **გამოიყენეთ ეს მოწყობილობა, მისი ნაწილები, დამჭერები და ა.შ. ინსტრუქციების შესაბამისად, სამუშაო გარემოს და შესასრულებელი სამუშაოს ტიპის გათვალისწინებით.** მოწყობილობის არადანიშნულებისამებრ გამოყენებამ შესაძლოა შექმნას სახიფათო სიტუაცია.
- **სახელურები და ხელის ჩასაჭიდი სხვა ზედაპირები იქონიეთ მშრალ და სუფთა მდგომარეობაში, მათ შორის, ცხიმისა და ზეთის გარეშე.** სრიალა სახელურები და ხელის ჩასაჭიდი ზედაპირები არ იძლევა მოწყობილობის უსაფრთხოდ გამოყენების და კონტროლის საშუალებას მოულოდნელ სიტუაციებში.

**KA**

▪ ეს 56 ვოლტიანი მრავალფუნქციური ელექტრული ხელსაწყოთა თაგვი PHX1600 შესაძლოა მიმაგრებულ იქნას მხოლოდ შემდეგ EGO-ს ხელსაწყოებთან ან რომელთაც შემდგომში შემოიღებს EGO ამ ძალურ თავაკთან გამოსაყენებლად.

– გამოიყენეთ მხოლოდ ის აკუმულატორის ბლოკები და დამტენები, რომლებიც მითითებულია ქვემოთ მოცემულ ჩამონათვალში.

– EGO სპეციფიკურ დანართებთან გამოყენებისას, უსაფრთხოების მიზნით, მუშაობის დროს წონასწორობის შესანარჩუნებლად, გთხოვთ, აირჩიოთ შესაბამისი აკუმულატორის ბლოკები ქვემოთ მოცემული სიიდან:

მოწყობილობის ტიპი	მოდელის ნომერი	აკუმულატორის ბლოკი	დამტენი მოწყობილობა
ელექტრო სათიბი	STA1500	BA1400, BA2800, BA1400T, BA2240T, BA2242T, BA2800T, BH1001+BA4200, BH1001+BA3360T, BH1001+BA4200T, BH1001+BA5600T, BH1001+BA6720T *BH1001: ზურგანთის ბმული	CH2100E, CH3200E, CH5500E, CH7000E, CH7000E-T
ელექტრო სათიბი	STA1600	BA1400, BA1400T, BA2240T, BH1001+BA2800, BH1001+BA4200, BH1001+BA2242T, BH1001+BA2800T, BH1001+BA3360T, BH1001+BA4200T, BH1001+BA5600T, BH1001+BA6720T *BH1001: ზურგანთის ბმული	
ელექტრო სათიბი	STA1700	BA1400, BA1400T, BA2240T, BA2242T, BH1001+BA2800, BH1001+BA4200, BH1001+BA2800T, BH1001+BA3360T, BH1001+BA4200T, BH1001+BA5600T, BH1001+BA6720T *BH1001: ზურგანთის ბმული	
ბუჩქის საკრეჭი	BCA1200	BA1400, BA2800, BA1400T, BA2240T, BA2242T, BA2800T	
როტაციული სათიბი	RTA2300	BA6720T	
ბუჩქის საკრეჭი	HTA2000	BA1400, BA1400T, BA2240T, BA2242T, BA2800, BA2800T, BA3360T, BA4200, BA4200T, BA5600T, BA6720T	
ბუჩქის საკრეჭი	HTA2000S		
ხერხი ძელზე	PSA1000		
გაზონის საკრეჭი	EA0800		
კვების ინდიკატორი	CTA9500		
ჯაგარის ფუნჯი	BBA2100		
თოვლის ნიჩაბი	SSA1200		
ზეთისხილის შეიკერი	OSA1000		
გამზმარი ბალახის განმაცადკავებელი	DA1400		

KA

### აკუმულატორის გამოყენება და მოვლა

- დატენთ მხოლოდ მწარმოებლის მიერ მითითებული დამტენი მოწყობილობით. დამტენმა მოწყობილობამ, რომელიც თავსებადია ერთი ტიპის აკუმულატორის ბლოკთან, შესაძლოა წარმოშვას ხანძრის გაჩენის რისკი სხვა აკუმულატორზე გამოყენებისას.
- გამოიყენეთ მოწყობილობა მხოლოდ სპეციალურად მისთვის განკუთვნილი აკუმულატორის ბლოკებით. სხვა აკუმულატორის ბლოკების გამოყენებამ შესაძლოა წარმოშვას ფიზიკური დაზიანების ან ხანძრის რისკი.
- როდესაც აკუმულატორს არ იყენებთ, მოაცილეთ იგი ლითონის საგნებს, როგორცაა ქაღალდის კლიპი, მონეტა, გასაღები, ლურსმანი, ხრახნი ან სხვა მცირე ზომის ლითონის საგნები, რომელთაც შეუძლიათ აკუმულატორის კონტაქტების დამოკლება. აკუმულატორის კლემების ზედდებამ შეიძლება გამოიწვიოს დამწვრობები ან ხანძარი.
- არასწორი მოპყრობის შემთხვევაში, აკუმულატორიდან შეიძლება სითხემ გამოჟონოს; მოერიდეთ მასთან შეხებას. შემთხვევითი კონტაქტისას, შეხების არეალი წყლით ჩამოიბანეთ. სითხის თვალებთან კონტაქტის შემთხვევაში, ექიმს მიმართეთ. აკუმულატორიდან გამოჟონილმა სითხემ შესაძლოა გამოიწვიოს გაღიზიანება ან დამწვრობა.
- არ გამოიყენოთ აკუმულატორის ბლოკი ან ხელსაწყო, რომელიც დაზიანებული ან გადაკეთებულია. დაზიანებულმა ან გადაკეთებულმა აკუმულატორმა შესაძლოა განაპირობოს გაუთვალისწინებელი ქმედება, რამაც შეიძლება გამოიწვიოს ხანძარი, აფეთქება ან დაზიანების რისკი.
- არ მოათავსოთ აკუმულატორის ბლოკი ან ხელსაწყო ცეცხლთან ან მაღალ ტემპერატურაზე. ცეცხლმა ან 130°C-ზე მაღალმა ტემპერატურამ შესაძლოა გამოიწვიოს აფეთქება.
- მიყევით დატენის ინსტრუქციებს და არ დატენოთ აკუმულატორის ბლოკი ინსტრუქციაში მითითებული ტემპერატურის დიაპაზონის გარეთ. აკუმულატორის არასწორი ან ინსტრუქციაში მითითებული ტემპერატურის ფარგლებს

მიღმა დამუხტვამ შეიძლება დააზიანოს აკუმულატორი და გაზარდოს ხანძრის რისკი.

### ტექნომსახურება

- მოწყობილობის ტექნომსახურება შეასრულებინეთ კვალიფიციურ პირს მხოლოდ იდენტიური სათადარიგო ნაწილების გამოყენებით. მსგავსი პროცედურა უზრუნველყოფს მოწყობილობის უსაფრთხოდ მუშაობას.
- არასდროს შეაკეთოთ დაზიანებული აკუმულატორის ბლოკები. აკუმულატორების შეკეთება უნდა უზრუნველყოს მხოლოდ მწარმოებლმა ან ავტორიზებულმა სერვის პროვაიდერებმა.
- თუ ისეთი სიტუაცია შეიქმნა, რომელიც არაა აღწერილი ინსტრუქციაში, გამოიყენეთ სალი აზრი და მიიღეთ ფრთხილი გადაწყვეტილებები. მიმართეთ EGO-ს მომსახურების ცენტრს დახმარებისთვის.

### შეინახეთ ეს მომზარებლის ინსტრუქცია

დამატებითი სპეციფიური უსაფრთხოების წესები გაწერილია მისადაგებული მიმაგრების მომზარებლის ინსტრუქციაში.

### სპეციფიკაციები

ძაბვა	56 ვოლტი ---
წონა (აკუმულატორების ბლოკის გარეშე)	2,95 კგ
Bluetooth-ის სამუშაო სიხშირის ზოლი	2400-2438 MHz
Bluetooth-ის მაქსიმალური ტრანსმისიის ძალა	5 დბ/მგ

### შეფუთვის სია (ნახ. A)

### აღწერილობა

შეისწავლეთ თქვენი ხელსაწყოს ძალური თავაკი (ნახ. A)

1. უკანა სახელური
2. Bluetooth® ინდიკატორი
3. სიჩქარის ინდიკატორი

KA

4. აკუმულატორის სტატუსის ინდიკატორი
5. სიჩქარის რეჟიმის ღილაკი
6. გასამიჯნი რგოლი
7. წინა სახელური
8. ელექტრო თავაკის ლილვი
9. ქანჩყურა
10. ტარის მოხსნის ღილაკი
11. მართვითი ქურო
12. უსაფრთხოების ბარიერის ძელი
13. მხარზე ჩამოსაკიდი ღვედის მარყუჟი
14. ჩამკეტი ენაკი
15. ტრიგერი სიჩქარის რეგულირებით
16. აკუმულატორის მოხსნის ღილაკი
17. ჩამკეტი
18. მხარზე ჩამოსაკიდი ღვედი (სპეციალური აქსესუარი)

## ნაკრები

**▲ გაფრთხილება:** თუ რომელიმე ნაწილი დაზიანებულია ან დაკარგულია, არ ისარგებლოთ მოწყობილობით, სანამ ყველა ნაწილი არ გამოიცვლება. დაზიანებული ან დაკარგული ნაწილების მქონე მოწყობილობით სარგებლობას შესაძლოა მოჰყვეს სერიოზული ზიანი.

**▲ გაფრთხილება:** ყოველთვის მოხსენით აკუმულატორი მოწყობილობას, როდესაც ხდება მისი აწყობა, რეგულირება, წმენდა ან როდესაც არ ხდება მოწყობილობის გამოყენება.

### ელექტრონული თავის დანართის მონტაჟი

**▲ გაფრთხილება:** წაიკითხეთ და გაეცანით დასამონტაჟებელი მისაერთებელი ხელსაწყო მუშაობის ინსტრუქციას და გაითვალისწინეთ მასში ასახული ყველა გაფრთხილებები და ინსტრუქციები. რომელიმე ინსტრუქციის უგულვებლყოფამ შესაძლოა გამოიწვიოს ელექტრული შოკი, ხანძარი და/ან მოგაყენოთ სერიოზული პირადი ზიანი.

**▲ გაფრთხილება:** ეს 56 ვოლტიანი ძალური თავაკი PHX1600 განკუთვნილია მხოლოდ ოპერატორის ინსტრუქციაში მითითებულ EGO-ს მისამარებელ ხელსაწყოებთან ან მომავალში EGO-ს მიერ წარმოდგენილი

მოწყობილობებთან გამოსაყენებლად. სხვა, არარეკომენდებული მიმაგრებების გამოყენებამ შესაძლოა გამოიწვიოს სერიოზული ფიზიკური ან მატერიალური ზიანი.

**▲ გაფრთხილება:** არასოდეს დაამონტაჟოთ, მოხსნათ ან დაარეგულიროთ რაიმე მიმაგრებული ხელსაწყო, როდესაც თავი მუშაობს ან მასში აკუმულატორი ჩამონტაჟებულია. ძრავის გაჩერების და აკუმულატორის მოხსნის უგულვებლყოფამ შესაძლოა მოგაყენოთ სერიოზული პირადი ზიანი. **არასოდეს გამოიყენოთ ელექტრული თავი მიმაგრებული ხელსაწყო დამატების გარეშე.**

მიმაგრებული ხელსაწყო უერთდება ელექტრულ თავს მართვითი ქუროს საშუალებით.

1. გააჩერეთ ძრავი და მოხსენით აკუმულატორი.
2. მოუშვით ქანჩყურა.
3. მოხსენით ტორსული ზუფი მისამარებელ ხელსაწყოს. მისამარებელ ხელსაწყოზე არსებული ისარი გაუსწორეთ მართვით ქუროზე მდებარე ისარს და ჩასვით მისამარებელი ხელსაწყოს ტარი მართვით ქუროში, სანამ არ გაიგებთ „წკაკ“ ხმას, რაც ნიშნავს, რომ მისამარებელი ხელსაწყოს ტარი ჩასმულია სწორ ადგილას (ნახ. B).

ნახ. B ნაჩვენებია ნაწილების აღწერა მოცემულია ქვევით:

B-1	მისამარებელი ლილვი	B-4	მართვით ქუროზე დატანილი ისარი
B-2	მისამარებელ ხელსაწყოს ტარზე დატანილი ისარი	B-5	ტარის მოხსნის ღილაკი
B-3	ქანჩყურა	B-6	ელექტრო თავაკის ლილვი

4. მოქაჩეთ მისამარებელი ხელსაწყოს ტარი, რათა დარწმუნდეთ, რომ იგი უსაფრთხოდ არის ჩამარგებული ქუროში. თუ ასე არაა, დაატრიალეთ ტარი აქეთ-იქით ქუროში, სანამ იგი არ ჩაჯდება ბუდეში.
5. მჭიდროდ მოუჭირეთ ქანჩყურას.

**▲ გაფრთხილება:** დარწმუნდით, რომ ქანჩყურა არის სრულად დაჭერილი ხელსაწყოს გამოყენებამდე, პერიოდულად შეამოწმეთ დამჭერი, რათა თავიდან აიცილოთ სერიოზული პირადი ზიანი.

**მაღური თავაკიდან მისამაგრებელი ხელსაწყოს მოხსნა**

1. გააჩერეთ ძრავი და მოხსენით აკუმულატორი.
2. მოუშვით ქანჩყურა.
3. დააჭირეთ ტარის მომხსნელი ღილაკს, ხელის აუღებლად მოქაჩეთ ან დაატრიალეთ მიმამაგრებელი ხელსაწყოს ტარი, სანამ არ გამოიღებთ სამაგრი ქუროდან.

**წინა სახელურის დამონტაჟება და დარეგულირება**

**▲ გაფრთხილება:** ყოველთვის მოხსენით აკუმულატორი მოწყობილობას, როდესაც ხდება მისი აწყობა, რეგულირება, წმენდა ან როდესაც არ ხდება მოწყობილობის გამოყენება.

1. გააჩერეთ ძრავა და მოხსენით აკუმულატორი, თუ ის დამონტაჟებულია.
2. მოუშვით ქანჩყურას და ამოიღეთ სწრაფი გამოთავისუფლების ბერკეტი, მომჭერი ბლოკი და ქანჩყურა წინა სახელურიდან (ნახ. C1).

C1-1	წინა სახელური	C1-4	ქანჩყურა
C1-2	სწრაფი გამოთავისუფლების ბერკეტი	C1-5	დამჭერი ბლოკი
C1-3	უსაფრთხოების ბარიერის ძელი (მხოლოდ ბუჩქის საკრეჭის თავაკისთვის ან მზრუნავი სათიბის სამაგრისთვის)		

**▲ გაფრთხილება:** როდესაც მოწყობილობა გამოიყენება ბუჩქის საკრეჭის თავაკით ან მზრუნავი სათიბის სამაგრით, მას უნდა მიემარგოს უსაფრთხოების ბარიერის ძელი.

3. დააწეეთ წინა სახელურს მომიჯნავე რგოლსა და ქუროს შორის ლილვზე და დარწმუნდით, რომ წინა სახელური არის მოტრიალებული ზედა მხარეს და

მიმართულია უკანა სახელურის ზევითა ნაწილისკენ (ნახ. C2).

4. ჩასვით დამჭერი ბლოკი სახელურის ნასვრეტში (ნახ. C3).
5. ბარიერის ზოლში ჩადრმავებული ნაწილი გაასწორეთ წინა სახელურზე ამობურცულ ნაწილთან, დააჭირეთ ბარიერის ზოლს წინა სახელურზე (ნახ. C4).

C4-1	ჩადრმავებული ნაწილი	C4-2	ამობურცული ნაწილი
------	---------------------	------	-------------------

6. დაამაგრეთ სწრაფი გამოთავისუფლების ბერკეტი და მოუჭირეთ ქანჩყურას (ნახ. C5).
7. ასწიეთ სწრაფი გამოთავისუფლების ბერკეტი ზევით, რათა გადაადგილოთ / გადაატრიალოთ წინა სახელური კომფორტულ სამუშაო მდგომარეობაში (ნახ. C6).

**▲ გაფრთხილება:** უსაფრთხოების ბარიერის დამონტაჟებისას, უსაფრთხოების მიზნით, ქანჩყურას მოშვება შეუძლებელია წინა სახელურის სამუშაო პოზიციის რეგულირებისას.

8. დაკეცეთ სწრაფი გათავისუფლების ბერკეტი წინა სახელურის ადგილზე დასამაგრებლად (ნახ. C7).

**▲ გაფრთხილება:** ხელსაწყოს გამოყენება დაუშვებელია წინა სახელურის მჭიდროდ დამაგრების გარეშე.

**მხარზე ჩამოსაკიდი ღვედის დამაგრება**

დააჭირეთ ხელი ღვედის ჩამკეტს მის გასახსნელად და დაამაგრეთ იგი სამხრე ღვედის სამაგრის მარყუჟზე (ნახ. D1).

ღვედის შეხსნის ორი გზა არსებობს: გადმოიღეთ იგი პირდაპირ მხრიდან (ნახ. D2) ან დაჭირეთ ჩამკეტს და გამოაერთეთ ღვედი ღვედის სამაგრის მარყუჟიდან (ნახ. D3).

ღვედის ტარების დროს არცერთმა სხვა სატარებელმა არ უნდა შეუშალოს ხელი ღვედის გახსნას და მოხსნას.

**▲ გაფრთხილება:** როდესაც ხდება გაუთვალისწინებელი შემთხვევა, მაშინვე მოიხსენით ღვედი მხრიდან, მიუხედავად იმისა, თუ რომელ მხარზე მდებარეობს იგი. თქვენ არ უნდა გამოიყენოთ ერთდროულად ორივე, ერთმაგი და ორმაგი მხარზე სამაგრი ღვედი.



## მუშაობა

**▲ გაფრთხილება:** შეეცადეთ მსგავსი პროდუქტის გამოყენების გამოცდილებამ არ გამოიწვიოს თქვენი გაუფრთხილებლობა. დაიმასხოვრეთ, რომ გაუფრთხილებლობამ წამის მეთედშიც კი შესაძლოა მოგიტანოთ სერიოზული ზიანი.

**▲ გაფრთხილება:** ყოველთვის გაიკეთეთ თვალეზის დამცავი. ამ ინსტრუქციის უგულვებელყოფამ შესაძლოა გამოიწვიოს სხვადასხვა სხეულის თვალში მოხვედრა და სხვა შესაძლო სერიოზული ზიანი.

**▲ გაფრთხილება:** არ გამოიყენოთ სხვა ნებისმიერი ნაწილი, რომელიც არაა რეკომენდებული ამ მოწყობილობის მწარმოებლის მიერ. არარეკომენდებული მისამაგრებელი ხელსაწყო ან აქსესუარების გამოყენებამ შესაძლოა მოგაყენოთ სერიოზული ზიანი.

**▲ გაფრთხილება:** არასოდეს გამოიყენოთ ელექტრული თავი მიმაგრებული ხელსაწყო დამატების გარეშე.

### აკუმულატორის დამონტაჟება/მოხსნა

**შენიშვნა:** სრულად დატენიე აკუმულატორი პირველ ჯერზე სარგებლობამდე.

#### დასამონტაჟებლად

გაუსწორეთ აკუმულატორის სამაგრები ბუდის ნასვრეტებს და დააწექით აკუმულატორს, სანამ არ გაიგებთ „წკაპ“ ხმას (ნახ. E1).

ნახ. E1 ნაწილების აღწერა მოცემულია ქვევით:

E1-1	სამაგრი დიობი	E1-2	სამაგრი წიბო
------	---------------	------	--------------

#### მოსახსნელად

დააჭირეთ აკუმულატორის გამშვებ დილაკს და ამოიღეთ აკუმულატორის ბლოკი (ნახ. E2).

**▲ გაფრთხილება:** სერიოზული პერსონალური დაზიანისგან თავის აცილების მიზნით, ყოველთვის მოხსენით აკუმულატორი და დაიკავეთ ხელები ჩამკვეტი დილაკისა და რეგულირებადი სიჩქარის ტრიგერისაგან შორს, როდესაც ატარებთ ან გადაგაქვთ ხელსაწყო.

## ძალური თავაკის ამუშავება/გაჩერება

**▲ გაფრთხილება:** არასოდეს გამოიყენოთ ელექტრული თავი მიმაგრებული ხელსაწყო დამატების გარეშე. არ სცადოთ ძალური თავაკის ამუშავება სამაგრის გარეშე.

### ხელსაწყო ძალური თავაკის ამუშავება (ნახ.F)

1. გადაწიეთ ჩამკვეტი ბერკეტი წინ, ხოლო შემდეგ კი დააწექით ცვალეზადი სიჩქარის ტრიგერს. ძალური თავაკი ამუშავდება.
2. მოწყობილობის ბრუნვის სიჩქარე კონტროლდება ცვალეზადი სიჩქარის ტრიგერით. მეტი დაწოლა ტრიგერზე წარმოქმნის მაღალ სიჩქარეს; ნაკლები დაწოლა ტრიგერზე წარმოქმნის ნაკლებ სიჩქარეს. დაარეგულირეთ სიჩქარე შესასრულებელი სამუშაოს მიხედვით.

**შენიშვნა:** ძრავა იქოქება მხოლოდ მაშინ, როდესაც ჩამკვეტი ბერკეტი წინ გადაიხრება და რეგულირებადი სიჩქარის ტრიგერზე მასთან ერთად ხდება დაწოლა.

F-1	ჩამკვეტი ენაკი	F-2	ტრიგერი სიჩქარის რეგულირებით
-----	----------------	-----	------------------------------

## ძალური თავაკის გაჩერება

მოაცილეთ სამაგრი საჭრელ არეს და გაუშვიეთ ჩამრთველ ბერკეტს ხელი, რათა გააჩეროთ ძალური თავაკი.

**▲ გაფრთხილება:** ყოველთვის მოხსენით აკუმულატორის ბლოკი ძალური თავაკიდან შესვენებისას ან სამუშაოს დამთავრებისთანავე.

### სიჩქარის რეჟიმის შეცვლა (ნახ.G)

ამ მოწყობილობას გააჩნია სამი სიჩქარის რეჟიმი.

სიჩქარის რეჟიმის დილაკზე დაჭერისას, სიჩქარის რეჟიმი შეიცვლება.

სიჩქარის მაჩვენებელი აჩვენებს სიჩქარის აქტიურ რეჟიმს: ერთი ნათება დაბალი სიჩქარის შემთხვევაში, ორი ნათება საშუალო სიჩქარის დროს, სამი ნათება მაღალი სიჩქარის შემთხვევაში. დაბალი სიჩქარის რეჟიმი უზრუნველყოფს საკრეჭის უკეთეს კონტროლს და უფრო ხანგრძლივ სამუშაო დროს თითო დატენვაზე.

KA



**შენიშვნა:** სიჩქარის რეჟიმის დაყენება შესაძლებელია მანამ, სანამ მანქანა ჩაირთვება ან მუშაობის დროს.

როდესაც ხდება მანქანის ხელახლა ამუშავება შესვენების შემდეგ, სიჩქარის რეჟიმი უბრუნდება წინა სიჩქარეს.

G-1	სიჩქარის ინდიკატორი	G-3	Bluetooth® ინდიკატორი
G-2	აკუმულატორის სტატუსის ინდიკატორი	G-4	სიჩქარის რეჟიმის დილაკი

### ბატარეის სტატუსის ინდიკატორი და სიჩქარის მაჩვენებელი

აკუმულატორის სტატუსის ინდიკატორი აჩვენებს დატენვის დონეს და აკუმულატორის ბლოკის სამუშაო სტატუსს, ხოლო სიჩქარის ინდიკატორი აჩვენებს მოწყობილობის მუშაობის სტატუსს, როგორც ეს ნაჩვენებია ქვემოთ მოცემულ დიაგრამაში. აკუმულატორის სტატუსის ინდიკატორი და სიჩქარის ინდიკატორი აინთება, როდესაც მანქანა ჩაირთვება, ან მოხდება სიჩქარის რეჟიმის დილაკზე დაჭერა.

შუქის ინდიკატორი		.მნიშვნელობა	
აკუმულატორის სტატუსის ინდიკატორი	მუქი მწვანე		აკუმულატორის დამუხტვის დონე 20%-დან 100%-მდე
	მოციმიციმე მწვანე შუქი		აკუმულატორის დამუხტვის დონე 10%-დან 20%-მდე
	მუქი წითელი		აკუმულატორის დამუხტვის დონე 10% ნაკლები
	მოციმიციმე წითელი შუქი		აკუმულატორის ბლოკი თითქმის დაცლილია და საჭიროებს დაუყოვნებლივ დამუხტვას.
	მუქი ნარიჯისფერი		აკუმულატორი გადახურდა. აცალეთ აკუმულატორს გაგრილება 67°C-ის ქვევით. იხილეთ ქვემოთ „აკუმულატორის დაცვა მაღალი ტემპერატურისგან“.
	მონაცვლეობით მოციმიციმე წითელი/მწვანე შუქი	 	აკუმულატორის ბლოკის ელექტრო შეცდომა. გამოცვალეთ აკუმულატორის ბლოკი ან დაუკავშირდით EGO-ს მომხმარებელთა მომსახურების სამსახურს. იხილეთ „აკუმულატორის ელექტრო შეცდომებისგან დაცვა“.
სიჩქარის ინდიკატორი (ილუსტრაცია ასახავს მაღალ სიჩქარეს)	მუქი მწვანე		მოწყობილობა გამართულად მუშაობს.
	მუქი ნარიჯისფერი		მოწყობილობა გადახურდა. აცალეთ მოწყობილობას გაგრილება 80°C-ის ქვევით. იხილეთ „მოწყობილობის დაცვა მაღალი ტემპერატურისგან“ ქვემოთ.
	მოციმიციმე ნარიჯისფერი შუქი		მოწყობილობა გადატვირთულია. იხილეთ ქვემოთ „მოწყობილობის გადატვირთვისგან დაცვა“.

KA

## აკუმულატორის დაცვა მაღალი ტემპერატურისგან

თუ აკუმულატორის ტემპერატურა 70°C-ს გადააჭარბებს მუშაობის პროცესში, ტემპერატურის დამცავი სისტემა მაშინვე გამორთავს მოწყობილობას აკუმულატორის ბლოკის გადახურების თავიდან აცილების მიზნით. აკუმულატორის სტატუსის ინდიკატორი განათდება ნარინჯისფრად. გამორთეთ ტრიგერი და დაელოდეთ სანამ გადახურებული აკუმულატორი გაცივდება და ინდიკატორი გამწვანდება, შემდეგ გადატვირთეთ მანქანა.

## აკუმულატორის ელექტრო შეცდომებისგან დაცვა

როდესაც აკუმულატორის ბლოკის ელექტრო შეცდომა ხდება, აკუმულატორის სტატუსის მაჩვენებელი მონაცვლეობით ანათებს წითელ/მწვანედ და მოწყობილობა 3 წამში გაითიშება. გამოცვალეთ აკუმულატორის ბლოკი ან დაუკავშირდით EGO-ს მომხმარებელთა მომსახურების სამსახურს.

## მოწყობილობის დატვირთვისგან დაცვა

ამ მოწყობილობაში ჩამონტაჟებულია დატვირთვისგან წრედის დაცვის მექანიზმი. როდესაც მოწყობილობა გადატვირთულია, მრავა გაჩერდება და სიჩქარის ინდიკატორი გაანათებს ნარინჯისფრად. მოხსენით აკუმულატორის ბლოკი მოწყობილობას, შემდეგ კვლავ მიამაგრეთ აკუმულატორის ბლოკი და გადატვირთეთ მოწყობილობა. შეამცირეთ მანქანაზე დატვირთვა, მოერიდეთ ძალიან გრძელ ან დიდი ზომის ძუის გამოყენებას ან დიდი ზომის/ხისებრი ბუჩქების ჭრას.

## მოწყობილობის დაცვა მაღალი ტემპერატურისგან

თუ მოწყობილობის ტემპერატურა 90°C-ს გადააჭარბებს მუშაობის პროცესში, ტემპერატურის დამცავი სისტემა მაშინვე გამორთავს მოწყობილობას გადახურების თავიდან აცილების მიზნით. სიჩქარის ინდიკატორი ნარინჯისფრად ანათებს. გამორთეთ ტრიგერი და დაელოდეთ სანამ გადახურებული მოწყობილობა არ გაცივდება და სიჩქარის ინდიკატორი გამწვანდება, შემდეგ გადატვირთეთ მანქანა.

## საკომუნიკაციო ტექნოლოგია

ინფორმაციისთვის ან დაკავშირებული პროდუქტებისა და სერვისების სრული ასორტიმენტის სანახავად, დაკავშირების ინსტრუქციების ჩათვლით, დაასკანირეთ ქვემოთ მოცემული QR კოდი ან ეწვიეთ ბმულს [www.egopowerplus.eu/connect](http://www.egopowerplus.eu/connect).



## ტექნიკური მომსახურება

**▲ გაფრთხილება:** ხელსაწყოს შემოწმებამდე, გაწმენდამდე და ტექნომსახურებამდე, გააჩერეთ მრავა, დაელოდეთ ყველა მოძრავი ნაწილის გაჩერებას და მოხსენით აკუმულატორი. ჩამოთვლილი ინსტრუქციების უგულვებელყოფამ შესაძლოა გამოიწვიოს სერიოზული ფიზიკური ან მატერიალური ზიანი.

**▲ გაფრთხილება:** ტექნიკური მომსახურებისას გამოიყენეთ მხოლოდ იდენტური სათადარიგო ნაწილები. სხვა ნებისმიერი ნაწილის გამოყენებამ შესაძლოა შექმნას საფრთხე ან გამოიწვიოს ხელსაწყო დაზიანება. ხელსაწყოს უსაფრთხოდ და გამართულად მუშაობისთვის მისი ყველა შეკეთება, გარდა ინსტრუქციამში მოცემული მოვლის წესებში აღწერილი პროცედურებისა, უნდა შესრულდეს კვალიფიციური ტექნომსახურების ტექნიკოსის მიერ.

**შენიშვნა:** ყოველი გამოყენების წინ შეამოწმეთ მთლიანი ხელსაწყო შესაძლო დაზიანებულ, დაკარგულ ან მოშვებულ ნაწილებზე, როგორცაა ხრახნები, ქანჩები, ჭანჭიკები, ხუფები და ა.შ. მაგრად მოუჭირეთ ყველა სამაგრი და ხუფი და არ აშუშაოთ მოწყობილობა, სანამ არ მოხდება ყველა დაკარგული ან დაზიანებული ნაწილის გამოცვლა. გთხოვთ, დაუკავშირდეთ მომხმარებელთა მომსახურების ცენტრს ან კვალიფიციურ სერვისის ტექნიკოსს.

KA

### ზოგადი მოვლის პირობები

მოერიდეთ გამხსნელების გამოყენებას მოწყობილობის პლასტმასის ნაწილების გაწმენდისას. პლასტმასების უმეტესობა ადვილად ზიანდება მათზე სხვადასხვა სახის კომერციული გამხსნელების გამოყენების შედეგად. გამოიყენეთ სუფთა ტილო ტალახის, მტერის, ზეთის, ცხიმის და სხვ. მოსაცილებლად.

### ელექტრული თავის გაწმენდა

1. გააჩერეთ ძრავი და მოხსენით აკუმულატორი.
2. გაწმინდეთ ხელსაწყოზე არსებული ჭუჭყი და ნარჩენი ნოტიო ქსოვილით და რბილი სარეცხი საშუალებით.

**შენიშვნა:** არ გამოიყენოთ ძლიერი გამწმენდი საშუალებები პლასტმასის ბუდეზე ან სახელურზე. ისინი შესაძლოა დაზიანდეს ისეთი არომატიზატორებით, როგორცაა ნამდის ან ლიმონის ზეთი.

### ელექტრული თავის შენახვის წესი

1. შენახვამდე მოხსენით აკუმულატორი ხელსაწყოს.
2. გაწმინდეთ ხელსაწყო უცხო ნარჩენებისგან.
3. შეინახეთ ის ბავშვებისთვის მიუწვდომელ ადგილას.
4. მოაცილეთ კოროზიის გამომწვევი ნივთიერებები, როგორცაა სოფლის მეურნეობაში გამოყენებული ქიმიკატები და მოყინვის საწინააღმდეგო ტექნიკური მარილი.

### გარემოს დაცვა



არ მოახდინოთ ელექტრული მოწყობილობის, დამტენის და აკუმულატორის / მისი ბატარეების მოთავსება საყოფაცხოვრებო ნაგავში!

მიუტანეთ პროდუქტი ნარჩენების ავტორიზირებულ გადამამუშავებელს და უზრუნველყავით ასეთი ნარჩენის განცალკევებულად შეგროვება. ელექტრო ხელსაწყოები უნდა ჩაბარდეს გარემოს თვალსაზრისით თავსებად ნარჩენების გადამამუშავებელ ობიექტს.

ელექტრო ხელსაწყოების ნაგავსაყრელებზე გადაყრის შემთხვევაში, საშიშმა ნივთიერებებმა შეიძლება გაჟონოს მიწისქვეშა წყლებში და მოხვდეს კვების ჯაჭვში და ზიანი მიაყენოს თქვენს ჯანმრთელობას და კეთილდღეობას.

### გაუმართაობა

იბილეთ შესაბამისი მისამარებელი ხელსაწყოს მომხმარებლის ინსტრუქცია.

### გარანტია

#### EGO-ს საგარანტო პოლიტიკა

გთხოვთ, ეწვიოთ ვებ-გვერდს [egopowerplus.eu](http://egopowerplus.eu) და სრულად გაეცნოთ EGO-ს საგარანტო პოლიტიკის წესებს და პირობებს.

## PROČITAJTE SVA UPUTSTVA!



PROČITAJTE PRIRUČNIK ZA RUKOVAOCA

## SIGURNOSNI SIMBOLI

Svrha sigurnosnih simbola je da vam skrenu pažnju na moguće opasnosti. Sigurnosni simboli i objašnjenja uz njih zaslužuju vašu pognu pažnju i shvatanje. Simboli upozorenja, sami po sebi, ne eliminišu nikakve opasnosti. Uputstva i upozorenja koja oni daju nisu zamena za odgovarajuće mere sprečavanja nezgoda.

**⚠ UPOZORENJE:** Obavezno pročitajte i shvatite sva sigurnosna uputstva u ovom Priručniku za rukovaoca, obuhvatajući i sve simbole sigurnosnih upozorenja poput „OPASNOST“, „UPOZORENJE“ i „OPREZ“ pre korišćenja ove mašine. Nepridržavanje svih dolenađenih uputstava može da dovede do strujnog udara, požara i/ili ozbiljne telesne povrede.

## ZNAČENJE SIMBOLA

**⚠ SIMBOL SIGURNOSNOG UPOZORENJA:** Ukazuje na **OPASNOST, UPOZORENJE** ILI **OPREZ**. Može se koristiti zajedno sa drugim simbolima ili piktogramima.



**⚠ UPOZORENJE:** Rukovanje mašinama može da dovede do odbacivanja stranih predmeta u oči, što opet može da izazove teška oštećenja očiju. Pre početka rukovanja mašinom uvek nosite zatvorene zaštitne naočare ili zaštitne naočare sa bočnim štiznicima, a po potrebi i masku za celo lice. Preporučujemo sigurnosnu masku Wide Vision za upotrebu preko naočara ili standardnih sigurnosnih naočara sa bočnim štiznicima.

## SIGURNOSNA UPUTSTVA

Ova stranica prikazuje i opisuje sigurnosne simbole koji mogu da se pojave na ovom proizvodu. Pročitajte, shvatite i sledite sva uputstva na mašini pre no što pokušate da je sklopite i da rukujete njom.

	Pročitajte priručnik za rukovaoca	Da bi smanjio rizik od povreda, korisnik pre korišćenja ovog proizvoda mora pročitati i shvatiti priručnik za rukovaoca.
	Nosite zaštitu za oči	Uvek nosite sigurnosne naočare ili sigurnosne naočare sa bočnim štiznicima i po potrebi masku za celo lice kad rukujete ovim proizvodom.
	Nosite zaštitu za uši	Uvek nosite zaštitu za uši kad rukujete ovim proizvodom.
	Nosite zaštitu za glavu	Nosite odobreni sigurnosni šlem da biste zaštitili glavu.
	Nosite zaštitne rukavice	Zaštitite ruke rukavicama kada rukujete sečivom ili štiznikom sečiva.
	Nosite sigurnosnu obuću	Nosite sigurnosnu obuću koja se ne klizje kada koristite ovaj uređaj.
	Čuvajte se izbačenih predmeta	Upozorava korisnika da se čuva izbačenih predmeta.
	Čuvajte se odbijanja noža	Upozorava korisnika da se čuva odbijanja noža.
	Odvijte bateriju pre održavanja	Upozorava korisnika da odvoji bateriju pre održavanja.
	Bluetooth®	Bluetooth® simbol
	Zaštita od previsoke temperature za POWERLOAD™ sistem	Kad namotavate strunu za sečenje neposredno nakon dužeg vremena rada, POWERLOAD™ sistem može prestati da radi zbog zaštite od prekomerne temperature.
	Oznaka CE	Ovaj proizvod je u skladu sa primenjivim Direktivama EU.

SR

	Sigurnosno upozorenje	Označava potencijalnu opasnost od telesnih povreda.
--	-----------------------	---

	UKCA	Ovaj proizvod je u skladu sa primenljivim zakonima UK.
	WEEE	Otpadni električni proizvodi ne smeju da se odlažu sa otpadom iz domaćinstva. Odnosite ih u ovlašćeni centar za reciklažu.
IPX5	Ocena zaštite od prodora	Zaštita od mlazova vode
V	Volt	Napon
mm	Milimetar	Dužina ili veličina
cm	Centimetar	Dužina ili veličina
kg	Kilogram	Masa
	Jednosmerna struja	Vrsta ili karakteristike struje

**NAPOMENA:** Bluetooth® reč i logotipi su registrovani zaštitni znaci u vlasništvu Bluetooth SIG, Inc. i svaka upotreba takvih oznaka od strane EGO je pod licencom.

#### OPŠTA SIGURNOSNA UPOZORENJA ZA MAŠINE NA BATERIJE

**⚠ UPOZORENJE: Pročitajte sva sigurnosna upozorenja i uputstva.** Nepridržavanje upozorenja i uputstava može da dovede do strujnog udara, požara i/ili ozbiljne povrede.

**Sačuvajte sva upozorenja i sva uputstva za buduće potrebe.**

Pojam „mašina“ u upozorenjima označava mašinu (sa žicom) koja se uključuje u utičnicu ili mašinu (bežičnu) na baterije.

#### BEZBEDNOST RADNOG PODRUČJA

- **Održavajte radno područje čistim i dobro osvetljenim.** Pretrpana ili mračna područja izazivaju nesreće.
- **Ne rukujte mašinama u eksplozivnim atmosferama, kao na primer u prisustvu zapaljivih tečnosti, benzina ili prašine.** Mašine stvaraju varnice koje mogu zapaliti prašinu ili isparenja.
- **Držite decu i posmatrače podalje dok rukujete mašinom.** Ako vam nešto odvrti pažnju, možete izgubiti kontrolu.

#### ELEKTRIČNA BEZBEDNOST

- **Utikač mašine mora odgovarati utičnici. Nikad ne modifikujte utikač ni na koji način. Ne koristite adapterske utikače sa uzemljenim mašinama.** Nemodifikovani utikači i odgovarajuće utičnice će smanjiti rizik od strujnog udara.
- **Izbegavajte kontakt tela s uzemljenim površinama, kao što su cevi, radijatori, šporeti i frižideri.** Postoji povećan rizik od strujnog udara ako je vaše telo uzemljeno.
- **Ne izlažite mašine kiši ili mokrim uslovima.** Prodiranje vode u električni alat povećava rizik od strujnog udara.
- **Ne zloupotrebljavajte kabl. Nikad ne koristite kabl za nošenje, vučenje ili isključivanje mašine iz utičnice. Držite kabl dalje od toplote, ulja, oštih ivica ili delova koji se kreću.** Oštećeni ili isprepleteni kablovi povećavaju rizik od strujnog udara.
- **Kad rukujete mašinom na otvorenom prostoru, koristite produžni kabl pogodan za korišćenje na otvorenom prostoru.** Upotreba kabla pogodnog za korišćenje na otvorenom prostoru smanjuje rizik od strujnog udara.
- **Ako je korišćenje mašine na vlažnom mestu neizbežno, koristite izvor napajanja sa zaštitnim uređajem diferencijalne struje.** Korišćenje GFCI smanjuje rizik od strujnog udara.

#### LIČNA BEZBEDNOST

- **Ostanite u pripravnosti, gledajte ono što radite i koristite zdrav razum kad rukujete mašinom. Ne koristite mašinu kad ste umorni ili pod uticajem droga, alkohola ili lekova.** Trenutak nepažnje dok rukujete mašinama može da rezultuje ozbiljnom telesnom povredom.
- **Upotrebljavajte ličnu zaštitnu opremu. Uvek nosite zaštitu za oči.** Zaštitna oprema poput maske za prašinu, radnih cipela koje se ne klizaju, šlema ili zaštitne sluha će, kada se koristi za odgovarajuće uslove, smanjiti telesne povrede.
- **Sprečite nenamerno pokretanje. Osigurajte da prekidač bude u isključenom položaju pre povezivanja na izvor napajanja i/ili bateriju, podizanja ili nošenja mašine.** Nošenje mašina sa prstom na prekidaču ili uključivanje u utičnicu mašina čiji prekidač je u uključenom položaju priziva nezgode.
- **Uklonite sve ključeve za podešavanje pre uključivanja mašine.** Ključ koji ostane pričvršćen za rotacioni deo mašine može da izazove telesnu povredu.

**SR**

- **Ne presežite. Celo vreme održavajte pravilno držanje i ravnotežu.** To omogućava bolju kontrolu nad mašinom u neočekivanim situacijama.
- **Oblačite se odgovarajuće. Nemojte nositi široku odeću ili nakit. Držite kosu, odeću i rukavice dalje od pokretnih delova.** Labava odeća, nakit ili duga kosa mogu da se zakače pokretnim delovima.
- **Ako su priložena sredstva za povezivanje na uređaje za ekstrakciju i prikupljanje prašine, osigurajte da budu spojena i pravilno korišćena.** Upotreba uređaja za prašinu može da smanji opasnosti koje izaziva prašina.
- **Ne dozvolite da zbog poznavanja koje ste stekli kroz čestu upotrebu alata postanete samozadovoljni i ignorirate principe bezbednosti alata.** Nemarni postupak može da izazove ozbiljnu povredu u deliću sekunde.

## KORIŠĆENJE I ODRŽAVANJE MAŠINE

- **Ne silite mašinu. Koristite odgovarajuću mašinu za ono što radite.** Odgovarajuća mašina uradiće posao bolje i bezbednije onom brzinom za koju je dizajnirana.
  - **Ne koristite mašinu ako prekidač ne može da je uključi i isključi.** Svaka mašina koja se ne može kontrolisati prekidačem je opasna i mora se popraviti.
  - **Odvajite utikač iz izvora napajanja i/ili akumulator iz mašine pre bilo kakvog podešavanja, menjanja dodataka ili skladištenja električnih alata.** Takve preventivne sigurnosne mere smanjuju rizik od nehotičnog pokretanja mašine.
  - **Skladištite mašine koje se ne koriste van domašaja dece i ne dozvolite osobama koje nisu upoznate sa ovom mašinom ili ovim uputstvom da rukuju mašinom.** Mašine su opasne u rukama nekalifikovanih korisnika.
  - **Održavajte mašine i pribor. Proveravajte da li ima nepravilnog poravnjanja ili zaglavlivanja pokretnih delova, pucanja delova i svih drugih stanja koja mogu da utiču na rad mašine. Ako je mašina oštećena, odnesite je na popravku pre upotrebe.** Loše održavani električni alati uzrokuju mnogo nesreća.
- **Održavajte mašine koje seku ostrim i čistim.** Pravilno održavane mašine za sečenje sa ostrim ivicama za sečenje se ređe zapetljavaju i lakše se kontrolišu.
  - **Koristite mašinu, dodatke, bitove itd. u skladu sa ovim uputstvom, uzimajući u obzir radne uslove i rad koji treba obaviti.** Korišćenje mašine za rad drugačiji od predviđenog moglo bi da dovede do opasne situacije.
  - **Održavajte drške i hvatne površine suvim, čistim i bez ulja i masnoće.** Klizave drške i površine koje hvatate ne omogućavaju bezbedno rukovanje i kontrolu mašine u neočekivanim situacijama.
  - **Ova 56 V pogonska glava PHX1600 sme da se koristi samo sa sledećim EGO nastavcima ili nastavcima koje EGO naknadno uvede za korišćenje sa ovom pogonskom glavom.**
    - Koristite samo sa baterijama i punjačima navedenim ispod.
    - Kad koristite sa specifičnim EGO nastavcima, za svrhu bezbednosti, da biste održali ravnotežu tokom rada, izaberite odgovarajuće akumulatorne kako je navedeno ispod:

TIP DODATKA	BROJ MODELA	BATERIJA	PUNJAČ
Trimer sa strunom	STA1500	BA1400, BA2800, BA1400T, BA2240T, BA2242T, BA2800T, BH1001+BA4200, BH1001+BA3360T, BH1001+BA4200T, BH1001+BA5600T, BH1001+BA6720T *BH1001: Karika za ranac	CH2100E, CH3200E, CH5500E, CH7000E, CH7000E-T
Trimer sa strunom	STA1600	BA1400, BA1400T, BA2240T, BH1001+BA2800, BH1001+BA4200, BH1001+BA2242T, BH1001+BA2800T, BH1001+BA3360T, BH1001+BA4200T, BH1001+BA5600T, BH1001+BA6720T *BH1001: Karika za ranac	
Trimer sa strunom	STA1700	BA1400, BA1400T, BA2240T, BA2242T, BH1001+BA2800, BH1001+BA4200, BH1001+BA2800T, BH1001+BA3360T, BH1001+BA4200T, BH1001+BA5600T, BH1001+BA6720T *BH1001: Karika za ranac	
Motorna kosa	BCA1200	BA1400, BA2800, BA1400T, BA2240T, BA2242T, BA2800T	
Rotocut	RTA2300	BA6720T	
Trimer za živicu	HTA2000	BA1400, BA1400T, BA2240T, BA2242T, BA2800, BA2800T, BA3360T, BA4200, BA4200T, BA5600T, BA6720T	
Trimer za živicu	HTA2000S		
Teleskopska testera	PSA1000		
Rubni trimer	EA0800		
Kultivator	CTA9500		
Četka sa čekinjama	BBA2100		
Lopata za sneg	SSA1200		
Tresač maslina	OSA1000		
Prozračivač	DA1400		

#### UPOTREBA I ODRŽAVANJE MAŠINA NA BATERIJE

- Punite samo punjačem koji navodi proizvođač.**  
 Punjač koji je prikladan za jedan tip akumulatora može da stvori rizik od požara kad se koristi sa nekim drugim akumulatorom.
- Koristite mašine samo sa konkretno imenovanim baterijama.** Upotreba bilo kakvih drugih baterija može da stvori rizik od povrede i požara.
- Kad se baterija ne koristi, držite je dalje od drugih metalnih predmeta, poput spjalica, novčića, ključeva, eksera, vijaka ili drugih malih metalnih predmeta koji mogu da naprave spoj jednog terminala sa drugim.** Kratak spoj terminala baterije može da izazove opekotine ili požar.

- U ekstremnim uslovima može doći do curenja tečnosti iz baterije; izbegavajte kontakt sa njom. Ako dođe do nehotičnog kontakta, isperite vodom. Ako tečnost dođe u kontakt sa očima, takođe potražite i medicinsku pomoć.** Tečnost iz baterije može da izazove iritaciju ili opekotine.
- Ne koristite bateriju ili mašinu koje su oštećene ili modifikovane.** Oštećene ili modifikovane baterije mogu da ispolje nepredvidivo ponašanje, dovodeći do požara, eksplozije ili rizika od povrede.
- Ne izlažite bateriju ili mašinu vatri ili previsokoj temperaturi.** Izlaganje vatri ili temperaturi iznad 130 °C može izazvati eksploziju.

**SR**

- **Pratite sva uputstva za punjenje i ne punit** akumulator ili mašinu izvan temperaturnog opsega navedenog u uputstvima. Punjenje na nepravilan način ili na temperaturama izvan navedenog opsega može da ošteti bateriju i poveća rizik od požara.

## SERVISIRANJE

- **Odnosite mašinu na servisiranje kod kvalifikovanog servisera koji će koristiti samo identične rezervne delove.** To će osigurati da bezbednost mašine bude održana.
- **Nikad ne servisirajte oštećene baterije.** Servisiranje baterija treba da radi samo proizvođač ili ovlašćeni servis.
- Ako dođe do situacija koje nisu obrađene u ovom priručniku, primenjujte oprez i zdravo rasuđivanje. Obratite se EGO servisnom centru za pomoć.

## SAČUVAJTE OVO UPUTSTVO

**DODATNA SEPCIFIČNA SIGURNOSNA PRAVILA MOGU SE NAĆI U PRIRUČNIKU ZA RUKOVAOCA ZA ODGOVARAJUĆI DODATAK.**

## SPECIFIKACIJE

Napon	56 V 
Težina (bez baterije)	2,95 kg
Opseg radne frekvencije za Bluetooth	2400-2438 MHz
Maksimalna snaga prenosa za Bluetooth	5 dBm

## POPIS PAKOVANJA (SLIKA A)

### OPIS

**UPOZNAJTE SVOJU POGONSKU GLAVU (slika A)**

1. Zadnja drška
2. Bluetooth® indikator
3. Indikator brzine
4. Indikator statusa baterije
5. Dugme za režim brzine
6. Granični prsten
7. Prednja drška

8. Vratilo pogonske glave
9. Leptir dugme
10. Dugme za otpuštanje vratila
11. Spojnica
12. Sigurnosna prečka
13. Karika remena za rame
14. Poluga za zaključavanje
15. Okidač varijabilne brzine
16. Dugme za otključavanje baterije
17. Reza
18. Remen za rame (specijalni dodatak)

## SKLAPANJE

**⚠ UPOZORENJE:** Ako su neki delovi oštećeni ili nedostaju, nemojte koristiti ovaj proizvod dok delovi ne budu zamenjeni. Korišćenje ovog proizvoda sa oštećenim ili nedostajućim delovima može dovesti do ozbiljnih telesnih povreda.

**⚠ UPOZORENJE:** Kad sklapate delove, obavljate radove podešavanja, čišćenja ili kada ne upotrebljavate proizvod, iz proizvoda uvek izvadite bateriju.

### INSTALIRANJE NASTAVKA POGONSKE GLAVE

**⚠ UPOZORENJE:** Pročitajte i shvatite ceo Priručnik za rukovoaca za svaki opciono dodatak koji se koristi na ovoj pogonskoj glavi i poštujujte sva upozorenja i uputstva. Nepridržavanje svih uputstava moglo bi da dovede do strujnog udara, požara i/ili ozbiljne telesne povrede.

**⚠ UPOZORENJE:** Ova 56 V pogonska glava PHX1600 je dizajnirana da se koristi samo sa EGO modelima nastavaka koji su navedeni u ovom Priručniku za rukovoaca ili koje EGO naknadno uvede za upotrebu sa ovom pogonskom glavom. Upotreba drugih, neovlašćenih dodataka mogla bi da izazove ozbiljne telesne povrede ili imovinsku štetu.

**⚠ UPOZORENJE:** Nikad ne instalirajte, uklanjajte niti podešavajte nijedan dodatak dok pogonska glava radi ili dok je baterija instalirana. Ako ne zaustavite motor i ne izvadite bateriju, to može da izazove ozbiljne telesne povrede. **NIKAD NE RUKUJTE POGONSKOM GLAVOM BEZ NASTAVKA.**

Dodatak se povezuje na pogonsku glavu putem spojnog uređaja.

1. Zaustavite motor i izvadite bateriju.
2. Olabavite leptir dugme.



3. Skinite krajnju kapicu sa dodatka. Poravnajte strelicu na vratilo dodatka sa strelicom na spojnici pa gurnite vratilo dodatka u spojnicu dok ne čujete jasan zvuk „škljoc“, koji ukazuje da je vratilo dodatka montirano na svoje mesto (slika B).

Opis delova sa slike B pogledajte ispod:

B-1	Vratilo dodatka	B-4	Strelica na spojnici
B-2	Strelica na vratilu dodatka	B-5	Dugme za otpuštanje vratila
B-3	Leptir dugme	B-6	Vratilo pogonske glave

4. Povucite vratilo dodatka da biste proverili da li je čvrsto zaključano u spojnici. Ako nije, okrenite vratilo dodatka s jedne na drugu stranu u spojnici dok ne škljocne na svoje mesto.
5. Čvrsto zategnite leptir dugme.

**⚠ UPOZORENJE:** Vodite računa da leptir dugme bude sasvim zategnuto pre rukovanja opremom; periodično proveravajte njegovu zategnutost tokom upotrebe da biste izbegli ozbiljne telesne povrede.

#### UKLANJANJE DODATKA SA POGONSKJE GLAVE

1. Zaustavite motor i izvadite bateriju.
2. Olabavite leptir dugme.
3. Pritisnite dugme za otpuštanje vratila; dok je dugme pritisnuto, izvucite ili izvrtite vratilo dodatka iz spojnice.

#### POSTAVLJANJE I PODEŠAVANJE PREDNJE DRŠKE

**⚠ UPOZORENJE:** Kad sklapate delove, obavljate radove podešavanja, čišćenja ili kada ne upotrebljavate proizvod, iz proizvoda uvek izvadite bateriju.

1. Zaustavite motor i izvadite bateriju, ako je instalirana.
2. Olabavite leptir navrtanj pa uklonite polugu za brzo oslobađanje, stezni blok i leptir navrtanj sa prednje drške (slika C1).

C1-1	Prednja drška	C1-4	Leptir navrtanj
C1-2	Poluga za brzo oslobađanje	C1-5	Spojni blok
C1-3	Sigurnosna prečka (samo za upotrebu sa nastavkom sekača žbunja ili rotocut)		

**⚠ UPOZORENJE:** Kad se mašina koristi sa nastavkom sekača žbunja ili rotocut, sigurnosna prečka takođe mora da bude instalirana.

3. Gurnite prednju dršku na vratilo između graničnog prstena i spojnice; vodite računa da prednja drška bude postavljena nagore i okrenuta ka gornjem delu zadnje drške (slika C2).
4. Umetnite stezni blok u prorez drške (slika C3).
5. Poravnajte udubljeni deo na sigurnosnoj prečki sa izbočenim delom na prednjoj dršci pa pritisnite sigurnosnu prečku na prednju dršku (slika C4).

C4-1	Udubljeni deo	C4-2	Izbočeni deo
------	---------------	------	--------------

6. Montirajte polugu za brzo oslobađanje i zategnite leptir navrtku (slika C5).
7. Povucite polugu za brzo oslobađanje gore da biste pomerili/rotirali prednju dršku u udoban radni položaj (slika C6).

**⚠ UPOZORENJE:** Kad instalirate sigurnosnu barijeru, u svrhu bezbednosti, leptir matica ne može da se olabavi tokom podešavanja radnog položaja prednje drške.

8. Zatvorite polugu za brzo oslobađanje da biste učvrstili prednju dršku na njenom mestu (slika C7).

**⚠ UPOZORENJE:** Nikad ne koristite mašinu ako prednja drška nije dobro pričvršćena.

#### MONTIRANJE REMENA ZA RAME

Pritisnite karabiner naramenice da biste ga otvorili i pričvrstite ga na kariku za naramenicu (slika D1).

Postoje dva načina za otkopčavanje remena. Skinite ga sa ramena direktno (slika D2) ili pritisnite karabiner i odvojite naramenicu od karike za naramenicu (slika D3).

Kada nosite naramenicu, ostala odeća ne bi trebalo da ometa njeno oslobađanje i skidanje.

**⚠ UPOZORENJE:** Kada se desi hitan slučaj, odmah skinite uređaj sa ramena, bez obzira kako je remen namešten.

Ne bi trebalo da koristite remen za jedno rame i remen za oba ramena istovremeno.

## RAD

**⚠ UPOZORENJE:** Nemojte dozvoliti da vas poznavanje ovog proizvoda učini nemarnim. Imajte na umu da je za nanošenje teških povreda dovoljan samo delić sekunde nepažnje.

SR

**⚠ UPOZORENJE:** Uvek nosite zaštitu za oči. Nepostupanje u skladu sa tim može da rezultira odbacivanjem predmeta u oči i drugim mogućim teškim povredama.

**⚠ UPOZORENJE:** Ne koristite nikakve dodatke ili pribor koje nije preporučio proizvođač ovog proizvoda. Upotreba dodataka ili pribora koji nisu preporučeni može da dovede do ozbiljne telesne povrede.

**⚠ UPOZORENJE: NIKAD NE RUKUJTE POGONSKOM GLAVOM BEZ DODATKA.**

### INSTALIRANJE/VAĐENJE BATERIJE

**NAPOMENA:** Potpuno napunite bateriju pre prve upotrebe.

#### Za instalaciju

Poravnajte rebra baterije sa prorezima za montiranje i pritisnite akumulator dole dok ne čujete „škljoc“ (slika E1).

Opis delova sa slike E1 pogledajte ispod:

E1-1	Prorez za montiranje	E1-2	Rebro
------	----------------------	------	-------

#### Za uklanjanje

Pritisnite dugme za oslobađanje baterije i izvucite akumulator (slika E2).

**⚠ UPOZORENJE:** Da biste izbegli ozbiljne telesne povrede, uvek izvadite bateriju i držite ruke dalje od poluge za zaključavanje i okidača varijabilne brzine kad nosite ili transportujete alat.

### STARTOVANJE/STOPIRANJE POGONSKE GLAVE

**⚠ UPOZORENJE: NIKAD NE RUKUJTE POGONSKOM GLAVOM BEZ DODATKA.** Ne pokušavajte da startujete pogonsku glavu bez nastavka.

#### Za startovanje pogonske glave (slika F)

1. Pomerite polugu za zaključavanje unapred a zatim pritisnite okidač varijabilne brzine. Pogonska glava će startovati.
2. Rotaciona brzina mašine se kontroliše okidačem varijabilne brzine. Veći pritisak na okidač daje veću brzinu; manji pritisak na okidač daje manju brzinu. Podesite brzinu tako da odgovara poslu koji obavljate.

**NAPOMENA:** Motor startuje tek kad se poluga za zaključavanje pomeri unapred i okidač varijabilne brzine pritisne u isto vreme.

F-1	Poluga za zaključavanje	F-2	Okidač varijabilne brzine
-----	-------------------------	-----	---------------------------

#### Za stopiranje pogonske glave

Odmaknite nastavak dalje od područja sečenja i pustite okidač varijabilne brzine da biste stopirali pogonsku glavu.

**⚠ UPOZORENJE:** Uvek izvadite akumulator iz pogonske glave tokom pauza u radu i posle završetka rada.

#### Menjanje režima brzine (slika G)

Ova mašina ima tri režima brzine.

Režim brzine će se promeniti sa svakim pritiskom na dugme za režim brzine.

Indikator brzine će prikazati režim aktivne brzine: jednu lampicu za malu brzinu, dve lampice za srednju brzinu i tri lampice za veliku brzinu. Režim male brzine omogućava bolju kontrolu nad mašinom i duže vreme rada po jednom punjenju.

**NAPOMENA:** Režim brzine se može postaviti pre nego što se mašina uključi ili tokom rada.

Kad se mašina ponovo pokrene nakon pauze, režim brzine će se vratiti na prethodnu brzinu.

G-1	Indikator brzine	G-3	Bluetooth® indikator
G-2	Indikator statusa baterije	G-4	Dugme za režim brzine

## INDIKATOR STATUSA BATERIJE I INDIKATOR BRZINE

Indikator statusa baterije pokazuje nivo napunjenosti i radni status baterije a indikator brzine pokazuje radni status mašine kao što je prikazano u tabeli ispod. Indikator statusa baterije i indikator brzine će se osvetliti kad se mašina startuje ili kad se pritisne dugme za režim brzine.

Indikatorska svetla		Značenje
Indikator statusa baterije	Neprekidno zeleno	Nivo napunjenosti baterije od 20% do 100%
	Bljeska zeleno	Nivo napunjenosti baterije od 10% do 20%
	Neprekidno crveno	Nivo napunjenosti baterije manji od 10%
	Bljeska crveno	Napunjenost akumulatora je skoro potrošena i treba odmah da se puni.
	Neprekidno narandžasto	Baterija je pregrejana. Ohladite bateriju dok temperatura ne padne ispod 67 °C. Pogledajte „Zaštita baterije od visoke temperature“ ispod.
	Naizmenično bljeska crveno/zeleno	Greška elektronike baterije. Zamenite akumulator ili kontaktirajte EGO korisničku službu. Pogledajte „Zaštita od greške elektronike baterije“.
Indikator brzine (ilustracija pokazuje veću brzinu)	Neprekidno zeleno	Mašina radi pravilno.
	Neprekidno narandžasto	Mašina je pregrejana. Ohladite mašinu dok temperatura ne padne ispod 80 °C. Pogledajte „Zaštita mašine od visoke temperature“ ispod.
	Bljeska narandžasto	Mašina je preopterećena. Pogledajte „Zaštita od preopterećenja mašine“ ispod.

### Zaštita baterije od visoke temperature

Ako temperatura baterije pređe 70 °C tokom rada, strujno kolo zaštite od temperature će odmah isključiti mašinu kako bi zaštitilo bateriju od oštećenja od pregrevanja. Indikator statusa baterije će svetleti neprekidno narandžasto. Pustite okidač i sačekajte da se pregrejana baterija ohladi i indikator postane zelen a zatim ponovo pokrenite mašinu.

### Zaštita od greške elektronike baterije

Kada dođe do greške elektronike baterije, indikator statusa baterije će naizmenično treptati crveno/zeleno i mašina će se isključiti za 3 sekunde. Zamenite akumulator ili kontaktirajte EGO korisničku službu.

### Zaštita od preopterećenja mašine

Ova mašina ima ugrađeni osigurač za zaštitu od preopterećenja. Kad je mašina preopterećena, motor će se zaustaviti a indikator brzine će treperiti narandžasto. Izvadite bateriju iz mašine, a zatim ponovo spojite bateriju i ponovo pokrenite mašinu. Smanjite opterećenje mašine, izbegavajte predugu ili preveliku strunu za sečenje ili sečenje gustog/drvenastog grmlja.

### Zaštita mašine od visoke temperature

Ako temperatura mašine pređe 90 °C tokom rada, strujno kolo zaštite od temperature odmah će isključiti mašinu da bi sprečilo oštećenje od pregrevanja. Indikator brzine će svetleti neprekidno narandžasto. Pustite okidač i sačekajte da se pregrejana mašina ohladi i indikator brzine postane zelen a zatim ponovo pokrenite mašinu.

## KOMUNIKACIONA TEHNOLOGIJA

Za informacije o celoj paleti naših povezanih uređaja i usluga, obuhvatajući i uputstva za povezivanje, skenirajte QR kod ispod ili posetite [www.egopowerplus.eu/connect](http://www.egopowerplus.eu/connect).



## ODRŽAVANJE

**⚠ UPOZORENJE:** Pre pregleda, čišćenja ili servisiranja jedinice, zaustavite motor, sačekajte da se svi pokretni delovi zaustave i izvadite komplet baterija. Zanemarivanje ovih uputstava može da rezultira teškim povredama ili materijalnom štetom.

**⚠ UPOZORENJE:** Kada obavljate radove servisiranja, upotrebljavajte samo identične zamenske delove. Upotreba bilo kakvih drugih delova može da dovede do opasnosti ili da izazove oštećenje proizvoda. Da bi se osigurala sigurnost i pouzdanost, sve popravke, osim stavki navedenih u ovom uputstvu za održavanje, treba da radi kvalifikovani servisni tehničar.

**NAPOMENA:** Pre svake upotrebe pregledajte ceo proizvod na postojanje oštećenih, nedostajućih ili otpuštenih delova, kao što su vijci, navrtke, zavrtnji, kapice, itd. Čvrsto zategnite sve spojeve i kapice i ne rukujte ovih proizvodom dok svi nedostajući ili oštećeni delovi ne budu zamenseni. Obratite se korisničkoj službi ili kvalifikovanom servisnom tehničaru.

### OPŠTE ODRŽAVANJE

Izbegavajte korišćenje rastvarača kada čistite plastične delove. Većina plastike je podložna oštećenjima od raznih tipova komercijalnih rastvarača i može se oštetiti njihovom upotrebom. Koristite čiste krpe da uklonite zemlju, prašinu, ulje, masnoću itd.

### ČIŠĆENJE POGONSKE GLAVE

1. Zaustavite motor i izvadite bateriju.
2. Očistite zemlju i prijavštinu sa pogonske glave vlažnom krpom i blagim deterdžentom.

**NAPOMENA:** Ne koristite jake deterdžente na plastičnom kućištu ili dršci. Mogu ih oštetiti određena aromatična ulja, poput bora i limuna.

## SKLADIŠTENJE POGONSKE GLAVE

3. Izvadite bateriju iz pogonske glave pre skladištenja.
4. Očistite sav strani materijal sa pogonske glave.
5. Dodatak trimera za živicu skladištite na mestu koje je nedostupno deci.
6. Držite dalje od korozivnih sredstava poput baštenskih hemikalija i soli za odmrzavanje.

## ZAŠTITA ŽIVOTNE SREDINE



Električnu opremu, punjač baterije i baterije/punjive baterije nemojte da odlažete u kućni otpad!

Ondesite ovaj proizvod u ovlašćeni pogon za reciklažu ili ga odvojite od ostalog smeća radi zasebnog prikupljanja. Električni alati moraju se odneti u ekološki prihvatljiv pogon za reciklažu.

Ako se električni aparati odlažu na deponije ili đubrišta, opasne supstance mogu da iscuru u podzemne vode i dospesu u lanac ishrane, nanoseći štetu vašem zdravlju i dobrobiti.

## REŠAVANJE PROBLEMA

Pogledajte priručnik za rukovaoca za odgovarajući dodatak.

## GARANCIJA

### EGO POLITIKA GARANCIJE

Posetite veb-lokaciju [egopowerplus.eu](http://egopowerplus.eu) za potpune uslove i odredbe EGO politike garancije.

## PROČITAJTE UPUTSTVO U CIJELOSTI!



PROČITAJTE KORISNIČKI PRIRUČNIK

## SIGURNOSNI SIMBOLI

Svrha sigurnosnih simbola je skretanje pažnje na moguće opasnosti. Sigurnosni simboli i njihova objašnjenja zahtijevaju vašu potpunu pažnju i razumijevanje. Simboli upozorenja sami po sebi ne isključuju opasnost. Uputstva i upozorenja koja simboli pružaju nisu zamjena za propisne mjere za prevenciju nesreća.

**▲ UPOZORENJE!** Prije upotrebe ove mašine pobrinite se da sva sigurnosna uputstva u ovom korisničkom priručniku, uključujući sve sigurnosne simbole kao što su "OPASNOST", "UPOZORENJE" i "OPREZ" pročitate s razumijevanjem. Zanemarivanje svih uputstava navedenih u nastavku može rezultirati strujnim udarom, požarom i/ili teškim tjelesnim povredama.

## ZNAČENJE SIMBOLA

**▲ SIGURNOSNI SIMBOL UPOZORENJA:** ukazuje na **OPASNOST**, **UPOZORENJE** ili **OPREZ**. Može se upotrebljavati u kombinaciji s drugim simbolima ili piktogramima.



**▲ UPOZORENJE!** Rukovanje mašinama može rezultirati odbacivanjem stranih predmeta u oči, što opet može izazvati teška oštećenja očiju. Prije početka rukovanja mašinom uvijek nosite zatvorene zaštitne naočale ili zaštitne naočale s bočnim štitičima, a prema potrebi i štitnik za cijelo lice. Preporučujemo nošenje sigurnosne maske proizvođača Wide Vision preko naočala ili nošenje standardnih zaštitnih naočala s bočnim štitičima.

## SIGURNOSNE NAPOMENE

Na ovoj stranici slikovno su prikazani i objašnjeni sigurnosni simboli koji se mogu pojaviti na ovom proizvodu. Prije pokušaja sastavljanja i rukovanja, s razumijevanjem pročitate sva uputstva na proizvodu i pridržavajte ih se.

	Simbol upozorenja	Ukazuje na potencijalnu opasnost od tjelesnih povreda.
--	-------------------	--

	Pročitajte korisnički priručnik	Radi smanjenja rizika od povreda, prije upotrebe ovog proizvoda korisnik treba s razumijevanjem pročitati ovaj korisnički priručnik.
	Nosite zaštitu za oči.	Kada upotrebljavate ovaj proizvod, uvijek nosite zatvorene zaštitne naočale ili zaštitne naočale s bočnim štitičima i štitnik za cijelo lice.
	Nosite zaštitu za sluh.	Kada upotrebljavate ovaj proizvod, uvijek nosite zaštitu za sluh.
	Nosite zaštitu za glavu.	Radi zaštite glave nosite odobrenu sigurnosnu kacigu.
	Nosite zaštitne rukavice.	Kada rukujete nožem i štitnikom noža zaštitite ruke rukavicama.
	Nosite sigurnosnu obuću.	Kada upotrebljavate ovu opremu nosite neklizajuću sigurnosnu obuću.
	Čuvajte se odbačenih predmeta.	Upozorava korisnika da se čuva odbačenih predmeta.
	Čuvajte se povratnog udara noža.	Upozorava korisnika da se čuva povratnog udara noža.
	Odspojite bateriju prije održavanja	Upozorava korisnika da odsponi bateriju prije održavanja.
	Bluetooth®	Bluetooth® simbol
	Zaštita od previsoke temperature za POWERLOAD™ sistem	Ako se rezna nit namota odmah nakon dugotrajnog rada, sistem POWERLOAD™ može prestati raditi zbog zaštite od previsoke temperature.
	CE	Ovaj proizvod je u skladu s primjenjivim direktivama EU.

BS

	UKCA	Ovaj proizvod je u skladu s važećim zakonodavstvom Velike Britanije.
	WEEE	Otpadni električni proizvodi ne smiju se odlagati s otpadom iz domaćinstva. Odnosite ih u ovlaštenu centar za reciklažu.
IPX5	Stepen zaštite od prodiranja	Zaštita od vodenih mlazova
V	Volt	Napon
mm	Milimetar	Dužina ili dimenzija
cm	Centimetar	Dužina ili dimenzija
kg	Kilogram	Masa
	Istosmjerna struja	Vrsta ili karakteristike struje

**NAPOMENA!** Riječ i logotipi Bluetooth® su registrovani zaštitni znakovi u vlasništvu kompanije Bluetooth SIG, Inc. i kao takve ih upotrebljava kompanija EGO pod licencom.

## OPĆA SIGURNOSNA UPOZORENJA ZA MAŠINE NA BATERIJSKI POGON

**⚠ UPOZORENJE!** Pročitajte sva sigurnosna upozorenja i uputstva. Zanemarivanje upozorenja i uputstava može rezultirati strujnim udarom, požarom i/ili teškim povredama.

Sačuvajte sva upozorenja i uputstva za buduće potrebe.

Pojam "mašina" u upozorenjima odnosi se na vašu mašinu na strujni pogon (s kabelom) ili mašinu na baterijski pogon (bez kabela).

### SIGURNOST RADNOG PODRUČJA

- Radno područje održavajte čistim i dobro osvijetljenim. Pretrpana ili mračna područja izazivaju nesreće.
- Mašine nemojte upotrebljavati u eksplozivnim atmosferama, kao na primjer u prisutnosti zapaljivih tekućina, benzina ili prašine. Mašine stvaraju iskre koje mogu zapaliti prašinu ili isparenja.
- Djecu i druge prisutne osobe držite podalje tokom rada mašine. Ometanja mogu rezultirati gubitkom kontrole nad mašinom.

### ELEKTRIČNA SIGURNOST

- Utikači mašine moraju odgovarati utičnici. Nemojte modifikovati utikač ni na koji način. Nemojte upotrebljavati utikače adaptera s uzemljenim mašinama. Nemodifikovani utikači i odgovarajuće utičnice umanjit će rizik od strujnog udara.
- Izbjegavajte kontakt tijela s uzemljenim površinama, kao što su slavine, grijalice, peći i frižideri. Postoji povećan rizik od strujnog udara ako je vaše tijelo uzemljeno.
- Nemojte izlagati mašine kiši ili mokrim uslovima. Prodiranjem vode u električni alat povećat će se rizik od strujnog udara.
- Nemojte nepropisno upotrebljavati kabel. Kabel nemojte nikada upotrebljavati za nošenje, povlačenje ili isključivanje mašine iz strujnog napajanja. Kabel držite podalje od topline, ulja, oštih rubova ili pokretnih dijelova. Oštećeni ili isprepleteni kabeli povećavaju rizik od strujnog udara.
- Kada mašinom radite na otvorenom, upotrebljavajte produžni kabel prikladan za upotrebu na otvorenom. Upotreba kabela prikladnog za upotrebu na otvorenom smanjuje rizik od strujnog udara.
- Ako je rad s mašinom u vlažnom području neizbježan, upotrebljavajte napajanje sa zaštitnim uređajem diferencijalne struje. Upotrebom zaštitnog uređaja diferencijalne struje smanjuje se rizik od strujnog udara.

### LIČNA SIGURNOST

- Budite oprezni, gledajte šta radite i koristite se uobičajenom osjećajem kada upotrebljavate mašinu. Nemojte upotrebljavati mašinu kada ste umorni ili pod uticajem opojnih sredstava, alkohola ili lijekova. Trenutak nepažnje tokom rada mašina može rezultirati teškim tjelesnim povredama.
- Upotrebljavajte ličnu zaštitnu opremu. Uvijek nosite zaštitu za oči. Zaštitna oprema poput maske za zaštitu od prašine, neklizajuće sigurnosne obuće, kacige ili zaštite za sluh upotrijebljena za odgovarajuće uslove smanjit će tjelesne povrede.
- Spriječite nenamjerno pokretanje. Prije spajanja na izvor napajanja i/ili komplet baterija, uzimanja ili nošenja mašine uvjerite se da se prekidač nalazi u isključenom položaju. Nošenje mašina s prstom na prekidaču ili napajanje mašina koje imaju uključen prekidač izaziva nesreće.

- **Prije uključivanja mašine uklonite sve ključeve za podešavanje ili nasadne ključeve.** Nasadni ključ ili ključ za podešavanje ostavljen pričvršćen na rotacijski dio mašine može rezultirati tjelesnim povredama.
- **Nemojte se previše naginjati prema naprijed. Cijelo vrijeme održavajte propisno držanje i ravnotežu.** To će omogućiti bolju kontrolu nad mašinom u neočekivanim situacijama.
- **Obucite se prikladno. Nemojte nositi široku odjeću ili nakit. Kosu, odjeću i rukavice uvijek držite podalje od dijelova koji se kreću.** Dijelovi koji se kreću mogu zahvatiti široku odjeću, nakit ili dugu kosu.
- **Ako su uređaji namijenjeni za spajanje sistema za izvlačenje i sakupljanje prašine, pobrinite se da se propisno spoje i upotrebljavaju.** Upotrebom uređaja za sakupljanje prašine mogu se smanjiti opasnosti koje se odnose na prašinu.
- **Nemojte dozvoliti da vas poznavanje alata stečeno čestom upotrebom učini samodopadnim pa da ignorirate sigurnosne principe za alat.** Nemarne radnje u djeliću sekunde mogu rezultirati teškim povredama.

#### UPOTREBA I NJEGA MAŠINE

- **Izbjegavajte preveliko opterećenje mašine. Upotrebljavajte pravilnu mašinu za svoju primjenu.** Pravilna mašina bolje će i sigurnije odraditi posao pri brzini za koju je predviđena.
- **Nemojte upotrebljavati mašinu ako se ne uključuje i ne isključuje putem prekidača.** Svaka mašina koja se ne može kontrolisati prekidačem opasna je i potrebno ju je popraviti.
- **Prije obavljanja podešavanja, zamjene dodatne opreme ili skladištenja električnog alata isključite utikač iz izvora napajanja i/ili komplet baterija iz mašine.** Takve preventivne sigurnosne mjere smanjuju rizik od iznenadnog pokretanja mašine.
- **Mašine koje ne upotrebljavate skladištite izvan dohvata djece i nemojte dozvoliti da osobe koje ne poznaju mašinu ili ova uputstva upotrebljavaju mašinu.** Mašine su opasne u rukama neobučениh korisnika.
- **Održavajte mašine i dodatnu opremu. Provjerite jesu li pokretni dijelovi centrirani ili spojeni, ima li polomljenih dijelova i postoji li stanje koje može uticati na rad mašine. Ako je oštećena, mašinu popravite prije upotrebe.** Loše održavani električni alati uzrok su mnogih nesreća.
- **Rezne mašine održavajte oštroma i čistima.** Propisno održavane rezne mašine s oštirim reznim rubovima manje će se zaglavljivati i lakše su za upravljanje.
- **Mašinu, dodatnu opremu i nastavke mašine, itd., upotrebljavajte u skladu s ovim uputstvima, uzimajući u obzir radne uslove i posao koji je potrebno obaviti.** Upotreba mašine za radove drukčije od namjenskih može rezultirati opasnim situacijama.
- **Rukohvate i površine rukohvata održavajte suhim, čistim i očišćenim od ulja i masti.** Skliski rukohvati i skliske površine rukohvata onemogućuju sigurno rukovanje i upravljanje mašinom u neočekivanim situacijama.
- **Ova pogonska jedinica PHX1600 od 56 V može se upotrebljavati sa samo sljedećim EGO priključcima ili priključcima koje je proizvođač EGO naknadno naveo za upotrebu s ovom pogonskom jedinicom.**
  - Proizvod upotrebljavajte samo s kompletima baterija i punjačima koji su navedeni na listi u nastavku.
  - Kada proizvod upotrebljavate s određenim EGO priključcima, iz sigurnosnih razloga, kako biste održali ravnotežu tokom rada, odaberite odgovarajuće komplete baterija s liste u nastavku:

VRSTA PRIKLJUČKA	BROJ MODELA	KOMPLET BATERIJA	PUNJAČ
Trimer s reznom niti	STA1500	BA1400, BA2800, BA1400T, BA2240T, BA2242T, BA2800T, BH1001+BA4200, BH1001+BA3360T, BH1001+BA4200T, BH1001+BA5600T, BH1001+BA6720T *BH1001: Priključak za sistem za nošenje na leđima	CH2100E, CH3200E, CH5500E, CH7000E, CH7000E-T
Trimer s reznom niti	STA1600	BA1400, BA1400T, BA2240T, BH1001+BA2800, BH1001+BA4200, BH1001+BA2242T, BH1001+BA2800T, BH1001+BA3360T, BH1001+BA4200T, BH1001+BA5600T, BH1001+BA6720T *BH1001: Priključak za sistem za nošenje na leđima	
Trimer s reznom niti	STA1700	BA1400, BA1400T, BA2240T, BA2242T, BH1001+BA2800, BH1001+BA4200, BH1001+BA2800T, BH1001+BA3360T, BH1001+BA4200T, BH1001+BA5600T, BH1001+BA6720T *BH1001: Priključak za sistem za nošenje na leđima	
Čistač šikare	BCA1200	BA1400, BA2800, BA1400T, BA2240T, BA2242T, BA2800T	
Rotaciona rezna jedinica	RTA2300	BA6720T	
Makaze za živicu	HTA2000	BA1400, BA1400T, BA2240T, BA2242T, BA2800, BA2800T, BA3360T, BA4200, BA4200T, BA5600T, BA6720T	
Makaze za živicu	HTA2000S		
Štapna žaga	PSA1000		
Obrezivač rubova	EA0800		
Kultivator	CTA9500		
Četka sa čekinjama	BBA2100		
Lopata za snijeg	SSA1200		
Tresač maslina	OSA1000		
Prozračivač	DA1400		

#### UPOTREBA I NJEGA AKUMULATORSKIH MAŠINA

- Punjenje obavljajte samo s punjačem kojeg je naveo proizvođač.** Punjač koji je prikladan za jedan tip kompleta baterija može stvoriti rizik od požara ako ga se upotrebljava s drugim kompletom baterija.
- Mašine upotrebljavajte samo s izričito navedenim kompletima baterija.** Upotreba drugih kompleta baterija može izazvati rizik od povreda i požara.
- Kada se komplet baterija ne upotrebljava, držite ga podalje od drugih metalnih predmeta poput spajalica za papir, kovanica, ključeva, eksera, vijaka ili drugih malih metalnih predmeta koji mogu međusobno spojiti kontakte.** Kratko spajanje baterijskih kontakata može uzrokovati opekotine ili požar.
- U slučaju pogrešne upotrebe, baterija može izbaciti tekućinu; izbjegavajte kontakt. Ako slučajno dođe do kontakta, odnosno mjesta isperite vodom. Ako tekućina dođe u kontakt s očima, dodatno potražite pomoć ljekara.** Tekućina koju izbaci baterija može uzrokovati nadražaj kože ili opekotine.
- Nemojte upotrebljavati oštećen ili modifikovan komplet baterija niti oštećenu ili modifikovanu mašinu.** Oštećene ili modifikovane baterije mogu pokazati nepredvidivo ponašanje koje može rezultirati požarom, eksplozijom ili rizikom od povreda.
- Komplet baterija ili mašinu nemojte izlagati vatri ili previsokoj temperaturi.** Izlaganje vatri ili temperaturi iznad 130 °C može izazvati eksploziju.



- Pridržavajte se svih uputstava za punjenje i komplet baterija ili mašinu nemojte puniti izvan okvira opsega temperature navedenog u uputstvima. Nepropisno punjenje ili punjenje pri temperaturama izvan okvira određenog opsega može oštetiti bateriju i povećati rizik od požara.

#### SERVISIRANJE

- Servisiranje mašine prepustite kvalifikovanom osoblju za popravak koje upotrebljava samo identične zamjenske dijelove. Time će se osigurati održavanje sigurnosti mašine.
- Nemojte nikada servisirati oštećene komplete baterija. Servisiranje kompleta baterija smiju obavljati samo proizvođač ili ovlašteni serviseri.
- Ako se pojave situacije koje nisu obuhvaćene ovim priručnikom, postupite oprezno i uz dobru procjenu. Za pomoć se obratite servisnom centru proizvođača EGO.

#### SACHUVAJTE OVA UPUTSTVA

**DODATNE POSEBNE SIGURNOSNE PROPISE MOŽETE PRONAĆI U KORISNIČKOM PRIRUČNIKU PRIKLJUČKA KOJI UPOTREBLJAVATE.**

## TEHNIČKI PODACI

Napon	56 V
Masa (bez kompleta baterija)	2,95 kg
Opseg radne frekvencije za Bluetooth	2400-2438 MHz
Maksimalna snaga prijenosa za Bluetooth	5 dBm

## SADRŽAJ PAKOVANJA (SL. A)

### OPIS

#### UPOZNAJTE SVOJU POGONSKU JEDINICU (sl. A)

1. Stražnji rukohvat
2. Bluetooth® indikator
3. Indikator brzine
4. Indikator statusa baterije
5. Dugme za režim brzine
6. Granični prsten
7. Prednji rukohvat
8. Osovina pogonske jedinice

9. Krilna matica
10. Dugme za otpuštanje osovine
11. Spojnica
12. Sigurnosna šipka
13. Omča ramene trake
14. Ručica za odbravljanje
15. Okidni prekidač za varijabilnu brzinu
16. Dugme za oslobađanje baterije
17. Bravica
18. Ramena traka (poseban pribor)

## SASTAVLJANJE

**⚠ UPOZORENJE!** Ako je bilo koji dio oštećen ili ako nedostaje, nemojte upotrebljavati ovaj proizvod dok ne zamijenite dijelove. Upotreba ovog proizvoda oštećenih dijelova ili dijelova koji nedostaju može rezultirati teškim tjelesnim povredama.

**⚠ UPOZORENJE!** Kada postavljate dijelove, obavljate radove podešavanja, čišćenja ili kada ne upotrebljavate proizvod, komplet baterija uvijek izvadite iz proizvoda.

#### POSTAVLJANJE PRIKLJUČKA POGONSKE JEDINICE

**⚠ UPOZORENJE!** S razumijevanjem pročitajte cijeli korisnički priručnik za svaki opcionalni priključak koji se upotrebljava na ovoj pogonskoj jedinici i obratite pažnju na sva upozorenja i uputstva. Zanemarivanje svih uputstava može rezultirati strujnim udarom, požarom i/ili teškim tjelesnim povredama.

**⚠ UPOZORENJE!** Ova pogonska jedinica PHX1600 od 56 V predviđena je samo za upotrebu s modelima priključaka proizvođača EGO koji su navedeni u ovom korisničkom priručniku ili koje je proizvođač EGO naknadno naveo za upotrebu s ovom pogonskom jedinicom. Upotreba drugih, neodobrenih priključaka može rezultirati teškim tjelesnim povredama ili materijalnim štetama.

**⚠ UPOZORENJE!** Priključak nemojte nikada postavljati, skidati ili podešavati dok pogonska jedinica radi ili kada je baterija postavljena. Zanemarivanje zaustavljanja motora i vađenja baterije može rezultirati teškim tjelesnim povredama. **POGONSKU JEDINICU NEMOJTE NIKADA UPOTREBLJAVATI BEZ PRIKLJUČKA.**

Priključak se na pogonsku jedinicu priključuje pomoću spojke.

1. Zaustavite motor i izvadite komplet baterija.
2. Otpustite krilnu maticu.

**BS**

3. Skinite krajnju kapicu s priključka. Poravnajte strelicu na osovini priključka sa strelicom na spojki i osovinu priključka gurajte u spojku dok ne začujete zvuk klikanja koji ukazuje da je osovina priključka postavljena u ležište (sl. B).

Opis dijelova na sl. B pogledajte u nastavku:

B-1	Osovina priključka	B-4	Strelica na spojki
B-2	Strelica na osovini priključka	B-5	Dugme za otpuštanje osovine
B-3	Krilna matica	B-6	Osovina pogonske jedinice

4. Povucite držalo priključka kako biste se uvjerali da je dobro uleglo u spojku. Ako to nije slučaj, osovinu priključka okrećite na jednu pa na drugu stranu u spojki dok ne ulegne u ležište.
5. Dobro pritegnite krilnu maticu.

**⚠ UPOZORENJE!** Prije rukovanja opremom uvjerite se da je krilna matica potpuno pritegnuta; tokom upotrebe povremeno provjeravajte pritegnutost radi izbjegavanja teških tjelesnih povreda.

## SKIDANJE PRIKLJUČKA S POGONSKE JEDINICE

1. Zaustavite motor i izvadite komplet baterija.
2. Otpustite krilnu maticu.
3. Pritisnite dugme za otpuštanje držala i dok držite dugme pritisnutim, izvucite ili zakrenite osovinu priključka iz spojke.

## POSTAVLJANJE I PODEŠAVANJE PREDNJEG RUKOHVATA

**⚠ UPOZORENJE!** Kada postavljate dijelove, obavljate radove podešavanja, čišćenja ili kada ne upotrebljavate proizvod, komplet baterija uvijek izvadite iz proizvoda.

1. Zaustavite motor i izvadite komplet baterija ako je postavljen.
2. Otpustite krilnu maticu i uklonite ručicu za brzo otpuštanje, stezni blok i krilnu maticu s prednjeg rukohvata (sl. C1).

C1-1	Prednji rukohvat	C1-4	Krilna matica
C1-2	Ručica za brzo otpuštanje	C1-5	Stezni blok
C1-3	Sigurnosna šipka (samo za upotrebu s priključkom čistača šikare ili rotacione rezne jedinice)		

**⚠ UPOZORENJE!** Kada se mašina upotrebljava s priključkom čistača šikare ili rotacione rezne jedinice, potrebno je postaviti i sigurnosnu šipku.

3. Gurnite prednji rukohvat na osovinu između graničnog prstena i spojke i uvjerite se da je prednji rukohvat okrenut prema gore i da je usmjeren prema gornjem dijelu stražnjeg rukohvata (sl. C2).
4. U utor rukohvata umetnite stezni blok (sl. C3).
5. Poravnajte udubljeni dio sigurnosne šipke s izbočenim dijelom na prednjem rukohvatu i pritisnite sigurnosnu šipku na prednji rukohvat (sl. C4).

C4-1	Udubljeni dio	C4-2	Izbočeni dio
------	---------------	------	--------------

6. Postavite ručicu za brzo otpuštanje i pritegnite krilnu maticu (sl. C5).
7. Povucite ručicu za brzo otpuštanje prema gore da pomjente/rotirate prednji rukohvat u udoban radni položaj (sl. C6).

**⚠ UPOZORENJE!** Prilikom postavljanja sigurnosne barijere, krilna matica se iz sigurnosnih razloga ne može otpustiti tokom podešavanja radnog položaja prednjeg rukohvata.

8. Sklopite ručicu za brzo otpuštanje da prednji rukohvat učvrstite u mjestu (sl. C7).

**⚠ UPOZORENJE!** Mašinu nemojte nikada upotrebljavati bez čvrsto postavljenog prednjeg rukohvata.

## POSTAVLJANJE RAMENE TRAKE

Pritisnite karabiner kuku trake da je otvorite i pričvrstite je na omču ramene trake (sl. D1).

Postoje dva načina za otpuštanje trake. Direktno je skinite s ramena (sl. D2) ili pritisnite karabiner kuku i ramenu traku odvojite od omče ramene trake (sl. D3).

Kada nosite ramenu traku, nijedan drugi komad odjeće ne smije ometati otpuštanje i uklanjanje ramene trake.

**⚠ UPOZORENJE!** U slučaju nužde ramenu traku odmah skinite s ramena, bez obzira na način na koji je stavljena.

Jednostavna i dvostruka ramena traka ne smiju se istovremeno upotrebljavati.

## RAD

**⚠ UPOZORENJE!** Nemojte dozvoliti da vas poznavanje ovog proizvoda učini nepažljivim. Imajte na umu da je za nanošenje teških povreda dovoljan samo djelić sekunde nepažnje.

**⚠ UPOZORENJE!** Uvijek nosite zaštitu za oči. Nepostupanje u skladu s tim može rezultirati odbacivanjem predmeta u oči i drugim mogućim teškim povredama.

**⚠ UPOZORENJE!** Nemojte upotrebljavati priključke ili pribor koje nije preporučio proizvođač ovog proizvoda. Upotreba nepreporučenih priključaka ili pribora može rezultirati teškim tjelesnim povredama.

**⚠ UPOZORENJE! POGONSKU JEDINICU NEMOJTE NIKADA UPOTREBLJAVATI BEZ PRIKLJUČKA.**

#### POSTAVLJANJE/SKIDANJE KOMPLETA BATERIJA

**NAPOMENA!** Komplet baterija potpuno napunite prije prve upotrebe.

#### Postavljanje

Poravnajte kontakte baterije s montažnim utorima i pritišćite komplet baterija prema dolje dok ne začujete zvuk klikanja (sl. E1).

Opis dijelova na sl. E1 pogledajte u nastavku:

E1-1	Montažni utor	E1-2	Rebro
------	---------------	------	-------

#### Uklanjanje

Pritisnite dugme za oslobađanje baterije i izvucite komplet baterija (sl. E2).

**⚠ UPOZORENJE!** Radi izbjegavanja teških tjelesnih povreda, pri nošenju ili transportu alata uvijek izvadite komplet baterija i ruke držite podalje od ručice za odbravljivanje i okidača za varijabilnu brzinu.

#### POKRETANJE/ZAUSTAVLJANJE POGONSKE JEDINICE

**⚠ UPOZORENJE!** POGONSKU JEDINICU NEMOJTE NIKADA UPOTREBLJAVATI BEZ PRIKLJUČKA. Nemojte pokušavati da pokrećete pogonsku jedinicu bez priključka.

#### Pokretanje pogonske jedinice (sl. F)

1. Pomjerite ručicu za odbravljivanje prema naprijed, a zatim pritisnite okidnog prekidača za varijabilnu brzinu. Pogonska jedinica će se pokrenuti.
2. Brzinom rotacije mašine upravlja se putem okidnog prekidača za varijabilnu brzinu. Veći pritisak na okidni prekidač rezultira višim brzinama, a manji pritisak na okidni prekidač nižim brzinama. Prilagodite brzinu trenutnom zadatku.

**NAPOMENA!** Motor se pokreće samo istovremenim pomicanjem ručice za odbravljivanje i pritiskom na okidni prekidač za varijabilnu brzinu.

F-1	Ručica za odbravljivanje	F-2	Okidni prekidač za varijabilnu brzinu
-----	--------------------------	-----	---------------------------------------

#### Zaustavljanje pogonske jedinice

Za zaustavljanje pogonske jedinice odmaknite priključak od područja rezanja i otpustite okidni prekidač za varijabilnu brzinu.

**⚠ UPOZORENJE!** Komplet baterija uvijek izvadite iz pogonske jedinice tokom radnih pauza i nakon završetka rada.

#### Promjena režima brzine (sl. G)

Ova lančana pila u ima tri režima brzine.

Režim brzine mijenja se svakim pritiskom na dugme za režim brzine.

Indikator brzine će prikazati aktivni režim brzine: jedno svjetlo za nisku brzinu, dva svjetla za srednju brzinu i tri svjetla za visoku brzinu. Režim niske brzine pruža bolju kontrolu nad alatom i duže vrijeme rada po punjenju.









**NAPOMENA!** Režim brzine može se podesiti pre uključivanja mašine ili tokom rada.

Kada se alat ponovo pokrene nakon pauze, režim brzine vraća se na prethodnu brzinu.

G-1	Indikator brzine	G-3	Bluetooth® indikator
G-2	Indikator statusa baterije	G-4	Dugme za režim brzine

## INDIKATOR STATUSA BATERIJE I INDIKATOR BRZINE

Indikator statusa baterije prikazuje nivo napunjenosti i radni status kompleta baterija, a indikator brzine radni status alata, kako je prikazano u tabeli u nastavku. Indikator statusa baterije i indikator brzine svijetle kada se mašina pokrene ili kada se pritisne dugme za režim brzine.

Svjetlosni indikatori		Značenje
Indikator statusa baterije	Svijetli zeleno	 Nivo napunjenosti baterije od 20% do 100%
	Treperi zeleno	 Nivo napunjenosti baterije od 10% do 20%
	Svijetli crveno	 Nivo napunjenosti baterije manji od 10%
	Treperi crveno	 Punjenje kompleta baterija skoro je istrošeno i potrebno ga je odmah napuniti.
	Svijetli narandžasto	 Komplet baterija je pregrijan. Pričekajte da se komplet baterija ohladi na temperaturu ispod 67 °C. Pogledajte odjeljak "Zaštita baterije od visokih temperatura" u nastavku.
	Naizmjenično treperi crveno/zeleno	 Greška elektronike kompleta baterija. Zamijenite komplet baterija ili se obratite centru korisničke službe proizvođača EGO. Pogledajte odjeljak "Zaštita od grešaka elektronike baterije".
Indikator brzine (na slici je prikazana visoka brzina)	Svijetli zeleno	 Alat radi propisno.
	Svijetli narandžasto	 Alat se pregrijava. Pričekajte da se alat ohladi na temperaturu ispod 80 °C. Pogledajte odjeljak "Zaštita mašine od visokih temperatura" u nastavku.
	Treperi narandžasto	 Alat je preopterećen. Pogledajte odjeljak "Zaštita mašine od preopterećenja" u nastavku.

### Zaštita baterije od visokih temperatura

Ako temperatura baterije tokom rada prekorači 70 °C, temperaturni zaštitni krug odmah će isključiti alat da komplet baterija zaštitni od oštećenja uslijed pregrijavanja. Indikator statusa baterije svijetlit će narandžasto. Otpustite okidač i pričekajte da se pregrijana baterija ohladi i indikator postane zelen, a zatim ponovo pokrenite mašinu.

### Zaštita od grešaka elektronike baterije

U slučaju greške elektronike kompleta baterije indikator statusa baterije naizmjenično treperi crveno/zeleno i alat se isključuje za 3 sekunde. Zamijenite komplet baterija ili se obratite centru korisničke službe proizvođača EGO.

### Zaštita alata od preopterećenja

Ovaj alat ima ugrađenu zaštitu od preopterećenja. Kada je alat preopterećen, motor se zaustavlja, a indikator brzine treperi narandžasto. Izvadite komplet baterija iz alata, zatim ga ponovo umetnite i ponovo pokrenite alat. Smanjite opterećenje mašine, izbjegavajte preduge ili predimenzionirane rezne niti ili rezanje debelog/drvenastog šiblja.

### Zaštita alata od visokih temperatura

Ako temperatura alata tokom rada prekorači 90 °C, temperaturni zaštitni krug odmah će isključiti alat da ga zaštiti od oštećenja uslijed pregrijavanja. Indikator brzine svijetlit će narandžasto. Otpustite okidač i pričekajte da se pregrijani alat ohladi i indikator brzine postane zelen, a zatim ponovo pokrenite alat.

## KOMUNIKACIJSKA TEHNOLOGIJA

Za informacije o našoj cjelokupnoj ponudi povezanih proizvoda i usluga, uključujući upute za povezivanje, skenirajte QR kod u nastavku ili posjetite internetsku stranicu [www.egopowerplus.eu/connect](http://www.egopowerplus.eu/connect).



## ODRŽAVANJE

**⚠ UPOZORENJE!** Prije pregleda, čišćenja ili servisiranja jedinice, zaustavite motor, pričekajte da se svi pokretni dijelovi zaustave i izvadite komplet baterija. Nepostupanje prema ovim uputstvima može rezultirati teškim povredama ili materijalnom štetom.

**⚠ UPOZORENJE!** Kada obavljate radove servisiranja, upotrebljavajte samo identične zamjenske dijelove. Upotreba drugih dijelova može uzrokovati opasnost ili oštećenje proizvoda. Radi osiguranja sigurnosti i pouzdanosti, sve popravke drukčije od navedenih u ovim uputstvima za održavanje treba obavljati kvalifikovani servisni tehničar.

**NAPOMENA!** Prije svake upotrebe pregledajte cijeli proizvod u pogledu oštećenih dijelova, dijelova koji nedostaju ili otpuštenih dijelova, kao što su vijci, matice, matični vijci, kapice, itd. Dobro pritegnite sve pričvrstne elemente i kapice i nemojte upotrebljavati ovaj proizvod dok ne postavite sve dijelove koji nedostaju ili zamijenite sve oštećene dijelove. Obratite se korisničkoj službi ili kvalifikovanom servisnom tehničaru.

### OSNOVNO ODRŽAVANJE

Kada čistite plastične dijelove, izbjegavajte upotrebljavati rastvore. Mnoge plastike mogu se oštetiti različitim vrstama komercijalnih rastvora i mogu se oštetiti njihovom upotrebom. Za uklanjanje prljavštine, prašine, ulja, masti i sl. upotrebljavajte čiste krpe.

### ČIŠĆENJE POGONSKE JEDINICE

1. Zaustavite motor i izvadite komplet baterija.
2. Nečistoću i naslage na pogonskoj jedinici čistite vlažnom krpom i blagim deterdžentom.

**NAPOMENA!** Za čišćenje plastičnog kućišta ili rukohvata nemojte upotrebljavati jake deterdžente jer mogu ih oštetiti neka aromatična ulja, kao što su borovo i limunovo ulje.

## SKLADIŠTENJE POGONSKE JEDINICE

1. Prije skladištenja izvadite komplet baterija iz pogonske jedinice.
2. S pogonske jedinice očistite sav strani materijal.
3. Pogonsku jedinicu skladištite na mjestu nedostupnom djeci.
4. Pogonsku jedinicu držite podalje od korozivnih sredstava kao što su vrtna hemijska sredstva i soli za odmrzavanje.

## ZAŠTITA ŽIVOTNE SREDINE



Električnu opremu, punjač baterije i baterije/punjive baterije ne odlažite u kućni otpad!

Ovaj proizvod odnesite u ovlaštenu centar za reciklažu i time omogućite odvojeno sakupljanje. Električne alate potrebno je vratiti u ekološki prihvatljiv pogon za reciklažu.

Ako se električni uređaji odlažu na odlagališta otpada ili deponije, opasne tvari mogu iscuriti u podzemne vode i dospjeti u lanac ishrane i negativno uticati na zdravlje i dobrobit ljudi.

## RJEŠAVANJE PROBLEMA

Pogledajte korisnički priručnik priključka koji upotrebljavate.

## GARANCIJA

### POLITIKA GARANCIJE PROIZVOĐAČA EGO

Za sve odredbe i uslove politike garancije proizvođača EGO posjetite internetsku stranicu [egopowerplus.eu](http://egopowerplus.eu).



## الصيانة

### حماية البيئة

لا تتخلص من المعدات الكهربائية وشاحن البطارية والبطاريات العادية/البطاريات القابلة لإعادة الشحن في النفايات المنزلية!



بل توجه بهذا المنتج إلى مركز إعادة تدوير معتمد ليكون متاحاً للفرز بشكل منفرد. تجنب إعادة الآلات الكهربائية إلى مرفق إعادة تدوير صديق للبيئة.

إذا تم التخلص من الأجهزة الكهربائية في أكوام القمامة أو مقلب النفايات، قد تتسرب مواد خطيرة في المياه الجوفية وتصل إلى السلسلة الغذائية، وهو ما يضر بالصحة والبيئة.

## استكشاف الأعطال وإصلاحها

راجع دليل تشغيل الملحق المستخدم.

## الضمان

### سياسة ضمان EGO

تفضل بزيارة الموقع الإلكتروني [egopowerplus.eu](http://egopowerplus.eu) للتعرف على الشروط والأحكام الكاملة الخاصة بسياسة ضمان EGO.

**تحذير:** قبل فحص الوحدة أو تنظيفها أو صيانتها، أطفئ المحرك، وانتظر إلى أن تبرد جميع الأجزاء المتحركة، ثم اخلع مجموعة البطارية. لأن عدم اتباع هذه التعليمات قد يؤدي إلى وقوع إصابات شخصية خطيرة أو تلف الممتلكات.

**تحذير:** استخدم فقط قطع غيار أصلية عند إجراء أعمال الصيانة. لأن استخدام أي أجزاء أخرى قد ينشأ عنه خطر أو يتسبب في تعرض المنتج للتلف. لضمان السلامة والاعتمادية، يجب تنفيذ جميع أعمال الصيانة من قبل فني صيانة متخصص، باستثناء البند المدرجة في تعليمات الصيانة هذه.

**تنبيه:** قبل كل استخدام، افحص المنتج بأكمله بحثاً عن الأجزاء التالفة أو المفقودة أو المتحركة، مثل المسامير المولوية والصواميل والمسامير والأغطية وما شابه. اربط جميع عناصر التثبيت والأغطية بإحكام، ولا تقم بتشغيل هذا المنتج إلا بعد استبدال جميع الأجزاء المفقودة أو التالفة. يرجى التواصل مع قسم خدمة العملاء أو فني صيانة متخصص.

### الصيانة العامة

تجنب استخدام المنظفات عند تنظيف الأجزاء البلاستيكية. غالبية المكونات البلاستيكية تكون سريعة التآكل بالأنواع المختلفة للمنظفات الموجودة بالسوق، وقد تتلف نتيجة استخدامها عليها. استخدم قطعة قماش نظيفة لإزالة الأوساخ والأتربة والزيوت والشحوم وما شابههم.

### تنظيف رأس الطاقة

1. أوقف المحرك واخلع مجموعة البطارية.
2. نظف الأوساخ والمواد على رأس الطاقة باستخدام قطعة قماش مبللة مع منظف خفيف.

**ملاحظة:** لا تستخدم أي منظفات قوية على الهيكل البلاستيكي أو المقيض. لأنهم معرضون للتلف بفعل زيوت عطرية معينة، مثل الصنوبر والليمون.

### تخزين رأس الطاقة

1. أخرج مجموعة البطارية من رأس الطاقة قبل التخزين.
2. تخلص من أي مواد غريبة موجودة على رأس الطاقة.
3. يكون تخزين المنتج في مكان لا يمكن الوصول إليه من قبل الأطفال.
4. احتفظ بالمنتج بعيداً عن المواد المسببة للتآكل مثل كيماويات الحديقة وملح إذابة الجليد.

## مؤشر حالة البطارية ومؤشر السرعة

يعرض مؤشر حالة البطارية مستوى الشحن وحالة عمل مجموعة البطارية، ويعرض مؤشر السرعة حالة عمل الآلة كما هو موضح في الرسم البياني أدناه. سيعرض مؤشر حالة البطارية ومؤشر السرعة عند بدء تشغيل الجهاز أو الضغط على زر وضع السرعة.

المعنى	مصابيح المؤشر	
مستوى شحن البطارية من 20% إلى 100%		أخضر ثابت
مستوى شحن البطارية من 10% إلى 20%		يومض باللون الأخضر
مستوى شحن البطارية أقل من 10%		أحمر ثابت
نقد شحن مجموعة البطارية تقريبًا وتحتاج للشحن على الفور.		يومض باللون الأحمر
هناك سخونة مفرطة في مجموعة البطارية. اترك مجموعة البطارية تبرد إلى أن تصل درجة حرارتها إلى أقل من 67 درجة مئوية. راجع قسم "الحماية ضد الارتفاع الزائد في درجة حرارة البطارية" أدناه.		برتقالي ثابت
هناك عطل في الدوائر الإلكترونية لمجموعة البطارية. استبدل مجموعة البطارية أو تواصل مع قسم خدمة العملاء بشركة EGO. راجع قسم "الحماية ضد عطل الدوائر الإلكترونية للبطارية" أدناه.		وميض بالتبادل بين اللونين الأحمر والأخضر
الآلة تعمل كما ينبغي.		أخضر ثابت
الآلة ساخنة بشكل زائد. اترك الآلة تبرد إلى أن تصل درجة حرارتها إلى أقل من 80 درجة مئوية. راجع قسم "الحماية ضد الارتفاع الزائد في درجة حرارة الآلة" أدناه.		برتقالي ثابت
هناك حمل زائد على الآلة. راجع قسم "حماية الآلة ضد الحمل الزائد" أدناه.		برتقالي وامض

### مؤشر حالة البطارية

### مؤشر السرعة (الرسم التوضيحي يعرض السرعة العالية)

### حماية الآلة ضد الارتفاع الزائد في درجة الحرارة

إذا تخطت درجة حرارة الآلة 90 درجة مئوية أثناء التشغيل، ستقوم دائرة الحماية ضد ارتفاع درجة الحرارة بفصل الآلة على الفور لمنع التلف بفعل الحرارة الزائدة. سيعرض مؤشر السرعة باللون البرتقالي الثابت. حرر المفتاح الزنبركي وانتظر إلى أن تبرد الآلة الساخنة ويتحول مؤشر السرعة إلى اللون الأخضر، ثم أعد تشغيل الآلة.

### تكنولوجيا الاتصالات

للتعرف على المعلومات الخاصة بالمجموعة الكاملة من المنتجات والخدمات القابلة للاتصال، بما في ذلك تعليمات تنفيذ الاتصال، يُرجى مسح رمز الاستجابة السريعة (QR) أدناه أو تفضل بزيارة الموقع الإلكتروني [www.egopowerplus.eu/connect](http://www.egopowerplus.eu/connect).



### الحماية ضد الارتفاع الزائد في درجة حرارة البطارية

إذا تخطت درجة حرارة البطارية 70 درجة مئوية أثناء التشغيل، ستقوم دائرة الحماية ضد ارتفاع درجة الحرارة بفصل الآلة على الفور لحماية مجموعة البطارية من التلف بفعل الحرارة الزائدة. سيعرض مؤشر حالة البطارية باللون البرتقالي الثابت. حرر المفتاح الزنبركي وانتظر إلى أن تبرد البطارية الساخنة ويتحول المؤشر إلى اللون الأخضر، ثم أعد تشغيل الآلة.

### الحماية ضد عطل الدوائر الإلكترونية للبطارية

عند حدوث عطل في الدوائر الإلكترونية لمجموعة البطارية، سيومض مؤشر حالة البطارية باللونين الأحمر والأخضر بالتناوب، وستتوقف الآلة عن العمل بعد 3 ثوانٍ. استبدل مجموعة البطارية أو تواصل مع قسم خدمة العملاء بشركة EGO.

### حماية الآلة ضد الحمل الزائد

هذه الآلة مزودة بدائرة حماية داخلية ضد الحمل الزائد. عند تعرض الآلة لحمل زائد، سيتوقف المحرك ويومض مؤشر السرعة باللون البرتقالي. اخلع مجموعة البطارية من الآلة، ثم أعد تركيبها في الآلة، وأعد بدء تشغيل الآلة. قلل الحمل على الآلة، وتجنب استخدام خيط الجز زائد الطول أو الحجم، وكذا تجنب جز الحشائش الكثيفة أو الخشبية.



## التشغيل

### إيقاف تشغيل رأس الطاقة

حرك الملحق بعيداً عن منطقة الجذ وحرر زناد السرعة المتغيرة لإيقاف تشغيل رأس الطاقة.

**تحذير:** احرص دائماً على خلع مجموعة البطارية من الآلة في أثناء فترات الاستراحة وبعد الانتهاء من العمل.

### تغيير وضع السرعة (الشكل G)

هذه الآلة مزودة بثلاثة أوضاع للسرعة.

سيغير وضع السرعة مع كل ضغطة على زر وضع السرعة. يعرض مؤشر السرعة وضع السرعة المستخدمة: لمبة واحدة للسرعة المنخفضة، ولمبتان للسرعة المتوسطة، وثلاث لمبات للسرعة العالية. يقدم وضع السرعة المنخفضة تحكماً أفضل في الآلة ووقت تشغيل أطول لكل شحنة.

**ملاحظة:** يمكن ضبط وضع السرعة قبل تشغيل الآلة أو عندما تكون الآلة قيد التشغيل.

عند إعادة تشغيل الآلة بعد انقطاع فترة استراحة، سيعود وضع السرعة إلى السرعة السابقة.

G-1	مؤشر السرعة	G-3	مؤشر البلوتوث®
G-2	مؤشر حالة البطارية	G-4	زر وضع السرعة

**تحذير:** لا تسمح لاعتيادك على تشغيل هذا المنتج أن يجعلك مستهتراً عند التعامل معه. ولا تنس أن الاستهتار لجزء من الثانية كافٍ للتسبب في حدوث إصابات خطيرة.

**تحذير:** ارتد دائماً أدوات حماية للعينين. قد ينجم عن عدم الامتثال لذلك دخول أشياء في عينيك، واحتمالية وقوع إصابات خطيرة.

**تحذير:** لا تستخدم أي مرفقات أو ملحقات سوى تلك الموصى بها من قبل الشركة الصانعة لهذا المنتج. لأن استخدام مرفقات أو ملحقات غير موصى بها قد يؤدي إلى وقوع إصابات شخصية خطيرة.

**تحذير:** لا تقم مطلقاً بتشغيل رأس الطاقة من دون تركيب الملحق.

### تركيب/خلع مجموعة البطارية

**ملاحظة:** اشحن مجموعة البطارية بالكامل قبل الاستخدام.

### للتثبيت

قم بمحاذاة دعامة البطارية مع فتحات التركيب، واضغط على مجموعة البطارية إلى أسفل إلى أن تسمع صوت "نقرة" (الشكل E1).

الشكل E1، انظر أدناه للتعرف على شرح الأجزاء:

E1-1	فتحة التركيب	E1-2	دعامة
------	--------------	------	-------

### للخلع

اضغط إلى أسفل على زر تحرير البطارية، واسحب مجموعة البطارية إلى الخارج (الشكل E2).

**تحذير:** لتجنب التعرض لإصابات خطيرة، احرص دائماً على خلع مجموعة البطارية مع إبقاء يدك بعيداً عن ذراع القفل والذراع الزناد الزنبركي ذي السرعة المتغيرة عند حمل الآلة أو نقلها.

### تشغيل/إيقاف رأس الطاقة

**تحذير:** لا تقم مطلقاً بتشغيل رأس الطاقة من دون تركيب الملحق. لا تحاول تشغيل رأس الطاقة بدون مرفق.

### بدء تشغيل رأس الطاقة (الشكل F)

- حرك ذراع القفل إلى الأمام، ثم اضغط على زناد السرعة المتغيرة. سيبدأ رأس الطاقة في العمل.
- يتم التحكم في سرعة دوران الآلة باستخدام زناد السرعة المتغيرة. كلما زاد الضغط على الزناد، زادت السرعة؛ وكلما قل الضغط على الزناد، انخفضت السرعة. اضبط السرعة بحيث تلائم المهمة التي تقوم بها.

**ملاحظة:** يبدأ المحرك في العمل فقط عند تحريك ذراع القفل إلى الأمام والضغط على زناد السرعة المتغيرة في نفس الوقت.

F-1	ذراع القفل	F-2	زناد السرعة المتغيرة
-----	------------	-----	----------------------

1. أوقف المحرك واخلع مجموعة البطارية، إذا كانت مركبة.
2. قم بفك الصامولة المجنحة وذراع التحدير السريع وكنته المشبك والصامولة المجنحة من المقبض الأمامي، واخضعهم (الشكل C1).

C1-1	المقبض الأمامي	C1-4	صامولة مجنحة
C1-2	ذراع التحدير السريع	C1-5	كنته المشبك
C1-3	حاجز الأمان (للاستخدام مع رأس قاطع الأغصان أو ملحق القاطع فقط)		

- تحذير:** عند استخدام الآلة مع رأس قاطع الأغصان أو ملحق القاطع، يجب تركيب قضيب حاجز الأمان أيضاً.
3. ادفع المقبض الأمامي على العمود الموجود بين العتبة ووصلة الاقتران، وتأكد من ضبط موضع المقبض الأمامي إلى أعلى وأن يشير نحو الجزء العلوي من المقبض الخلفي (الشكل C2).
  4. أدخل كنته المشبك في فتحة المقبض (الشكل C3).
  5. قم بمحاذاة الجزء الغائر في الحاجز مع الجزء البارز في المقبض الأمامي، وادفع الحاجز في المقبض الأمامي (الشكل C4).

C4-1	الجزء الغائر	C4-2	الجزء البارز
------	--------------	------	--------------

6. قم بتركيب ذراع التحدير السريع، واربط الصامولة المجنحة (الشكل C5).
7. اسحب ذراع التحدير السريع إلى أعلى لتحريك/تنوير المقبض الأمامي إلى وضع تشغيل مربع (الشكل C6).

**تحذير:** عند تركيب حاجز الأمان، ولأغراض السلامة، لا يمكن فك الصامولة المجنحة في أثناء ضبط موضع تشغيل المقبض الأمامي.

8. قم ببطي ذراع التحدير السريع لتأمين المقبض الأمامي في مكانه (الشكل C7).

**تحذير:** لا تستخدم الآلة مطلقاً من دون تركيب المقبض الأمامي بإحكام.

### تركيب حزام الكتف

اضغط مع التثبيت على الطوق المعدني الخاص بحزام الكتف لفتحه، ثم ركبها في عروة حزام الكتف (الشكل D1).

هناك طريقتان لتحديد حزام الكتف. اخلعه من على كتفك مباشرة (الشكل D2) أو اضغط لأسفل مع التثبيت على الطوق المعدني وافصل حزام الكتف من عروة حزام الكتف (الشكل D3).

عند ارتداء الحزام، يجب ألا تتداخل أي أشياء أخرى قابلة للارتداء مع تحرير الحزام وإزالته.

**تحذير:** عند حدوث طارئ، اخلعه عن كتفك على الفور، بغض النظر عن طريقة تثبيته.

يجب ألا تستخدم حزام الكتف المفرد وحزام الكتف المزدوج بشكل متزامن.

### تركيب ملحق رأس الطاقة

**تحذير:** اقرأ دليل التشغيل بأكمله وافهمه لكل ملحق اختياري مصمم للاستخدام مع رأس الطاقة هذا، واتبع جميع التحذيرات والتعليمات. عدم اتباع جميع التعليمات قد يؤدي إلى حدوث صدمة كهربائية أو ثنوب حريق أو التعرض للإصابة الشخصية، أحدها أو جميعها.

**تحذير:** رأس الطاقة PHX1600 بجهد 56 فولت هذا مصمم للاستخدام مع طرازات ملحقات EGO المحددة في دليل التشغيل هذا فقط، أو التي يتم تقديمها لاحقاً من شركة EGO للاستخدام مع رأس الطاقة هذا. استخدام الملحقات غير المعتمدة الأخرى قد يؤدي إلى وقوع إصابات شخصية خطيرة أو تلف للممتلكات.

**تحذير:** لا تقم أبداً بتركيب أي ملحق أو خلعه أو تعديله بينما رأس الطاقة تعمل أو والبطارية قد تم تركيبها. عدم إيقاف المحرك وخلع البطارية قد يؤدي إلى وقوع إصابات شخصية خطيرة. لا تقم مطلقاً بتشغيل رأس الطاقة من دون تركيب الملحق.

يتم توصيل الملحق برأس الطاقة عن طريق جهاز توصيل.

1. أوقف المحرك واخلع مجموعة البطارية.
2. فك البكرة المجنحة.
3. اخلع الغطاء الخارجي عن الملحق. قم بمحاذاة السهم الموجود على عمود الملحق مع السهم الموجود على الوصلة، وادفع عمود الملحق في الوصلة إلى أن تسمع صوت "نقرة" واضحة، والتي تشير إلى تركيب عمود الملحق في مكانه الصحيح (الشكل B).

النظر أدناه للتعرف على شرح الأجزاء:

B-1	عمود الملحق	B-4	السهم على الوصلة
B-2	السهم على عمود الملحق	B-5	زر تحرير العمود
B-3	بكرة مجنحة	B-6	عمود رأس الطاقة

4. اسحب عمود الملحق للتحقق من ثباته بإحكام في الوصلة. إن لم يكن ثابتاً، أدر عمود الملحق من جانب لآخر في الوصلة إلى أن يثبته في مكانه الصحيح.

5. اربط البكرة المجنحة بإحكام.

**تحذير:** تأكد من ربط البكرة المجنحة حتى النهاية جيداً قبل تشغيل الآلة، وتحقق من ربطها بانتظام أثناء الاستخدام لتجنب التعرض لإصابات شخصية خطيرة.

### خلع الملحق من رأس الطاقة

1. أوقف المحرك واخلع مجموعة البطارية.
2. فك البكرة المجنحة.
3. اضغط على زر تحرير العمود، وأثناء الضغط على الزر، اسحب أو أدر عمود الملحق لإخراجه من الوصلة.

### تركيب المقبض الأمامي وضبطه

**تحذير:** احرص دائماً على خلع مجموعة البطارية من المنتج عند تجميع الأجزاء، أو عمل التعديلات، أو التنظيف، أو عند عدم استخدام المنتج.

## المواصفات

الجهد الكهربى	56 فولت ---
الوزن (من دون مجموعة البطارية)	2.95 كجم
نطاق تردد تشغيل البلوتوث	2400-2438 ميغاهرتز
الطاقة القصوى لبث البلوتوث	5 ديسيبيل ميلي واط

## قائمة المحتويات (الشكل A)

### الوصف

#### تعرف على رأس الطاقة (الشكل A)

1. المقبض الخلفى
2. مؤشر البلوتوث®
3. مؤشر السرعة
4. مؤشر حالة البطارية
5. زر وضع السرعة
6. عتبة
7. المقبض الأمامى
8. عمود رأس الطاقة
9. بكرة مجنحة
10. زر تحرير العمود
11. وصلة
12. قضيب حاجز الأمام
13. عروة حزام الكتف
14. ذراع القفل
15. الزناد الزنبركي ذو السرعة المتغيرة
16. زر تحرير البطارية
17. مزلاج
18. حزام الكتف (ملحق خاص)

### التجميع

**⚠ تحذير:** إذا حدث تلف أو فقد في أي أجزاء، لا تقم بتشغيل هذا المنتج إلا بعد استبدال الأجزاء. استخدام هذا المنتج مع وجود أجزاء تالفة أو مفقود قد يؤدي إلى وقوع إصابات شخصية خطيرة.

**⚠ تحذير:** احرص دائمًا على خلع مجموعة البطارية من المنتج عند تجميع الأجزاء، أو عمل التعديلات، أو التنظيف، أو عند عدم استخدام المنتج.

### استخدام الآلة العاملة بالبطارية والعناية بها

- لا تُعد شحن المنتج إلا باستخدام الشاحن المحدد من قبل الشركة المصنعة. فالشاحن الملائم لنوع ما من مجموعات البطارية قد يتسبب في نشوب حريق إذا تم استخدامه مع مجموعة بطارية أخرى.
- استخدم الآلات مع مجموعات البطارية المخصصة لها فقط. لأن استخدام أي مجموعات بطارية أخرى قد يؤدي إلى التعرض لإصابات أو نشوب حريق.
- عند عدم استخدام مجموعة البطارية، احتفظ بها بعيدًا عن الأغراض المعدنية الأخرى مثل مشابك الأوراق أو العملات المعدنية أو المفاتيح أو المسامير أو البراغي أو الأغراض المعدنية الصغيرة الأخرى التي قد تتسبب في عمل دائرة قصر (قفل للدائرة) بين أقطاب البطارية. عمل دائرة قصر (قفل الدائرة) بين أطراف البطارية قد يتسبب في حروق أو نشوب حريق.
- في حالات التعامل السيء، قد يحدث ارتشاح للسوائل من البطارية؛ لا تلامسه. إذا حدثت ملامسة بشكل عرضي، فاغسلها بالماء. إذا لامس السائل العينين، فاطلب المساعدة الطبية على الفور. السائل المرتشح من البطارية قد يتسبب في حدوث احتياج في الجلد أو حروق.
- لا تستخدم مجموعة البطارية أو الآلة إذا كانا تالفين أو تم إدخال تعديلات عليهما. لأن البطاريات التالفة أو التي تم تعديلها قد تعمل بشكل غير متوقع، وهو ما قد يؤدي لنشوب حريق أو حدوث انفجار أو خطر التعرض لإصابة.
- لا تقم بتعرض مجموعة البطارية أو الآلة للحريق أو درجات الحرارة الزائدة. التعرض لدرجات الحرارة الأعلى من 130 درجة مئوية قد يؤدي إلى حدوث انفجار.
- اتبع تعليمات الشحن ولا تشحن مجموعة البطارية أو الآلة في نطاق درجة حرارة خارج النطاق المحدد في التعليمات. قد يؤدي الشحن غير المضبوط أو في درجات حرارة خارج النطاق المسموح به إلى تلف البطارية وخطر نشوب حريق.

### الصيانة

- يجب إجراء الصيانة على الآلة بواسطة فني إصلاح متخصص باستخدام قطع غيار أصلية مطابقة فقط. فهذا سيضمن المحافظة على سلامة الآلة.
- لا تقم بصيانة مجموعات البطارية التالفة بأي حال من الأحوال. بل ينبغي أن تكون صيانة مجموعات البطارية من خلال الشركة الصانعة أو مقدمي الخدمة المعتمدين فقط.
- إذا حدثت حالات غير مذكورة في هذا الدليل، توخ الحذر واتخذ قرارات حكيمة. تواصل مع مركز خدمة العملاء بشركة EGO طلبًا للدعم.

### احفظ هذه التعليمات

يمكن التعرف على قواعد السلامة المقررة الإضافية من دليل تشغيل الملحق المستخدم.

- احتفظ بالمقابض وأسطح الإمساك جافة ونظيفة وخالية من الزيوت والشحوم. لأن المقابض وأسطح الإمساك المنزلة لا تمنحك القدرة على التعامل والتحكم الآمنين في الآلة في المواقف غير المتوقعة.
- اذهب لتلوف 56 دهج PHX1600 بمقاطلا سار مادختسا نكمي ن ما افحلا لهمدقت متوري تئا وأ ،طفف تملانتا EGO ساقلم عم اذ ه بمقاطلا سار عم مادختسلا EGO تكمرش .
- لا تستخدم الآلة إلا مع مجموعات البطارية والشواحن المدرجة في القائمة أدناه.
- عند الاستخدام مع ملحقات EGO المحددة، ولأغراض السلامة، وللحفاظ على التوازن في أثناء التشغيل، يرجى اختيار مجموعات البطاريات المناسبة كما هو موضح أدناه:
- حافظ على الآلة والملحقات. تحقق من عدم محاذاة الأجزاء المتحركة أو ربطها، أو وجود كسور في الأجزاء، أو أي حالة أخرى قد تؤثر على عمل الآلة. إذا كان هناك تلف، فقم بإصلاح الآلة قبل استخدامها. العديد من الحوادث تحدث بسبب الآلات التي لا تتم صيانتها بشكل منتظم.
- احتفظ بالآلات القاطعة حادة ونظيفة. فالآلات القاطعة التي تتم صيانتها كما ينبغي للاحتفاظ بحوافها القاطعة حادة تكون أقل عرضة للانحناء ويكون التحكم فيها سهلاً.
- استخدم الآلة والملحقات واللقم وما شابههم وفقاً لهذه التعليمات، مع الأخذ في الاعتبار بطرق العمل والأعمال التي سيتم تنفيذها. قد يؤدي استخدام الآلة في أعمال غير تلك المخصصة لها إلى حوادث خطيرة.

نوع الملحق	رقم الطراز	مجموعة البطارية	الشاحن
الجزارة العاملة بالخيوط	STA1500	BA1400, BA2800, BA1400T, BA2240T, BA2242T, BA2800T, BH1001+BA4200, BH1001+BA3360T, BH1001+BA4200T, BH1001+BA5600T, BH1001+BA6720T Backpack link*: BH1001	,CH2100E ,CH3200E ,CH5500E ,CH7000E CH7000E-T
الجزارة العاملة بالخيوط	STA1600	BA1400, BA1400T, BA2240T, BH1001+BA2800, BH1001+BA4200, BH1001+BA2242T, BH1001+BA2800T, BH1001+BA3360T, BH1001+BA4200T, BH1001+BA5600T, BH1001+BA6720T Backpack link*: BH1001	
الجزارة العاملة بالخيوط	STA1700	BA1400, BA1400T, BA2240T, BA2242T, BH1001+BA2800, BH1001+BA4200, BH1001+BA2800T, BH1001+BA3360T, BH1001+BA4200T, BH1001+BA5600T, BH1001+BA6720T Backpack link*: BH1001	
قاطع الأغصان	BCA1200	BA1400, BA2800, BA1400T, BA2240T, BA2242T, BA2800T	
القاطع	RTA2300	BA6720T	
جزارة السياج	HTA2000	BA1400, BA1400T, BA2240T, BA2242T, BA2800, BA2800T, BA3360T, BA4200, BA4200T, BA5600T, BA6720T	
جزارة السياج	HTA2000S		
المنشار العمودي	PSA1000		
جهاز النقص	EA0800		
المحراث	CTA9500		
الفرشاة ذات الشعر	BBA2100		
مجرفة الثلوج	SSA1200		
هزاز الزيتون	OSA1000		
جامعة القش	DA1400		

إذا كان لا بد من تشغيل الآلة في مكان رطب، فاستخدم مصدر تيار محمي بقاطع تيار موزر (GFCI). يؤدي استخدام قاطع التيار الموزر إلى الحد من خطر حدوث صدمة كهربائية.

## السلامة الشخصية

ابق متنبها، وانتبه جيداً لما تفعله، وكن عاقلًا عند تشغيل الآلة. لا تستخدم أي آلة وأنت مجهود أو تحت تأثير المخدرات أو الكحوليات أو الأدوية. قد تؤدي لحظة من عدم الانتباه أثناء تشغيل الآلات إلى حدوث إصابات شخصية خطيرة.

استخدم أدوات حماية شخصية. ارتد دائماً أدوات حماية للعينين. سيؤدي استخدام أدوات الحماية كقناع الغبار أو أذنية السلامة المضادة للانزلاق أو القبعة الصلبة أو أدوات حماية السمع في ظروف مناسبة إلى الحماية من الإصابات الشخصية.

امنع بدء التشغيل غير المتعمد للمنتج. احرص على أن يكون مفتاح الطاقة في وضع الإيقاف قبل توصيل المنتج بمصدر التيار أو مجموعة البطارية، أو التقاط الآلة أو حملها. إذا حملت الآلات وإصبعك على مفتاح التشغيل أو إذا شحنتها والمفتاح على وضع التشغيل، فقد يؤدي ذلك لوقوع حوادث.

أزل أي مفتاح تعديل أو مفتاح ربط قبل تشغيل الآلة. قد يؤدي ترك مفتاح ربط أو مفتاح عادي مركبًا على جزء دوار بالآلة إلى وقوع إصابات شخصية.

لا تقف في مكان تضطر فيه لمد يديك بعيدًا. قف وأنت ثابت وموازٍ في جميع الأوقات. وهو ما يسمح بتحكم أفضل في الآلة في الظروف غير المتوقعة.

ارتد الملابس الملائمة. لا ترتد ملابس أو مجوهرات غير ثابتة. احتفظ بشعرك وملابسك وقفازاتك بعيدًا عن الأجزاء المتحركة. قد تعلق الملابس الفضفاضة أو المجوهرات أو الشعر الطويل في الأجزاء المتحركة.

إذا تم تقديم أجهزة خاصة بتوصيل أدوات استخراج الغبار وجمعه، فاحرص على توصيلها واستخدامها على النحو اللازم. قد يؤدي استخدام أجهزة الغبار إلى الحد من المخاطر المر تبطة به.

لا تدع الخبرة المكتسبة من الاستخدام المتكرر للآلات تجعلك تتعامل دون الانتباه اللازم وتتجاهل مبادئ السلامة المتعلقة بالآلة. فقد يتسبب أي إجراء غير مدروس في إصابات خطيرة في جزء من الثانية.

## استخدام الآلة والعناية بها

لا تجبر الآلة على أعمال تفوق قدرتها. استخدم الآلة الملائمة لأعمالك. ستقوم الآلة الملائمة بأداء أعمالك بشكل أفضل وأكثر أمانًا بالمعدل الذي أعدت له.

لا تستخدم الآلة إذا لم يكن مفتاح التشغيل يعمل. أي آلة لا يمكن التحكم فيها بمفتاح التشغيل تعتبر خطيرة ويجب إصلاحها.

افصل القابس من مصدر التيار أو مجموعة البطاريات عن الآلة قبل إجراء أي تعديلات أو تغيير ملحقات أو تخزين الآلات العاملة بالطاقة. إجراءات السلامة الوقائية هذه تحد من خطر تشغيل الآلة بشكل خاطئ.

حزّن الآلات غير المستخدمة بعيدًا عن متناول أيدي الأطفال ولا تسمح للأشخاص غير المعتادين على استخدام الآلة أو على هذه التعليمات بتشغيل الآلة. فالآلات تكون خطيرة في أيدي الأشخاص غير المدربين.

V	فولت	الجهد الكهربائي
mm	مليمتر	الطول أو الحجم
cm	سنتيمتر	الطول أو الحجم
kg	كيلوجرام	الوزن
	تيار مستمر	النوع أو خصائص التيار

**ملاحظة:** علامة كلمة Bluetooth® وشعاراتها علامات تجارية مسجلة مملوكة لشركة Bluetooth SIG, Inc، وأي استخدام لمثل تلك العلامات بواسطة شركة EGO تم بموجب ترخيص.

## تحذيرات السلامة العامة الخاصة بالآلة العاملة بالبطارية

**⚠ تحذير:** اقرأ كل تحذيرات السلامة والتعليمات. فقد يؤدي عدم الالتزام بهذه التحذيرات والتعليمات إلى التعرض لصدمة كهربائية أو نشوب حريق أو التعرض لإصابات بالغة.

احتفظ بجميع التحذيرات والتعليمات للرجوع إليها في المستقبل. يشير مصطلح "الآلة" في قسم التحذيرات إلى الآلة العاملة بالتيار (الموصولة بسلك تيار) أو الآلة العاملة بالبطارية (غير الموصولة بسلك تيار).

## سلامة منطقة العمل

- حافظ على نظافة منطقة العمل وإضاءتها على نحو جيد. حيث عادة ما تتسبب المناطق المظلمة أو التي بها ركام إلى وقوع حوادث.
- لا تقم بتشغيل الآلات في أجواء قابلة للانفجار، على سبيل المثال في وجود سوائل أو غازات أو غبار قابلة للاشتعال. فقد تتسبب الآلات في صدور شرارة، والتي قد تتسبب في اشتعال الغبار أو البخيرة القابلة للاشتعال.
- احتفظ بالأطفال والمشاهدين بعيدًا عن موقع استعمال الآلة. حيث إن الإلهاءات قد تجعلك تفقد السيطرة على المنتج.

## السلامة الكهربائية

- ينبغي أن يتوافق قابس الآلة مع مقبس التيار. لا يجب إدخال تعديلات على القابس بأي حال من الأحوال. لا تستخدم أي قوابس مهيأة مع الآلات المورضة. ستؤدي القوابس غير المعلقة والمقابس المتوافقة إلى الحد من خطر حدوث صدمة كهربائية.
- تجنب ملامسة الجسم لأسطح موزضة مثل الأنابيب والمشعاع والموائد والثلاجات. هناك خطر متزايد لحدوث صدمة كهربائية إذا كان جسمك موزضًا.
- لا تقم بتعرض الآلات للمطر أو الأجواء الرطبة. حيث سيؤدي الماء الذي يدخل إلى الآلة العاملة بالطاقة إلى زيادة خطر حدوث صدمة كهربائية.
- لا تعبت بسلك التيار. لا تقم مطلقًا باستخدام سلك التيار لحمل الآلة أو سحبها أو فصلها عن التيار. احتفظ بالسلك بعيدًا عن مصادر الحرارة أو الزيت أو الحواف الحادة أو الأجزاء المتحركة. تؤدي أسلاك التيار التالفة أو المتشابكة إلى زيادة خطر حدوث صدمة كهربائية.
- عند تشغيل آلة في مكان خارجي مفتوح، استخدم سلك تمديد ملائم للاستخدام الخارجي. استخدم سلك ملائم للاستخدام الخارجي يحد من خطر حدوث صدمة كهربائية.

## اقرأ جميع التعليمات!



## رموز السلامة

الغرض من رموز السلامة هو جذب انتباهك إلى المخاطر المحتملة. رموز السلامة والشروح المصاحبة لها تستحق اهتمامك وفهمك الدقيق. تحذيرات كل رمز، بنفسها، لا تمنع وقوع أي خطر. التعليمات والتحذيرات التي تمنحك إياها لا تعد بديلاً عن تطبيق الإجراءات الملائمة لمنع وقوع الحوادث.

**⚠ تحذير:** احرص على قراءة وفهم جميع تعليمات السلامة في دليل التشغيل هذا، بما في ذلك جميع رموز تنبيهات السلامة، مثل "خطر"، و"تحذير"، و"تنبيه" قبل استخدام هذه الآلة. عدم اتباع جميع التعليمات الواردة أدناه قد يؤدي إلى حدوث صدمة كهربائية أو نشوب حريق أو التعرض للإصابة الشخصية، أدها أو جميعها.

## معنى الرمز

**⚠ رمز تنبيه السلامة:** يشير إلى خطر، أو تحذير، أو تنبيه. يمكن استخدامها بالتزامن مع رمز أو صور توضيحية أخرى.

**⚠ تحذير:** قد يؤدي تشغيل أي آلة إلى دخول أي أشياء غريبة في عينيك، وهو ما قد يؤدي إلى إلحاق أضرار خطيرة بالعين. قبل بدء تشغيل الآلة، احرص دائماً على ارتداء واقيات العينين أو نظارات حماية العينين ذات دروع جانبية، ودرع واقي لكامل الوجه عند اللزوم. نوصي بارتداء قناع السلامة واسع الرؤية لاستخدامه فوق نظارات العين أو نظارات السلامة العادية ذات الدروع الجانبية.

## تعليمات السلامة

هذه الصفحة تصف وتشرح رموز السلامة التي قد تظهر على هذا المنتج. اقرأ جميع التعليمات المذكورة على الآلة وافهمها واتبعها قبل محاولة تجميع الآلة وتشغيلها.

يشير إلى خطر محتمل للتعرض لإصابة شخصية.	تنبيه سلامة	
للحد من خطر الإصابة، يجب على المستخدم قراءة وفهم دليل التشغيل قبل استخدام هذا المنتج.	اقرأ دليل التشغيل	
ارتد دائماً نظارات الحماية المزودة بواقبات على الجانبين، وبنبيغ ارتداء واقي لكامل الوجه أثناء تشغيل هذا المنتج.	ارتد أدوات حماية العينين	

احرص دائماً على ارتداء أدوات حماية الأذنين عند تشغيل هذا المنتج.	ارتد أدوات حماية الأذنين	
احرص على ارتداء خوذة أمان صلبة معتمدة لحماية رأسك.	ارتد أدوات حماية الرأس	
احرص على ارتداء قفازات اللين عند التعامل مع الشفرة أو الواقي الخاص بها.	ارتد قفازات الحماية	
احرص على ارتداء أحذية أمان مانعة للانزلاق عند استخدام هذه الآلة.	ارتد حذاء الحماية	
ينبه المستخدم للخطر من الأشياء المتطايرة.	احذر الأشياء المتطايرة	
ينبه المستخدم للخطر من قوة اندفاع الشفرة.	احذر من قوة اندفاع الشفرة	
ينبه المستخدم إلى فصل البطارية قبل الصيانة.	افصل البطارية قبل إجراء أعمال الصيانة	
رمز البلوتوث®	البلوتوث®	
عند لف خيط الجرز مباشرة بعد التشغيل لفترة طويلة، فقد يتوقف نظام POWERLOAD™ عن العمل بسبب نظام الحماية ضد الارتفاع في درجة الحرارة.	نظام الحماية ضد الارتفاع الزائد في درجة الحرارة لنظام POWERLOAD™	
هذا المنتج متوافق مع توجيهات شهادة الجودة الأوروبية (CE) المعمول بها.	شهادة الجودة الأوروبية CE	
هذا المنتج متوافق مع تشريعات المملكة المتحدة المعمول بها.	تقييم المطابقة UKCA	
لا يجب التخلص من الأجهزة الكهربائية المستهلكة في النفايات المنزلية. توجه بالجهاز إلى مركز إعادة تدوير معتمد.	نفايات المعدات الكهربائية والإلكترونية (WEEE)	
الحماية ضد نفثات الماء	تصنيف الحماية ضد دخول الماء IPX5	

### טכנולוגיית תקשורת

למידע או עבור המגוון המלא של המוצרים והשירותים המחוברים שלנו, כולל הוראות חיבור, אנא סרקו את קוד ה-QR למטה או בקרו בכתובת [www.egopowerplus.eu/connect](http://www.egopowerplus.eu/connect)



### אחסון הראש החשמלי

1. הסירו תמיד את מארז הסוללה מהראש החשמלי לפני אחסון.
2. נקו כל חומר זר מהראש החשמלי.
3. אחסנו במקום רחוק מהישג ידם של ילדים.
4. הרחיקו מחומרים הגורמים לקורוזיה כגון כימיקלים לגינה ומלחים מסירי קרח.

### שמירה על הסביבה

אין להשליך ציוד חשמלי, מטען הסוללה וסוללות/סוללות ניתנות לטעינה ביחד עם אשפה ביתית!



יש לקחת מוצר זה למרכז מחזור מוסמך ולודא שהוא זמין לאיסוף נפרד. יש להחזיר כלים חשמליים אל מתקן מחזור ידיוותי לסביבה.

אם ציוד חשמלי נזרק ביחד עם אשפה ביתית או במזבלה, חומרים מסוכנים עלולים לנזול אל האדמה ולהפוך לחלק משרשרת המזון, דבר העלול לגרום לנזק לבריאות ולרווחה שלכם.

### תחזוקה

**⚠ אזהרה:** לפני בדיקה, ניקיון או עבודות שירות עבור היחידה, עצרו את המנוע, חכו שכל החלקים הנעים יפסיקו את פעולתם והסירו את מארז הסוללה. אי ביצוע הוראות אלה עשוי לגרום לפגיעה אישית חמורה או נזק לרכוש.

**⚠ אזהרה:** במקרה של עבודות תיקון, השתמש רק בחלקי חילוף זהים. שימוש בחלקי חילוף אחרים עלול לגרום לסכנה או נזק למוצר. על מנת להבטיח בטיחות ואמינות, יש לבצע את כל התיקונים, מלבד עבור הפריטים המצוינים בהוראות תחזוקה אלה, בעזרת טכנאי שירות מוסמך.

**הודעה:** לפני כל שימוש, יש לבדוק את כל המוצר עבור חלקים ניזוקים, משוחררים או חסרים, כגון ברגים, אומים, בריחים, מכסים וכו'. יש להדק בבטחה את כל האבזמים והמכסים ואין להפעיל את המוצר עד אשר חלקים חסרים או ניזוקים תוקנו או החולפו. פנו אל שירות הלקוחות או לטכנאי שירות מוסמך.

### תחזוקה כללית

הימנע משימוש בממסים כאשר אתה מנקה את חלקי הפלסטיק. רוב חלקי הפלסטיק עלולים להיזק מסוגים שונים של ממסים מסחריים ועל ידי השימוש בהם. השתמשו במטליות נקיות על מנת להסיר לכלוך, אבק, שמן, חומר סיכה וכו'.

### ניקוי הראש החשמלי

1. עצרו את המנוע והסירו את מארז הסוללה.
2. נקו לכלוך ופסולת מהראש החשמלי בעזרת מטלית לחה עם סבון עדין.

**הודעה:** אל תעשו שימוש בחומרי ניקוי חזקים על תא הפלסטיק או על גבי הידית. עלול להיגרם להם נזק על ידי שמנים ארומטיים למיניהם, כגון אורן ולימון.

## איתור וטיפול בבעיות

ראו את המדריך למשתמש של האיזר המתאים.

### אחריות

#### מדיניות האחריות של EGO

ניתן לבקר באתר [egopowerplus.eu](http://egopowerplus.eu) כדי לעיין בתנאים וההתניות המלאים של מדיניות האחריות של EGO.

## מחונן מצב סוללה ומחונן מהירות

מחונן מצב הסוללה מציג את רמת הטעינה ואת מצב העבודה של חבילת הסוללה ומחונן המהירות מציג את מצב העבודה של המכשיר כפי שמוצג בתרשים שלהלן. מחונן מצב הסוללה ומחונן המהירות יאירו כאשר המכשיר מופעל או כאשר מתבצעת לחיצה על לחצן מצב המהירות.

פירוש	נורות המחונן	
רמת הטעינה של הסוללה בין 20% לבין 100%		אור ירוק יציב
רמת הטעינה של הסוללה בין 10% לבין 20%		אור ירוק מהבהב
רמת הטעינה של הסוללה מתחת ל-10%		אור אדום רציף
טעינת מארז סוללה זה כמעט מרוקנת לגמרי ויש להטעין אותו מיד.		אור אדום מהבהב
קיים חימום יתר של מארז הסוללה. קררו את מארז הסוללה עד לטמפרטורה של פחות מ-67°C. ראו „הגנה על הסוללה מפני טמפרטורה גבוהה” להלן.		אור כתום יציב
שגיאת אלקטרוניקה של מארז הסוללות. החליפו את מארז הסוללות או פנו לשירות הלקוחות של EGO. ראו „הגנה מפני שגיאות אלקטרוניקה בסוללות”.		אור אדום/ירוק מהבהבים לסירוגין
המכונה פועלת כראוי.		אור ירוק יציב
קיים חימום יתר של המכשיר. קררו את המכשיר עד לטמפרטורה של פחות מ-80°C. ראו „הגנה מפני טמפרטורה גבוהה במכשיר” להלן.		אור כתום יציב
קיים עומס יתר של המכשיר. ראו „הגנה מפני עומס יתר של המכשיר” להלן.		אור כתום מהבהב

מחונן מצב סוללה

מחונן מהירות (האיר מציג את המהירות הגבוהה ביותר)

### הגנה מפני עומס יתר של המכשיר

למכשיר זה ישנו מעגל הגנה מובנה מפני עומס יתר. כאשר ישנו עומס יתר של המכשיר, המנוע ייעצר ומחונן המהירות יהבהב בצבע הכתום. הסירו את מארז הסוללות מהמכשיר, ולאחר מכן חברו מחדש את מארז הסוללות והפעילו מחדש את המכשיר. הקטינו את העומס על המכונה, הימנעו קו חיתוך ארוך מדי או גדול מדי או חיתוך של שיחים כבדים/עשירים.

### הגנה על המכשיר מפני טמפרטורה גבוהה

אם טמפרטורת המכשיר עולה מעל 90°C בעת ההפעלה, מעגל הגנת הטמפרטורה יכבה מיד את המכשיר כדי למנוע נזקי חימום יתר. מחונן המהירות יהיה בצבע כתום רציף. שחררו את ההדק והמתינו עד שהמכשיר המחוממת יתר על המידה תתקרר ומחונן המהירות יפוך לירוק ולאחר מכן הפעילו מחדש את המכשיר.

### הגנה על הסוללה מפני טמפרטורה גבוהה

אם טמפרטורת הסוללה עולה מעל 70°C בעת ההפעלה, מעגל הגנת הטמפרטורה יכבה מיד את המכשיר על מנת להגן על מארז הסוללה מפני נזקי חימום יתר. מחונן מצב הסוללה יהיה בצבע כתום רציף. שחררו את ההדק והמתינו עד שהסוללה המחוממת יתר על המידה תתקרר והמחונן יפוך לירוק ולאחר מכן הפעילו מחדש את המכשיר.

### הגנה מפני שגיאות אלקטרוניקה בסוללות

כאשר מתרחשת שגיאת אלקטרוניקה של הסוללה, מחונן מצב הסוללה יהבהב אדום/ירוק לסירוגין והמכשיר יכבה תוך 3 שניות. החליפו את מארז הסוללות או פנו לשירות הלקוחות של EGO.



ראו תיאור חלקי איור E1 למטה:

E1-1	חריץ הרכבה	E1-2	עורק
------	------------	------	------

**הערה:** ניתן להגדיר את מצב המהירות לפני הפעלת המכונה או במהלך הפעולה.

כאשר המכשיר מופעל מחדש לאחר הפסקה, מצב המהירות חוזר למהירות הקודמת.

G-1	מחווני מהירות	G-3	מחווני Bluetooth®
G-2	מחווני מצב סוללה	G-4	כפתור מצב מהירות

### להסרה

לחצו על כפתור שחרור הסוללה והוציאו את מארז הסוללה (איור E2).

**⚠ אזהרה:** כדי למנוע פציעה חמורה, הוצא תמיד את מארז הסוללה והרחיקו את ידיכם מלחצן הנעילה ומההדק בעת נשיאה או שינוע של הכלי.

### הפעלה וכיבוי של הראש החשמלי

**⚠ אזהרה:** לעולם אין להפעיל את הראש החשמלי ללא אביזר. אל תנסו להפעיל את הראש החשמלי ללא חיבור.

### להפעלת הראש החשמלי שלכם (איור F)

1. הזיזו את ידית הנעילה קדימה ולאחר מכן לחצו על מתג המהירויות המגוונות. הראש החשמלי יחל את פעולתו.
2. מהירות הסיבוב של המכשיר מבוקרת על ידי הדק המהירות המשתנה. לחץ רב יותר על ההדק גורם למהירויות גבוהות יותר; פחות לחץ על ההדק גורם למהירויות נמוכות יותר. התאימו את המהירות כך שתתאים למשימה הנוכחית.

**הערה:** המנוע מופעל רק כאשר ידית הנעילה מועברת קדימה והדק המהירות המשתנה לחוץ בו זמנית.

F-1	דוושת נעילה	F-2	הדק למהירויות מגוונות
-----	-------------	-----	-----------------------

### לכיבוי הראש החשמלי

הרחיקו את החיבור מאזור החיתוך ושחררו את ההדק במהירות המשתנה כדי לעצור את הראש החשמלי.

**⚠ אזהרה:** הסירו תמיד את מארז הסוללה מהראש החשמלי בעת הפסקות ולאחר סיום העבודה.

### שינוי מצב מהירות (איור G)

המכשיר כולל שלושה מצבי מהירות.

מצב המהירות ישתנה עם כל לחיצה על כפתור מצב המהירות.

מחווני המהירות יציג את מצב המהירות הפעילה: נורה אחת למהירות נמוכה, שתי נורות למהירות בינונית, שלוש נורות למהירות גבוהה. טווח המהירות הנמוך מספק שליטה טובה יותר על המכשיר וזמן פעולה ארוך יותר עם כל טעינה.

7. משכו את ידית השחרור המהיר כלפי מעלה כדי להזיז/לסובב את הידית הקדמית למצב הפעלה נוח (איור C6).

**⚠ אזהרה:** בעת התקנת מעקה הבטיחות, מטעמים של בטיחות, לא ניתן לשחרר את אום הכנף במהלך התאמת מצב ההפעלה של הידית הקדמית.

8. קפלו את ידית השחרור המהיר כדי לאבטח את הידית הקדמית במקומה (איור C7).

**⚠ אזהרה:** לעולם אין להשתמש במכשיר אם הידית הקדמית אינה מחוברת כראוי.

### הרכבת רצועת הכתף

לחצו על טבעת החיבור כדי לפתוח אותה וחברו אותה על לולאת רצועת הכתף (איור D1).

ישנן שתי דרכים לשחרר את הרצועה. הורידו אותה היישר מן הכתף שלכם (איור D2) או לחצו על טבעת החיבור ונתקו את רצועת הכתף מלולאת רצועת הכתף (איור D3).

בעת השימוש ברצועה, שום פריט לבוש אחר לא צריך להפריע לשחרור והסרה של הרצועה.

**⚠ אזהרה:** במצב חירום, הסירו אותה מיד מהכתף, ללא קשר לדרך בה היא חוברה.

נא לא להשתמש ברצועת כתף אחת וברצועת כתף כפולה בעת ובעונה אחת.

## הפעלה

**⚠ אזהרה:** אל תניח לעובדה שאתה מכיר את המוצר להפוך אותך לפחות זהיר. זכור שחוסר זהירות של שבריר אחד של שנייה מספיק כדי לגרום לפציעה אישית חמורה.

**⚠ אזהרה:** תמיד יש ללבוש מגן עיניים. אם לא תעשו זאת, עצמים עלולים לחדור לעיניים שלכם ועלולות לגרום לפציעה חמורה.

**⚠ אזהרה:** אין לעשות שימוש בחיבורים או אביזרים אשר לא הומלצו על ידי יצרן מוצר זה. השימוש בחיבורים או אביזרים אשר לא הומלצו עלול לגרום לפציעה חמורה.

**⚠ אזהרה:** לעולם אין להפעיל את הראש החשמלי ללא אביזר.

### התקנה/הסרה של מארז הסוללה

**הערה:** לפני השימוש בו בפעם הראשונה, הטעינו לגמרי את מארז הסוללה.

### להתקנה

יישרו את עורקי הסוללה עם חריצי ההרכבה ולחצו את מארז הסוללה כלפי מטה עד אשר יישמע „קליק” (איור E1).

4. משכו את הפיר על האביזר כדי לוודא שהוא נעול היטב בתוך המצמד. אם לא, סובבו את מוט האביזר מצד לצד בתוך המצמד עד שייכנס למקומו בנקישה.

5. הדקו את ידית הפרפר היטב.

**⚠ אזהרה:** וודאו שכפתור הפרפר מוהדק לגמרי לפני הפעלת ציוד, בדקו אותו בקביעות להידוק בזמן השימוש כדי למנוע פציעה אישית חמורה.

### הסרת האביזר מראש הכוח

1. עצרו את המנוע והסירו את מארז הסוללה.

2. שחררו את כפתור הפרפר.

3. לחצו על לחצן שחרור המוט, כשהלחצן לחוץ, משכו או פתלו את מוט האביזר אל מחוץ למצמד.

### הרכבה וכוונן של ידית העזר הקדמית

**⚠ אזהרה:** יש להסיר תמיד את מארז הסוללה מן המכשיר בעת הרכבת חלקים, ביצוע התאמות, ניקיון או כאשר המכשיר אינו בשימוש.

1. עצרו את המנוע והסרו את מארז הסוללה, אם הוא מותקן.

2. שחררו את אום הכנף והסירו את ידית השחרור המהיר, את בלוק ההידוק ואת אום הכנף מהידית הקדמית (איור C1).

C1-1	ידית קדמית	C1-4	אום כנף
C1-2	מנוף לשחרור הידית	C1-5	בלוק הידוק
C1-3	בריה מחסום בטיחות (לשימוש עם ראש חותך או אביזר חרמש רוטורי)		

**⚠ אזהרה:** כאשר נעשה שימוש במכשיר עם ראש חותך או אביזר חרמש רוטורי, יש להרכיב גם את בריח מחסום הבטיחות.

3. דחפו את הידית הקדמית אל המוט שבין טבעת הסף למצמד, וודאו שהידית הקדמית ממוקמת כלפי מעלה ומצביעה לכיוון החלק העליון של הידית האחורית (איור C2).

4. הכניסו את בלוק ההידוק אל חריץ הידית (איור C3).

5. יישרו את החלק השקוע בסרגל המחסום עם החלק הבלוט על הידית הקדמית, לחצו על סרגל המחסום אל הידית הקדמית (איור C4).

C4-1	חלק שקוע	C4-2	חלק בולט
------	----------	------	----------

6. הרכיבו את ידית מוט הנעילה, והדקו את בורג הפרפר (איור C5).

- 12. בריח מחסום בטיחות
- 13. לולאת רצועת כתף
- 14. דושת נעילה
- 15. הדק להמירויות מגוונות
- 16. כפתור שחרור סוללה
- 17. בריח
- 18. רצועת כתף (אביזר מיוחד)

## הרכבה

**⚠ אזהרה:** אם ישנם חלקים ניזוקים או חסרים, אל תפעילו את המכשיר עד אשר חלקים אלו יוחלפו. שימוש במכשיר זה עם חלקים פגומים או חסרים עלול לגרום לפציעה אישית חמורה.

**⚠ אזהרה:** יש להסיר תמיד את מארז הסוללה מן המכשיר בעת הרכבת חלקים, ביצוע התאמות, ניקיון או כאשר המכשיר אינו בשימוש.

### התקנת אביזר לראש חשמלי

**⚠ אזהרה:** קראו והבינו את המדריך למפעיל כולו לכל אביזר אופציונלי המשמש על ראש חשמלי זה ובצעו את כל האזהרות וההוראות. אי ביצוע כל ההוראות יכול לגרום להלם חשמלי, שרפה ו/או פציעות אישיות חמורות.

**⚠ אזהרה:** ראש חשמלי PHX1600 56V זה מיועד לשימוש עם דגמי אביזר EGO המפורטים במדריך זה למשתמש או מוצגים בהמשך על ידי EGO לשימוש עם ראש חשמלי זה. שימוש באביזרים אחרים, שאינם מורשים עשוי לגרום פציעות אישיות חמורות או נזק לרכוש.

**⚠ אזהרה:** לעולם אין לחבר להסיר או להתאים אביזר כלשהו כשהראש החשמלי פועל או כשהסוללה מותקנת. אי כיבוי המנוע והסרת הסוללה עשויים לגרום לפציעה אישית חמורה. **לעולם אין להפעיל את הראש החשמלי ללא אביזר.**

האביזר מתחבר לראש החשמלי באמצעות התקן מצמד.

1. עצרו את המנוע והסירו את מארז הסוללה.
2. שחררו את ידית הפרפר.
3. הסירו את מכסה הקצה מהאביזר. יישרו את החץ שעל מוט האביזר עם החץ שעל המצמד ודחפו את מוט האביזר לתוך המצמד עד שתשמעו צליל "קליל" ברור, המציין שמוט האביזר מורכב במקומו (איור B).

ראו למטה תיאור חלקים באיור B:

B-1	מוט האביזר	B-4	החץ על המצמד
B-2	החץ על מוט האביזר	B-5	כפתור שחרור מוט
B-3	כפתור פרפר	B-6	מוט הראש החשמלי

• בצעו את כל הוראות ההטענה ואל תטעינו את מארז הסוללה או את המכשיר מחוץ לטווחי הטמפרטורה המצוינים בהוראות אלו. הטענה לא נכונה או מחוץ לטווחי הטמפרטורה המצוינים עלולים לגרום לנזק ולהעלות את הסיכון לשרפה.

### שירות

- בצעו עבודות שירות על המכשיר שלכם רק באמצעות סכנאי שירות מוסמך העושה שימוש בחלקי חילוף זהים בלבד. הדבר יבטיח שבטיחות המכשיר נשמרת.
- לעולם אל תבצעו עבודות שירות למארזי סוללה ניזוקים. תיקון של מארזי סוללה צריך להתבצע רק על ידי היצרן או ספקי שירות מוסמכים.
- אם תיתקלו במצבים שאינם מתוארים במדריך זה, פעלו בהירות ובעזרת שכלי ישר. צרו קשר עם מרכז השירות של EGO לעזרה.

### שימרו על הוראות אלה

ניתן למצוא כללי בטיחות ספציפיים נוספים במדריך למפעיל של האביזר המתאים.

## מפרטים

מתח	56V
משקל (ללא מארז סוללה)	2.95 ק"ג
פס תדירות תפעול Bluetooth	2400-2438 MHz
כוח העברה מקסימלי עבור Bluetooth	5 dBm

## רשימת אריזה (איור A)

### תיאור

הכירו את הראש החשמלי שלכם (איור A)

1. ידית אחורית
2. מחוון Bluetooth®
3. מחוון מהירות
4. מחוון מצב סוללה
5. כפתור מצב מהירות
6. טבעת סף
7. ידית קדמית
8. מוט הראש החשמלי
9. כפתור פרפר
10. כפתור שחרור מוט
11. מצמד

מטען	מארז סוללה	מספר דגם	סוג האביזר
,CH2100E ,CH3200E ,CH5500E ,CH7000E CH7000E-T	BA1400, BA2800, BA1400T, BA2240T, BA2242T, BA2800T, BH1001+BA4200, BH1001+BA3360T, BH1001+BA4200T, BH1001+BA5600T, BH1001+BA6720T קישור לתרמיל גב: BH1001*	STA1500	גוזם שוליים
	BA1400, BA1400T, BA2240T, BH1001+BA2800, BH1001+BA4200, BH1001+BA2242T, BH1001+BA2800T, BH1001+BA3360T, BH1001+BA4200T, BH1001+BA5600T, BH1001+BA6720T קישור לתרמיל גב: BH1001*	STA1600	גוזם שוליים
	BA1400, BA1400T, BA2240T, BA2242T, BH1001+BA2800, BH1001+BA4200, BH1001+BA2800T, BH1001+BA3360T, BH1001+BA4200T, BH1001+BA5600T, BH1001+BA6720T קישור לתרמיל גב: BH1001*	STA1700	גוזם שוליים
	BA1400, BA2800, BA1400T, BA2240T, BA2242T, BA2800T	BCA1200	גוזם מברשת
	BA6720T	RTA2300	חרמש רוטורי
	BA1400, BA1400T, BA2240T, BA2242T, BA2800, BA2800T, BA3360T, BA4200, BA4200T, BA5600T, BA6720T	HTA2000	גוזם גדרות
		HTA2000S	גוזם גדרות
		PSA1000	מסור טלסקופי
		EA0800	קוצץ
		CTA9500	קלטרת
		BBA2100	מברשת זיפים
		SSA1200	את שלג
OSA1000		מנערת זיפים	
DA1400	מנקה קרקע		

- בתנאי שימוש לא נאותים, נוזל עלול להיפלט מן הסוללה; הימנעו ממגע עמו. אם ישנו מגע מקרי, שטוף את האזור במים. אם מתרחש מגע עם העיניים, פנו לעזרה רפואית. נזל הנפלט מן הסוללה עלול לגרום לפריחה או כוויות.
- אל תשתמשו במארז סוללה או מכשיר ניזוקים או אשר שונו. סוללות ניזוקות או אשר שונו עלולות להתנהג בצורה לא צפויה אשר עלולה להסתיים בשריפה, פיצוץ או סיכון לפגיעה אישית.
- אל תחשפו את מארז הסוללה או את המכשיר לאש או לטמפרטורות גבוהות. חשיפה אל אש או לטמפרטורות הגבוהות מ-130°C עלולה לגרום לפיצוץ.

#### השימוש והטיפול בסוללת המכונה

- הטעינו רק עם המטען המצוין על ידי היצרן. מטען המתאים למארז סוללה אחד עלול ליצור סכנת אש עבור מארז סוללה אחר.
- יש להשתמש במכשירים אך ורק עם מארזי הסוללה המיועדים להם. השימוש במארזי סוללה אחרים עלול ליצור סיכון לפגיעות ושרפות.
- כאשר מארז הסוללה איננו בשימוש, שימרו עליו במרחק מסוים מעצמים אחרים העשויים ממתכת, כגון מהדקי נייר, מטבעות, מפתחות, מסמרים, ברגים או עצמים קטנים ממתכת העלולים לבצע חיבור של מסוף אחד למשנהו. ביצוע קצר בין מסופי הסוללה עלול לגרום לכוויות או שריפה.

## השימוש והטיפול במכשיר

- **אל תפעילו כוח על המכשיר. השתמשו במכשיר המיועד למטרה שלכם.** המכשיר הנכון יבצע את עבודתו בצורה טובה ובטוחה יותר בקצב בו הוא תוכנן לפעול.
- **אין להשתמש במכשיר אם מתג ההפעלה והכיבוי אינו פועל.** מכשיר אשר לא ניתן לשלוט בו בעזרת המתג הוא מסוכן ויש לתקן אותו.
- **נתקו את התקע ממקור החשמל ו/או הסירו את מארז הסוללה מן המכשיר לפני ביצוע כל התאמה, החלפת אביזרים, או אחסון של מכשירי חשמל.** אמצעי זהירות למניעה אלו מפחיתים את הסיכון להפעלה מקרית של המכשיר.
- **יש לאחסן את המכשיר כשאינו בשימוש מחוץ להישג ידם של ילדים ואין לאפשר לאנשים שאינם מכירים את המכשיר או את ההוראות האלה להפעיל את המכשיר.** מכשירים מסוכנים כאשר הם בהישג ידם של אנשים אשר לא הוכשרו להפעיל אותם.
- **תחזקו מכונות ואביזרים. בדקו יישור או ליפוף של חלקים נעים, שבירה של חלקים ותנאים אחרים אשר עלולים להשפיע על פעולת המכשיר.** במקרה של נזקים, יש לתקן את המכשיר לפני השימוש. תאונות רבות נגרמות כתוצאה מתחזוקה לקייה של מכשירים חשמליים.
- **שמרו על מכשירי החיתוך חדים ונקיים.** למכשירי חיתוך אשר תוחזקו כהלכה בעלי קצוות חדים יש פחות סיכוי לבצע ליפוף וקל יותר לשלוט בהם.
- **השתמשו במכשירים, באביזרים, בביטים של המכשירים וכו' בהתאם להוראות אלו, כאשר אתם לוקחים בחשבון את תנאי העבודה ואת העבודה שיש לבצע.** השימוש במכשיר לפעולות שלהן הוא אינו מיועד עלול להוביל למצב מסוכן.
- **שימרו על הידיות ועל חלקי האחיזה יבשים, נקיים וללא שמן או חומרי סיכה.** ידידות ומשטחי אחיזה מחליקים לא מאפשרים טיפול נכון ושליטה במכשיר במצבים לא צפויים.
- **טלון 56 לש ילמשה שארב שמתשהל ותינ**  
**או EGO לש מיאבה מירזיבאה מע קר PHX1600**  
**מע שומישל ושרויש EGO לש מיידיתע מירזיבא מע**  
**הזה חוכה שאר**
  - השתמשו רק במארזי הסוללה והמטענים המצוינים למטה.
  - בעת שימוש עם אביזרי EGO ספציפיים, מטעמי בטיחות, כדי לשמור על איזון במהלך הפעולה, אנא בחרו את מארזי הסוללה המתאימים על פי הרשימה הבאה:

- אל תפעילו לחץ על הכבל. לעולם אל תשתמשו בכבל על מנת לשאת, למשוך או להוציא את המכשיר מן השקע. שימרו על הכבל הרחוק ממקורות חום, שמן, קצוות חדים או חלקים נעים. כבלים ניזוקים או מלופפים מגבירים את הסיכון לשוק חשמלי.
- בעת הפעלת מכונה בחוץ, השתמשו בכבל מאריך המתאים לשימוש חיצוני. שימוש בכבל המתאים לשימוש חיצוני מפחית את הסיכון להתחשמלות.
- אם לא ניתן להימנע מהפעלת המכשיר במקום לח, עשו שימוש במפסק פחת להגנה על המתח. השימוש במפסק פחת מפחית את הסיכון לשוק חשמלי.

## בטיחות אישית

- יש להישאר דרוכים ומודעים, ולהשתמש בשכל הישר בעת שימוש במכשיר. נא לא להשתמש במכשיר כאשר אתם עייפים או תחת השפעה של סמים, אלכוהול או תרופות. רגע אחד של חוסר תשומת לב בעת הפעלת מכשירים עלול לגרום לפציעה אישית חמורה.
- השתמשו בצידה הגנה אישי. חבשו תמיד מגני עיניים. כאשר עושה שימוש בצידה הגנה כגון מסכת אבק, נעלי בטיחות נגד החלקה, קסדות או מגני אוזניים, בתנאים המתאימים, הדבר יפחית את הסיכון לפציעות אישיות חמורות.
- הימנעו מהפעלה מקרית. וודאו שהמתג נמצא במצב כבוי לפני חיבור של מקור מתח ו/או מארז הסוללה, לפני הרמת המכשיר או נשיאתו. נשיאה של מכשירים כאשר האצבע שלכם ממוקמת על המתג או חיבור מקורות מתח למכשירים הנמצאים במצב פועל, מזמיינים תאונות.
- יש להסיר כל כלי כוונן או מפתח ברגים לפני הפעלת המכשיר. מפתח ברגים או כלי כוונן המוצמדים אל רכיב מסתובב של המכשיר עלול לגרום לפציעה אישית חמורה.
- אל תנסו להתמתח רחוק מדי. שימרו על צעד ואיזון בטוחים בכל זמן. הדבר מאפשר שליטה טובה יותר במכשיר במצבים בלתי צפויים.
- לבשו בגדים מתאימים. אין ללבוש בגדים רפויים או תכשיטים. שימרו על השיער שלכם ועל חלקי ביגוד וכפפות הרחק מחלקים נעים. בגדים רפויים, תכשיטים או שיער ארוך עלולים להיתפס בחלקים הנעים.
- אם המכשירים מגיעים ביחד עם חיבור להוצאת אבק ומתקני איסוף, וודאו שאלו מחוברים כהלכה והשימוש בהם נעשה באופן נכון. השימוש במתקני אבק יכול להפחית סכנות הקשורות לאבק.
- נקטו זהירות בעת השימוש במכשיר החשמלי גם לאחר שאתם בקיאים בשימוש, ואל תיתנו לנוחיות השימוש שלכם להפוך אותכם לשאננים ולהתעלם מעקרונות הבטיחות. פעולה לא זהירה עלולה לגרום לפציעה חמורה בשבריר שנייה.

אין לזרוק מוצרים חשמליים עם האשפה הביתית. יש להביא את המכשיר למרכז מחזור מוסמך.	WEEE	
הגנה מפני זרנוקי מים	שיעור הגנת חדירה	IPX5
מתח	וולט	V
אורך או גודל	מילימטר	mm
אורך או גודל	סנטימטר	cm
משקל	קילוגרם	kg
סוג או מאפיין מתח	זרם ישיר	

**הערה:** סימן המילים והלוגו של Bluetooth® הם סימנים מסחריים רשומים בבעלות Bluetooth SIG, Inc וכל שימוש בסימנים אלו על ידי EGO הוא תחת רישיון.

## אזהרות בטיחות כללית עבור מכונה המופעלות על ידי סוללה

**⚠ אזהרה:** קראו את כל אזהרות והוראות הבטיחות. אי ביצוע האזהרות וההוראות עלול לגרום הלאם חשמלי, שריפה ו/או פציעות חמורות.

### שימרו את כל האזהרות וההוראות לעיון עתידי.

המושג "מכשיר" בחלק האזהרות מתייחס אל המכשיר שלכם (חוט) או מכשיר המונע על ידי סוללות (אלחוטי).

## בטיחות סביבת העבודה

- שמרו על אזור העבודה נקי ומואר היטב. אזורים עמוסים או חשוכים מזמיינים תאונות.
- אל תפעילו מכשירים באזורים דליקים, בנוכחות נזלים דליקים, דלק או אבק. מכשירים מייצרים ניצוצות העלולים להצית את האבק או האדים.
- בקשו מילדים ומעוברי אורח להתרחק מן המכשיר בעת הפעלתו. הסחות דעת עלולות לגרום לכם לאבד שליטה.

## בטיחות חשמלית

- התקעים של המכשיר צריכים להיות מתאימים לשקע. לעולם אל תשנו את התקע בכל צורה שהיא. אל תשתמשו במתאמים עבור תקעים של מכשירים בעלי הארקה. תקעים שלא שונו ושקעים מתאימים יפחיתו את הסיכון להלם חשמלי.
- הימנעו ממוגע עם משטחים בעלי הארקה, כגון צינורות, רדיאטורים, כיריים ומקררים. יש סיכון גבוה להלם חשמלי אם הגוף שלכם מוארק.
- אין לחשוף את המכונות לגשם או לתנאי רטיבות. מים הנוכחים אל המכשיר החשמלי יגבירו את הסכנה להלם חשמלי.

## קראו את כל ההוראות!

קראו את מדריך ההוראות 

### סמלי בטיחות

מטרתם של סמלי הבטיחות היא למשוך את תשומת לבך לסכנות אפשריות. סמלי הבטיחות וההסברים שלהם דורשים את תשומת הלב וההבנה המלאות שלך. סימני הבטיחות בעצמם לא ימנעו כל סכנה. ההוראות והאזהרות אותן הם מספקים לא תחלפנה נקיטת אמצעי מניעה מתאימים בעת תאונה.

**⚠ אזהרה:** ודאו שאתם קוראים ומבינים את כל הוראות הבטיחות המופיעות במדריך זה למשתמש, כולל כל סימני התראות הבטיחות כגון „סכנה“, „אזהרה“ ו”זהירות“ לפני השימוש במכשיר. אי מילוי אחר כל ההוראות המופיעות למטה יכול לגרום להלם חשמלי, שרפה ו/או פציעות אישיות חמורות.

### פירוש הסימן



**⚠ סימן התראת בטיחות:** מעיד על **סכנה, אזהרה, או זהירות.** יכול להיות מלווה בסימנים או תמונות אחרים.

**⚠ אזהרה:** הפעלה של מכשירים עלולה לגרום לעצמים זרים להיזרק אל תוך העיניים, דבר העלול לגרום לנזק חמור לעיניים. לפני ההפעלה של מכשיר מסוים, ענדו תמיד משקפי מגן או משקפי בטיחות עם הגנה צדדית, ובעת הצורך, הגנה עבור כל הפנים. אנו ממליצים על שימוש במסכת בטיחות רחבה מעל למשקפי המגן או על שימוש במשקפי בטיחות עם הגנה צדדית.

### הוראות בטיחות

עמדו זה מציין ומתאר את סימני הבטיחות העשויים להופיע על גבי המוצר. קראו, הבינו ועקבו אחר ההוראות המופיעות על המכשיר לפני כל ניסיון להרכיב ולהשתמש בו.

	לבשו מגני עיניים	חבשו תמיד משקפי מגן או משקפי בטיחות עם הגנה צדדית, ובעת הצורך, הגנה עבור כל הפנים, בעת הפעלת מוצר זה.
	לבשו מגני אוזניים	השתמשו תמיד במגני אוזניים בעת הפעלת מוצר זה.
	לבשו מגני ראש	חבשו קסדת בטיחות מאושרת על מנת להגן על הראש שלכם.
	לבשו כפפות מגן	הגנו על הידיים שלכם עם כפפות בעת הטיפול בלהב או במגן הלהב.
	לבשו נעליים בטוחות	נעלו נעליים בטוחות שאינן מחליקות בעת השימוש בציוד.
	היזהרו מחפצים מושלכים	מתריע את המשתמש להיזהר מחפצים מושלכים.
	היו זהירים מנתז נעיצת להב	מתריע את המשתמש להיזהר מנעיצת להב.
	נתק את הסוללה לפני ביצוע כל פעולת תחזוקה	מתריע למשתמש לנתק את הסוללה לפני ביצוע כל פעולת תחזוקה.
	Bluetooth®	ממל Bluetooth®
	הגנת טמפרטורת יתר עבור מערכת ה-POWERLOAD™	כאשר מסובבים את חוט החיתוך מיד לאחר פעילות ארוכה מערכת ה-POWERLOAD™ עלולה להפסיק לפעול עקב ההגנה מפני טמפרטורת יתר.
	CE	מוצר זה תואם לתקנות ה-EC הרלוונטיות.
	UKCA	מוצר זה תואם לחוקים הרלוונטיים בבריטניה.

	התראת בטיחות	מציין סכנת פציעה אישית פוטנציאלית.
	קראו את המדריך למפעיל	על מנת להפחית את הסיכון לפציעות, על המשתמש לקרוא ולהבין את המדריך למשתמש לפני השימוש במוצר זה.

# EGO™ PRO X

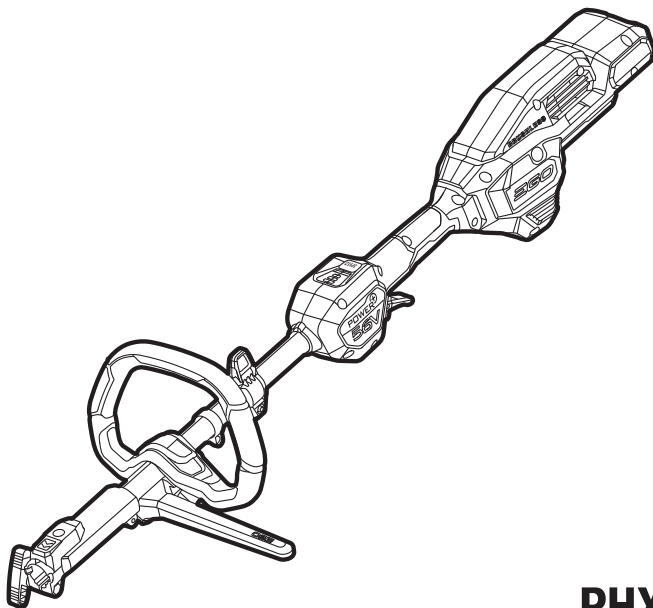

**PHX1600**

ראש חשמלי כלי רב תכליתי 56 וולט HE

ראס طاقة لآلة متعددة الاستخدامات 56 فولت AR

